

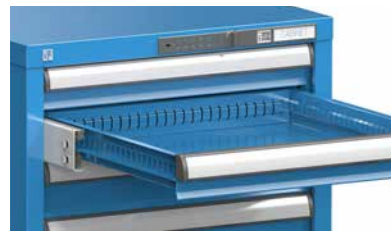

Dílnský nábytek 2018/1





Zásuvkové skříně

27 x 27D 27 x 36D 19 x 27D
 36 x 36D 54 x 36D 27 x 19D
 54 x 27D 19 x 36D 36 x 19D
 36 x 27D 45 x 36D 45 x 19D

23–122



Pracovní stoly

Pracovní stoly Kombi Nohy pracovních stolů
 Modulární pracovní stoly Kola
 Mobilní pracovní stoly Příslušenství
 Desky pracovních stolů

123–160

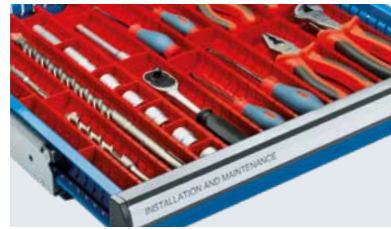

Dělicí materiál zásuvek

Dělení zásuvek kovové
 Plastové krabičky
 Plastové žlaby
 Dělení – zásuvkové sady

161–182



Elektro příslušenství

Elektrolišty
 Prodlužovací přívody
 Osvětlení

183–192



NC program

Držáky obráběcích nástrojů NC transportní vozíky
 Držáky děrovacích nástrojů NC stolní stojan
 NC zásuvkové skladování
 NC skříně

193–224



Speciální skříně

Kontrolní pracoviště
 Počítačové skříně

225–232



Skříně

Skříně s křídlovými dveřmi SK Vertikální skříně
 Skříně s křídlovými dveřmi UK
 Skříně s posuvnými dveřmi
 Skříně s roletou

233–256



Šatní skříně

Šatní skříně základní Šatní skříně ZET
 Šatní skříně s lavicí Boxové skříně
 Šatní skříně půlené Příslušenství šatních
 Lavice k šatním skříním skříní

257–280





Společnost POLAK CZ je hrdá na roli jedné z hlavních českých průmyslových společností v oblasti výroby dílenského nábytku.

V moderním výrobním areálu vybudovaném podle nejnovějších požadavků na flexibilitu a efektivitu výroby, vytvoření příjemného pracovního prostředí a ochranu přírody vzniká výrobek obchodní značky POLAK.

Moderní technologické zázemí automatizovaných CNC pracovišť a robotizovaných linek řízených profesionálním informačním systémem je zárukou kvality této značky.

Plný zákaznický servis a odborné poradenství jsou pro nás samozřejmou součástí podpory uživatelů našeho nábytku, k nimž se naše produkty dostanou díky rozsáhlé prodejní síti. Rádi Vám dokážeme, že se naše výrobky stanou dobrými pomocníky při Vaší práci.



POLAK dílenský nábytek

- to je systém, se kterým můžete růst, rychle a efektivně reagovat na momentální potřeby provozu a vzájemně kombinovat na základě stavebnicového principu
- to je vysoká užitná hodnota, moderní a uživatelsky příjemný design
- to je kvalita a velmi dlouhá životnost
- to je neustálá práce našeho vývojového týmu v inovačním a vývojovém procesu



značka POLAK

- je tady pro Vaši dílnu, provoz; s ní zavládne při práci a skladování přehled, pořádek a Vaše práce se stane efektivnější
- je tady pro podporu každodenní práce profesionálů s produkty ve velkém množství typů a variant
- je tady pro každého odborníka, který klade důraz na kvalitu svého pracovního prostředí, potřebuje volit ze systémové nabídky mnoha velikostí korpusů, zásuvek, skříní, úložných systémů a barev

Svařování korpusů skříní

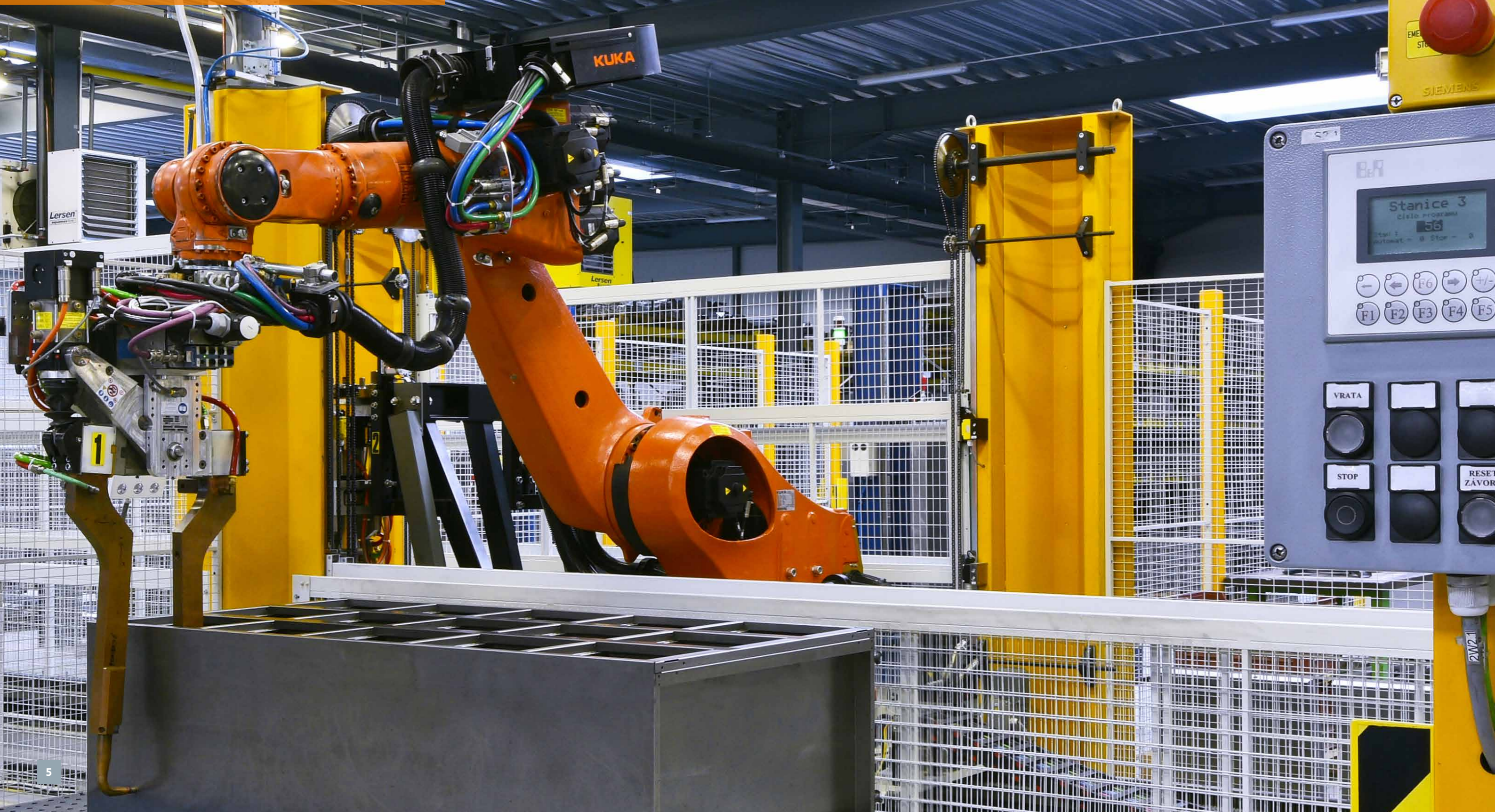

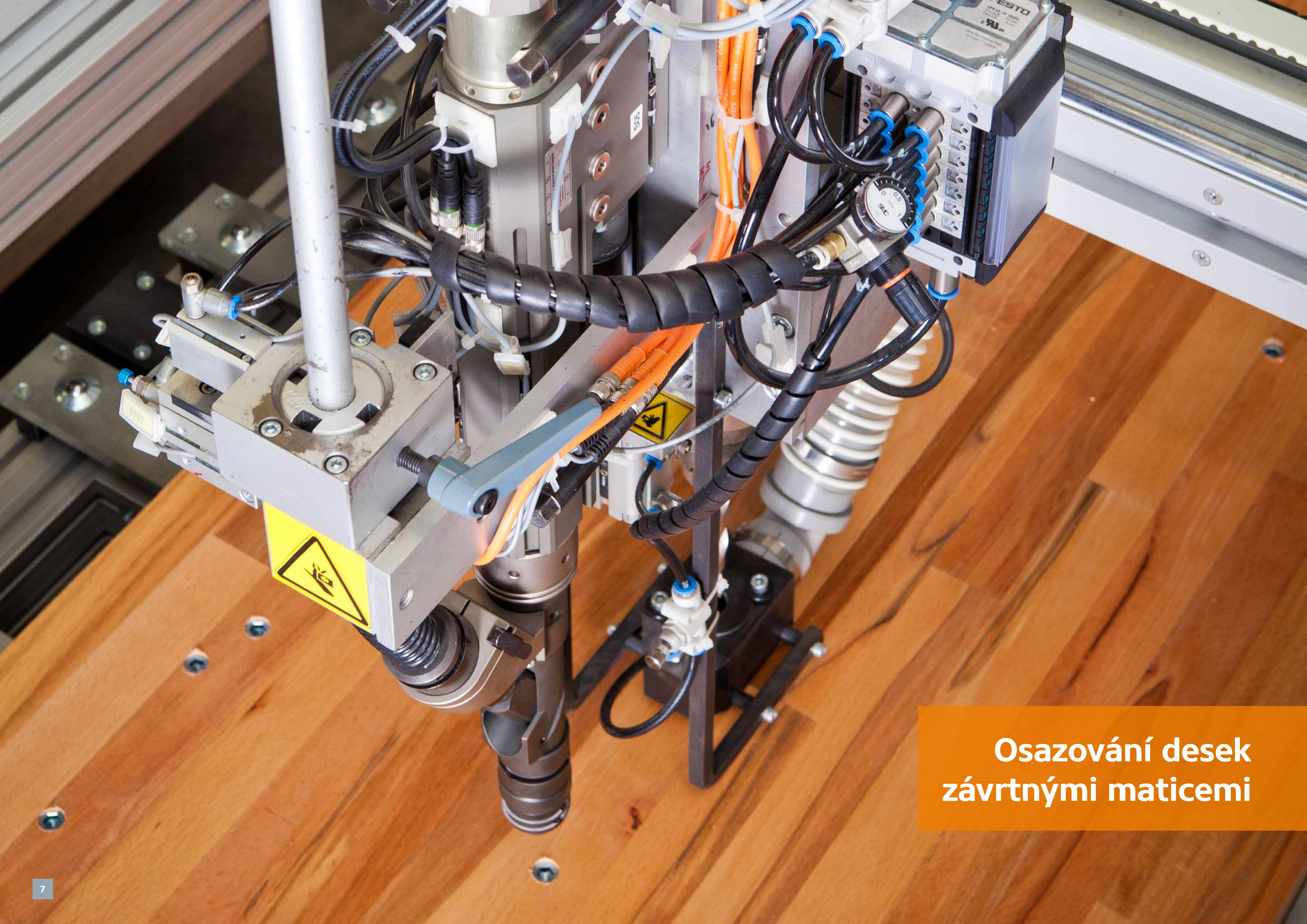

Osazování desek
závrtnými maticemi

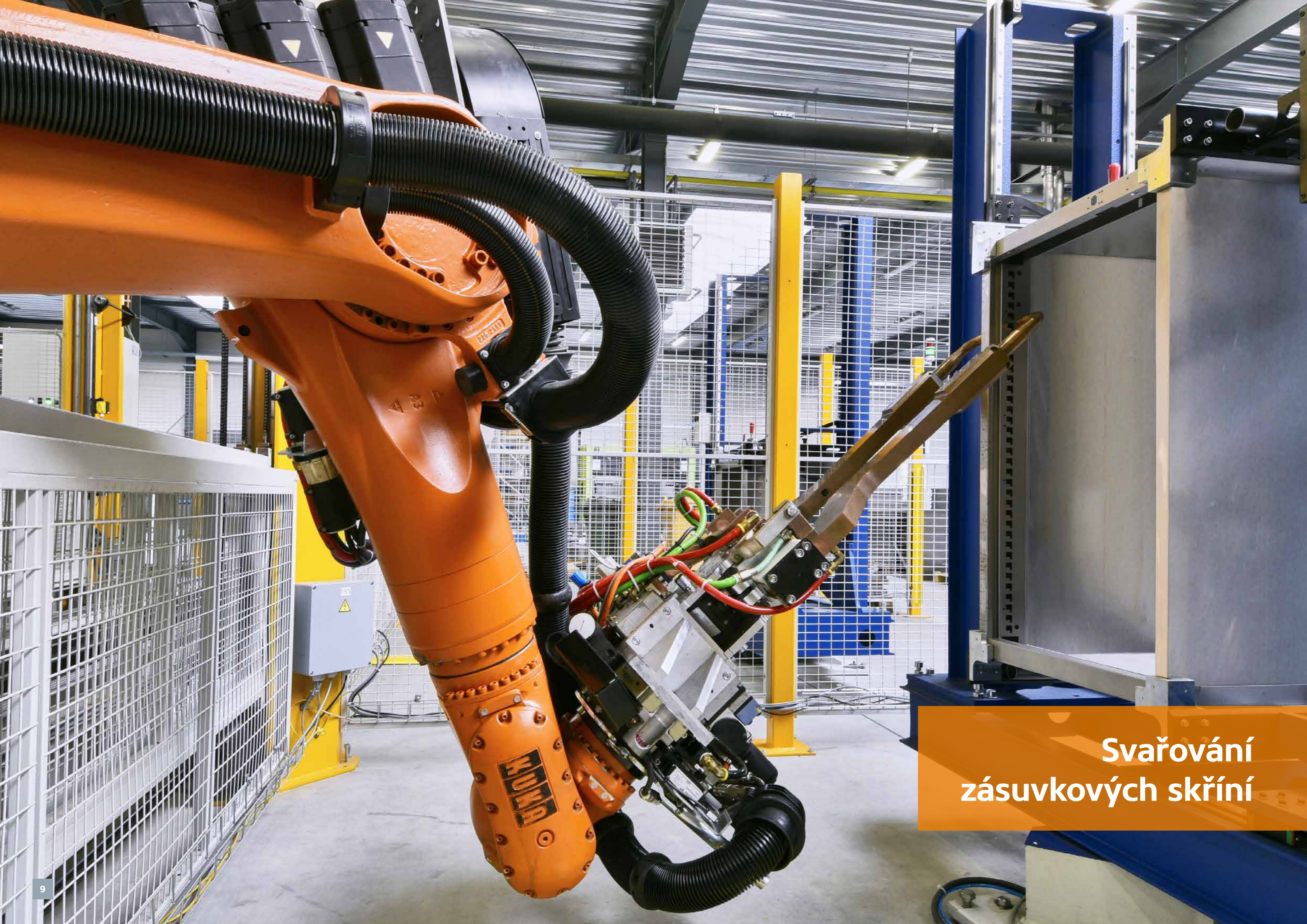

**Svařování
zásuvkových skříní**

Výroba rozvinutých tvarů plechových dílů



Linka na výrobu plošných dílů



Lakovací linka

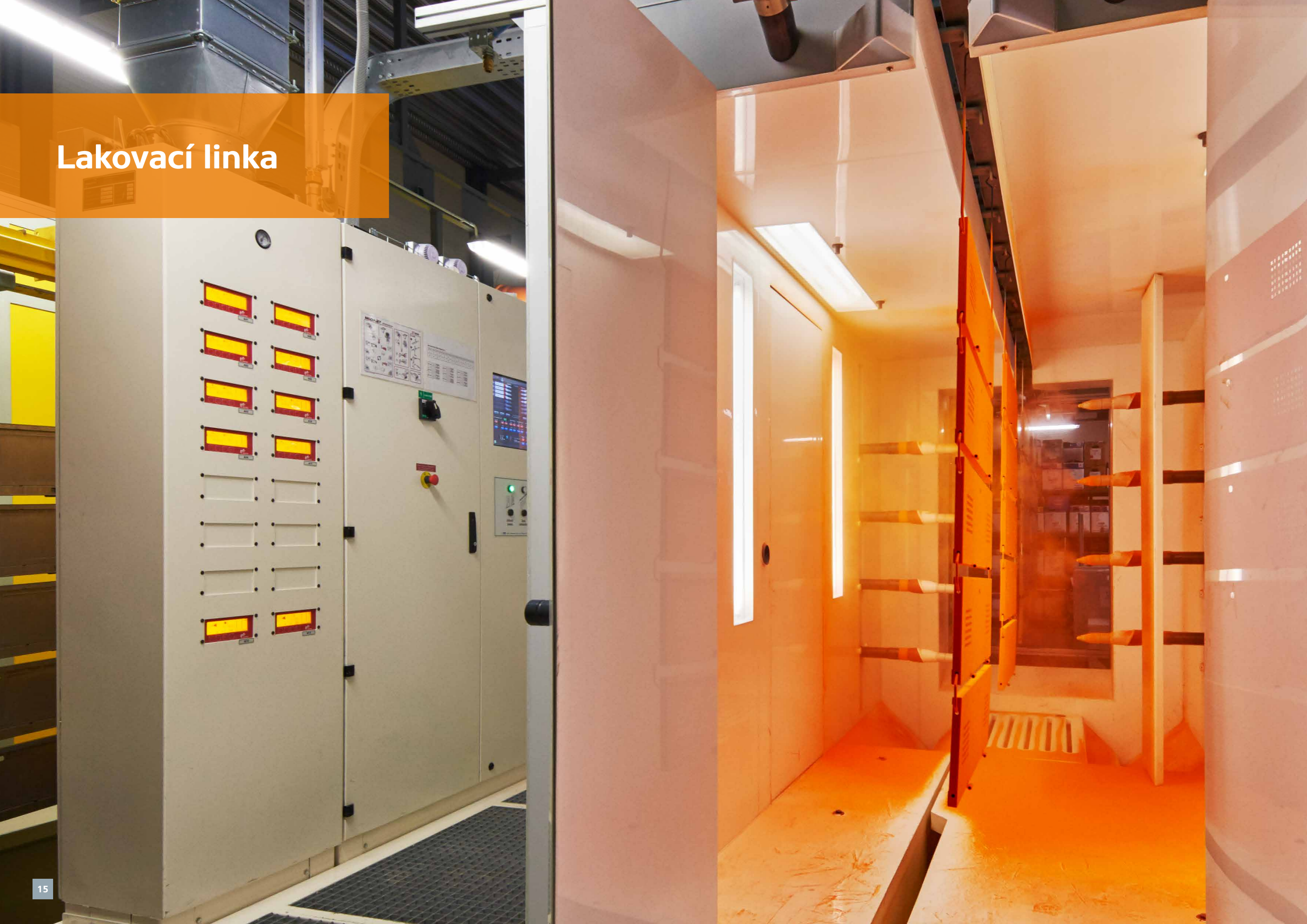



Základní barevné provedení



Pro sortiment dílenského nábytku platí pro nekombované výrobky standardní barevnost RAL 7035 (např. noha stolu).
Pro kombinované výrobky RAL 7035/5012 (např. korpus/zásuvky/dvířka).
Tato barevnost je použita v případě, že v objednávce není uvedena požadovaná barevnost výrobku.

RAL 7035 světle šedá
 RAL 5012 světle modrá



Barevné provedení bez příplatku

Sortiment nábytku může mít jinou barevnou kombinaci než základní, a to jestliže bude v objednávce tato barevnost specifikována: u nekombovaných výrobků se barevnost uvádí jedním číslem RAL (příklad: RAL 5010), u kombinovaných výrobků se barevnost vždy uvádí odstínem RAL pro každou oddělitelnou součást výrobku oddělenou lomítkem v pořadí korpus/zásuvky/dvířka (příklad: RAL 5012/7035/5010 nebo RAL 5012/7035 – výrobek, který má pouze dvířka nebo pouze zásuvky).

RAL 7035 světle šedá
 RAL 5012 světle modrá
 RAL 5010 enziánová modrá

Individuální barevné provedení s příplatkem 8 %

Sortiment nábytku může mít barevnou kombinaci ze skupiny barev za příplatek, a to jestliže bude v objednávce tato barevnost specifikována: u nekombovaných výrobků se barevnost uvádí jedním číslem RAL (příklad: RAL 1023), u kombinovaných výrobků se barevnost vždy uvádí odstínem RAL pro každou oddělitelnou součást výrobku oddělenou lomítkem v pořadí korpus/zásuvky/dvířka (příklad: RAL 7016/5018/5015 nebo RAL 5018/6011 – výrobek, který nemá dvířka).



Elektronické zámky zásuvkových skříní

Elektronické zámky navržené pro přímý přístup do zásuvkových skříní bez klíče jsou vyvinuté a vyráběné společností POLAK. Napájení běžnou baterií 4x AA. Životnost doporučených baterií je až 50 000 zamykacích cyklů. Optická signalizace vybití baterií. Podrobný návod k použití na www.smfu.eu.

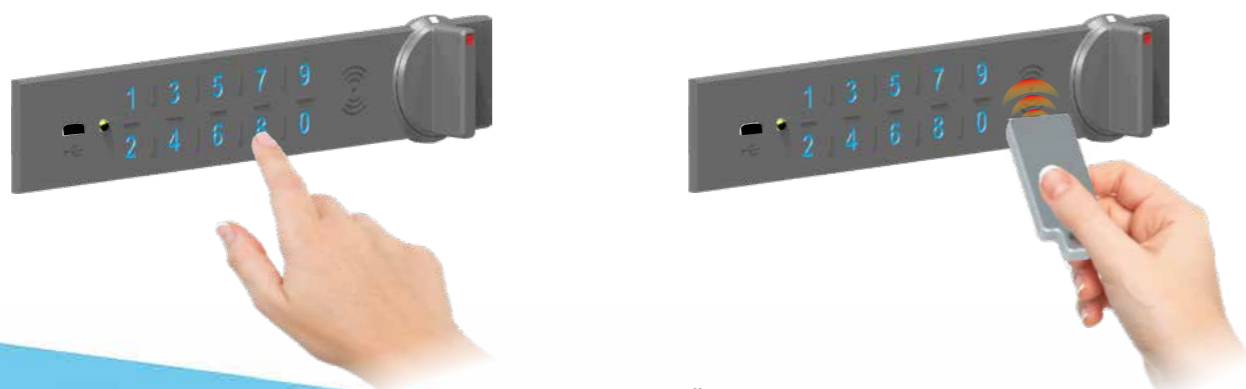

Kódový zámek

Elektronické zámky k odemykání zásuvkových skříní pomocí číselného kódu disponují plnohodnotnou klávesnicí s kapacitním ovládáním. Odemknutí pomocí vlastního pětimístního kódu a následným otočením knoflíku. Zamkne se vrácením knoflíku do původní pozice. Uživatelský komfort podporuje optická a zvuková signalizace.

V každém zámku je možné uložit až 5 předdefinovaných kódů = až 5 uživatelů jednoho zámku.

Generální kód výrobce

Uživatelský master kód nastavený výrobcem, uživatel má možnost master kód změnit.

Čipový zámek

Elektronické zámky pro odemykání pomocí bezdrátové technologie disponují integrovaným RFID čipem, světelnou a zvukovou signalizací. Zámek je možné odemknout pouhým přiložením čipu a následným otočením knoflíku. Zamkne se vrácením knoflíku do původní pozice. Uživatel má možnost nastavit až 5 čipů. Nelze odemknout kódem. Součástí dodávky čipového zámku je jeden čip.

Náhradní čip

Objednávací číslo

CHIP

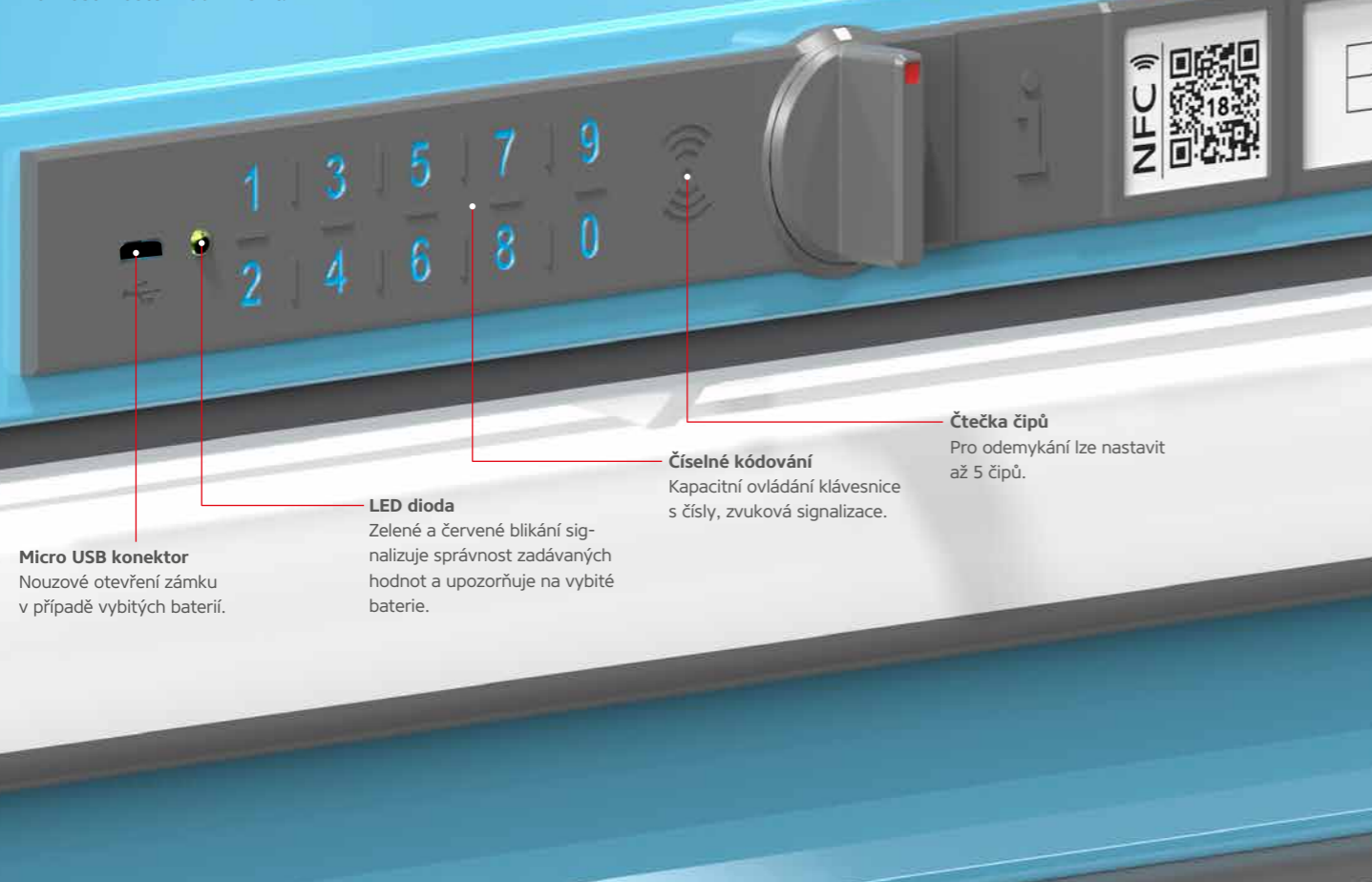

Micro USB konektor

Nouzové otevření zámku v případě vybitých baterií.

LED dioda

Zelené a červené blikání signalizuje správnost zadávaných hodnot a upozorňuje na vybité baterie.

Číselné kódování

Kapacitní ovládání klávesnice s čísly, zvuková signalizace.

Čtečka čipů

Pro odemykání lze nastavit až 5 čipů.

Zamykání klíčem

Standardně jsou všechny výrobky dílenského nábytku a šatníky osazeny cylindrickými zámky, ke každému zámku jsou dodávány dva klíče.



Jednotlivé klíče

Pracovní stoly nebo zásuvkové skříně dodáváme v systému jednoho klíče, kterým odemknete i několik zámků na jednom výrobku. Avšak pro každý výrobek máte klíč samostatný.

Společný klíč

Originální konstrukce zámků Vám na přání umožní jedním hlavním klíčem otevřít několik zámků na různých výrobcích dílenského nábytku. Jeden pracovník si tak jedním klíčem může odemknout pracovní skříň, pojízdný kontejner i zásuvkovou skříň.



generální klíč

Dvoubodové zamykání

Všechny dvoukřídlé dveře jsou vybaveny originálním POLAK dvoubodovým uzamykacím systémem. Veškeré díly jsou z vysoce pevnostního plastu s obsahem skla a zabezpečují tiché uzavírání a otevírání dvířek.

Jednobodové zamykání

Original POLAK plastové madlo je nezbytností u každého zámku s jednobodovou závorou. Dvířka s jednobodovým zamykáním jsou vybavena pružinovým aretačním mechanismem proti samovolnému otevírání dvířek v odemčené poloze.

POLAK SMART FURNITURE
to je online spojení s virtuální poradnou
našeho dílenského nábytku

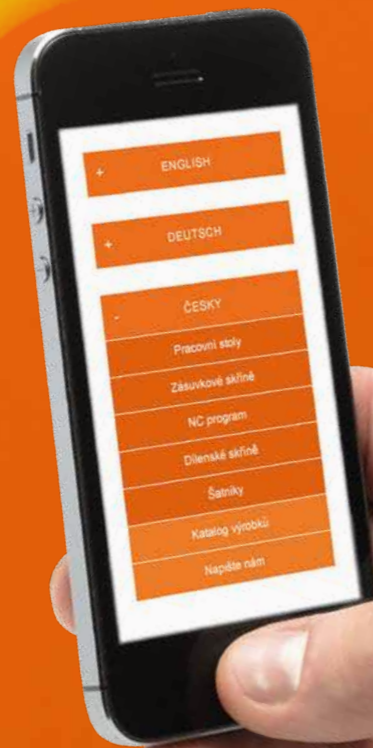

Dílenský nábytek POLAK je opatřený popisovými štítky, které disponují technologií NFC a QR. Pasivní tagy NFC a QR kódy implementované do speciálního plastového štítku Vás během okamžiku prostřednictvím čtečky těchto technologií spojí s virtuálním světem našeho dílenského nábytku. Jednoduše přiložte například tablet s aplikací čtečky QR kódů a prostudujte montážní návod k Vám zakoupenému produktu POLAK, seznamte se s bezpečnostními pokyny k jeho používání, prostudujte, jak o Váš zakoupený výrobek pečovat nebo jak maximálně využít jeho možnosti.



Výrobky dílenského nábytku označené v katalogu symbolem smartphonu jsou opatřeny plastovými popisovými štítky s technologií NFC a QR.



Zásuvkové skříně



Control panel of the cabinet featuring a numeric keypad (0-9), an NFC symbol, a QR code, and the word "CABINET" displayed on the right.

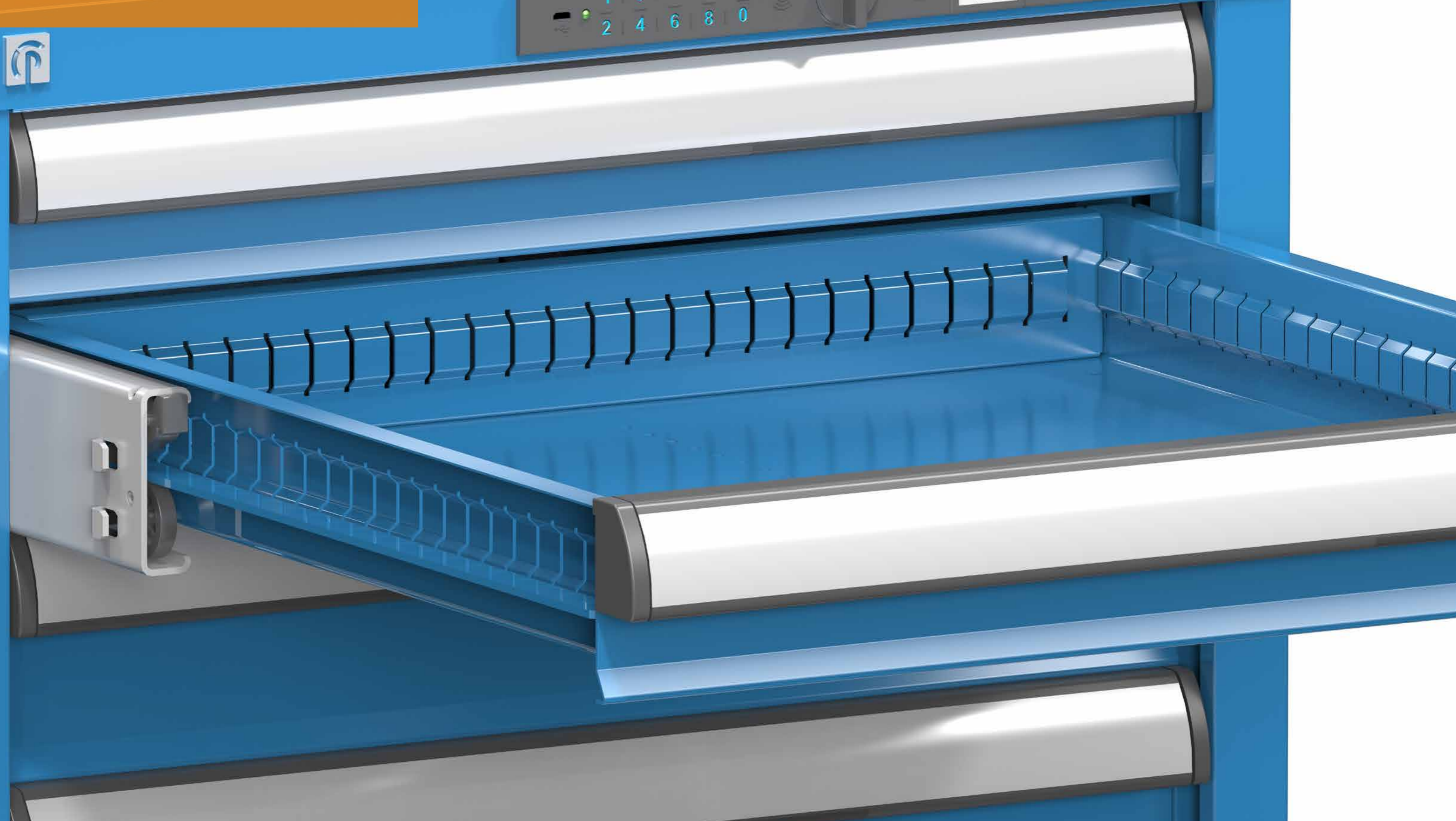



Typické pro značku POLAK jsou velmi oceňovaná systémovost a široká variabilita produktů. Variabilní program našich zásuvkových skříní vyhoví přesně Vaším potřebám a přáním. Vysoce kvalitní zásuvkové skříně jsou vyrobeny nejnovějšími automatizovanými výrobními postupy, které zajišťují stálou kvalitu a přesnost. Korpusy zásuvkových skříní tvoří svařenec jednotlivých konstrukčních dílů z kvalitních ocelových plechů. Vnitřní konstrukce korpusů je opatřena perforací po 25 mm. Tuto perforaci využíváme k uchycení vodicích lišt zásuvek, jejich výškovému uspořádání a nakonfigurování požadované zásuvkové sestavy. Přestavování

vodicích lišt nebo háčků polic probíhá jednoduše a velice rychle bez použití nástrojů. Zásuvková skříň je opatřena mechanismem centrálního zamykání a blokace zásuvek. Zásuvky jsou základním skladovacím prvkem, a proto splňují vysoké požadavky na pevnost a stabilitu. Naše produkce nabízí 7 výšek zásuvek s perforací bočnic a dna s roztečí 17 mm. To Vám poskytuje možnost využití děličného materiálu k efektivnímu rozvržení objemu zásuvek. Doufáme, že Vám vyhoví nabídka našich 12 modelů korpusů zásuvkových skříní v 5 šířkách, 3 hloubkách a mnoha výškách, 7 výškách zásuvek a bohatého výběru doplňkového vybavení jak skříní, tak zásuvek.



ZA 27 × 27D ZB 36 × 36D ZC 54 × 27D ZD 36 × 27D ZE 27 × 36D ZG 54 × 36D

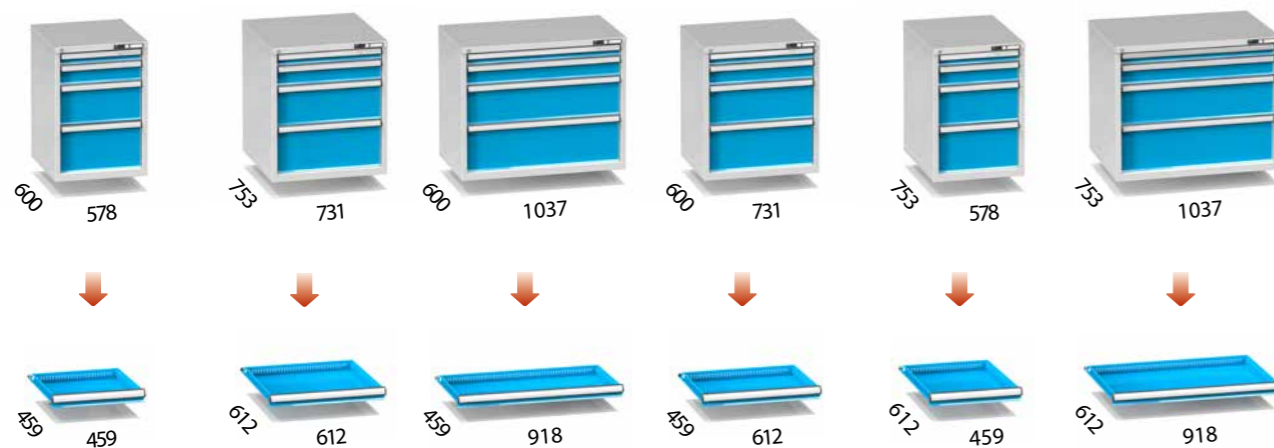

ZH 19 × 36D ZK 45 × 36D ZL 19 × 27D ZN 27 × 19D ZP 36 × 19D ZR 45 × 19D

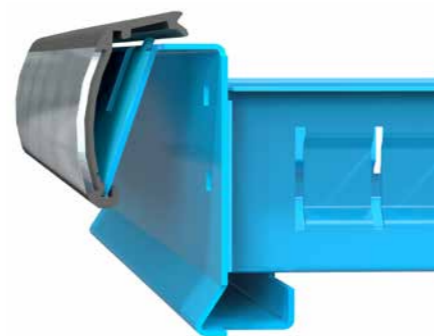
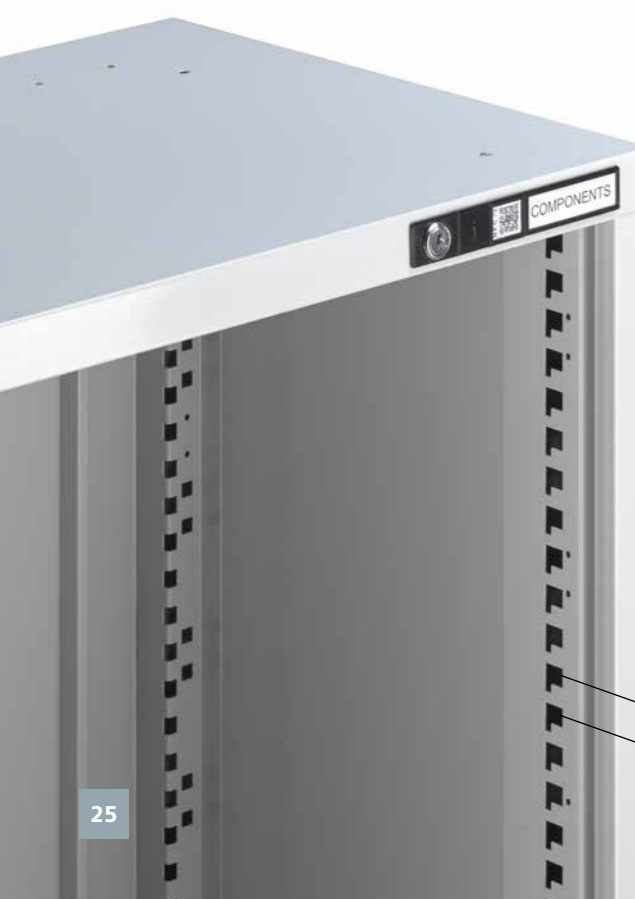
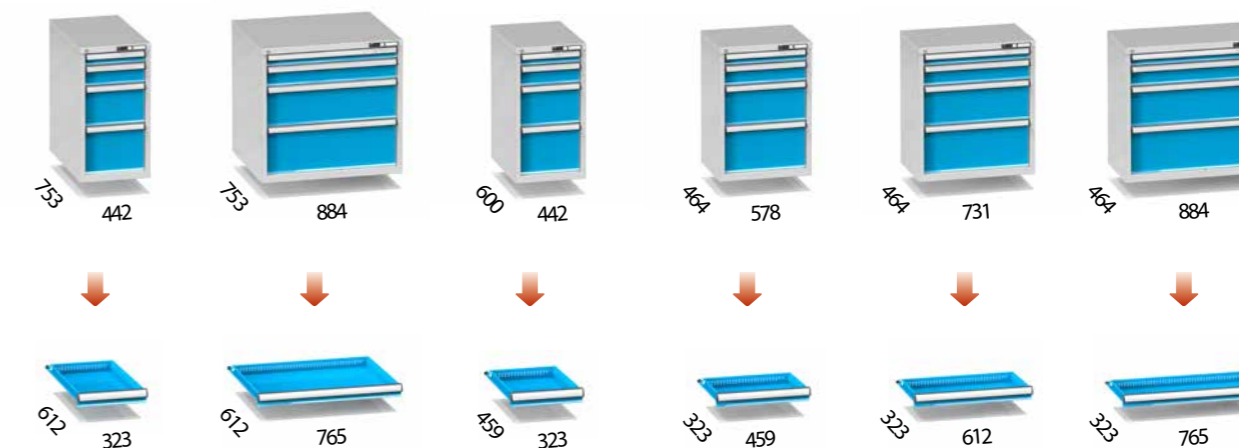

Informační štítek a ochranné rohy zásuvky

Díky elegantnímu plastovému zakončení madla zásuvky s prostorem pro popisovací štítek budete mít vždy přehled o obsahu zásuvkové skříně. Štítek je chráněn průhledným krytem a po stranách plastovými zátkami.

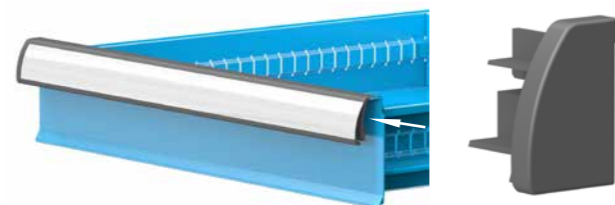

25 mm



Blokace zásuvek

Při vysunutí jedné zásuvky zablokuje bezpečnostní mechanismus centrálního zamykacího mechanismu všechny ostatní zásuvky. Brání tak převrácení skříně dopředu.

Jednoduchý výsuv

Kvalitní mechanismus na kuličkových ložiscích s nosností 70 kg a výsuvem 88 %. Vodicí lišty výsuvného mechanismu jsou v bočnicích korpusů skříní stavitelné po 25 mm v závislosti na výšce zásuvky. Přestavení zásuvky provedete jednoduše a bez nástrojů a lehce si nakonfigurujete celou sestavu zásuvek ve skříně.

Plnovýsuv

Konstrukce výsuvu zajistí 100 % vysunutí zásuvky a umožní tak přístup k celé její ploše. Vodicí lišty výsuvného mechanismu jsou v bočnicích korpusu zásuvkové skříně stavitelné po 25 mm. Plynulý, tichý chod, maximální zatížení 200 kg.

Zásuvkové skříně 27 x 27D

Na následujících stránkách najdete nejprodávanější sestavy našich zásuvkových skříní série ZA. Důkladně prosím prostudujte stránky tohoto modelu s předdefinovanými sestavami skříní. V případě, že nenajdete vhodnou zásuvkovou skříň, využijte předností stavebnicového systému nábytku POLAK a vytvořte si sestavu podle Vašich přání a představ sami. Na speciální stránce je Vám k dispozici bohatý výběr korpusů různých výšek, zásuvek, dvířek a dalšího příslušenství. Máte možnost vybavit si prázdný korpus zcela podle Vašich požadavků. Standardní výbava zásuvkové skříně obsahuje mechanismus centrálního zamykání a blokace zásuvek. Jestliže máte v úmyslu vytvořit si zásuvkovou skříň s kolečky, nezapomeňte ji vybavit zásuvkami s pojistkou.



Základní barevné provedení

Barevnost: korpus RAL 7035, zásuvky (dvířka) RAL 5012 je použita v případě, že v objednávce není uvedena požadovaná barevnost.



Standardní konfigurace

Výška 190 mm



Objednací číslo	Zamykání
ZA19-1	cyklindrický zámek

Rozměr 578 x 600 x 190 mm
1x zásuvka
18 kg



Určená pouze pro zavěšení pod desku stolu.

Výška 390 mm



100 E
200 E

Objednací číslo	Zamykání
ZA39-2	cyklindrický zámek
ZA39-2C	kódový zámek
ZA39-2F	čipový zámek

Rozměr 578 x 600 x 390 mm
2x zásuvka
34 kg



75 E
100 E
125 E

Objednací číslo	Zamykání
ZA39-4	cyklindrický zámek
ZA39-4C	kódový zámek
ZA39-4F	čipový zámek

Rozměr 578 x 600 x 390 mm
3x zásuvka
40 kg



100 E
100 E
100 E

Objednací číslo	Zamykání
ZA39-3	cyklindrický zámek
ZA39-3C	kódový zámek
ZA39-3F	čipový zámek

Rozměr 578 x 600 x 390 mm
3x zásuvka
40 kg



75 E
75 E
150 E

Objednací číslo	Zamykání
ZA39-5	cyklindrický zámek
ZA39-5C	kódový zámek
ZA39-5F	čipový zámek

Rozměr 578 x 600 x 390 mm
3x zásuvka
40 kg

Výška 840 mm



dvířka
750 mm

Objednací číslo	Zamykání
ZA84-1	cyklindrický zámek

Rozměr 578 x 600 x 840 mm
1x dvířka, 2x police
36 kg



75 E
125 E
dvířka
550 mm

Objednací číslo	Zamykání
ZA84-2	cyklindrický zámek

Rozměr 578 x 600 x 840 mm
2x zásuvka, dvířka, 1x police
48 kg



150 E
300 E
300 E

Objednací číslo	Zamykání
ZA84-3	cyklindrický zámek
ZA84-3C	kódový zámek
ZA84-3F	čipový zámek

Rozměr 578 x 600 x 840 mm
3x zásuvka
58 kg



75 E
125 E
250 E
300 E

Objednací číslo	Zamykání
ZA84-4	cyklindrický zámek
ZA84-4C	kódový zámek
ZA84-4F	čipový zámek

Rozměr 578 x 600 x 840 mm
4x zásuvka
63 kg



75 E
75 E
100 E
100 E
125 E
125 E
150 E

Objednací číslo	Zamykání
ZA84-5	cyklindrický zámek
ZA84-5C	kódový zámek
ZA84-5F	čipový zámek

Rozměr 578 x 600 x 840 mm
7x zásuvka
82 kg



75 E
100 E
125 E
200 E
250 E

Objednací číslo	Zamykání
ZA84-6	cyklindrický zámek
ZA84-6C	kódový zámek
ZA84-6F	čipový zámek

Rozměr 578 x 600 x 840 mm
5x zásuvka
69 kg

Standardní konfigurace

Výška 840 mm

75 E
75 E
100 E
150 E
150 E
200 E

Objednací číslo	Zamykání
ZA84-7	cylindrický zámek
ZA84-7C	kódový zámek
ZA84-7F	čipový zámek

Rozměr 578 x 600 x 840 mm
6x zásuvka
📦 76 kg75 E
75 E
75 E
75 E
100 E
100 E
125 E
125 E

Objednací číslo	Zamykání
ZA84-8	cylindrický zámek
ZA84-8C	kódový zámek
ZA84-8F	čipový zámek

Rozměr 578 x 600 x 840 mm
8x zásuvka
📦 88 kg

Výška 990 mm

100 E
dvířka
800 mm

Objednací číslo	Zamykání
ZA99-1	cylindrický zámek

Rozměr 578 x 600 x 990 mm
1x zásuvka, dvířka, 2x police
📦 49 kg75 E
125 E
150 E
dvířka
550 mm

Objednací číslo	Zamykání
ZA99-2	cylindrický zámek

Rozměr 578 x 600 x 990 mm
3x zásuvka, dvířka, 1x police
📦 61 kg100 E
100 E
100 E
100 E
300 E
300 E

Objednací číslo	Zamykání
ZA99-3	cylindrický zámek
ZA99-3C	kódový zámek
ZA99-3F	čipový zámek

Rozměr 578 x 600 x 990 mm
5x zásuvka
📦 76 kg75 E
100 E
125 E
150 E
150 E
300 E

Objednací číslo	Zamykání
ZA99-4	cylindrický zámek
ZA99-4C	kódový zámek
ZA99-4F	čipový zámek

Rozměr 578 x 600 x 990 mm
6x zásuvka
📦 82 kg75 E
75 E
75 E
100 E
100 E
125 E
150 E
200 E

Objednací číslo	Zamykání
ZA99-5	cylindrický zámek
ZA99-5C	kódový zámek
ZA99-5F	čipový zámek

Rozměr 578 x 600 x 990 mm
8x zásuvka
📦 94 kg75 E
100 E
100 E
125 E
150 E
150 E
200 E

Objednací číslo	Zamykání
ZA99-6	cylindrický zámek
ZA99-6C	kódový zámek
ZA99-6F	čipový zámek

Rozměr 578 x 600 x 990 mm
7x zásuvka
📦 88 kg

Výška 1215 mm

75 E
75 E
75 E
75 E
100 E
dvířka
800 mm

Objednací číslo	Zamykání
ZA120-1	cylindrický zámek

Rozměr 578 x 600 x 1215 mm
4x zásuvka, dvířka, 2x police
📦 76 kg75 E
100 E
125 E
125 E
150 E
dvířka
550 mm

Objednací číslo	Zamykání
ZA120-2	cylindrický zámek

Rozměr 578 x 600 x 1215 mm
5x zásuvka, dvířka, 1x police
📦 81 kg100 E
125 E
300 E
300 E

Objednací číslo	Zamykání
ZA120-3	cylindrický zámek
ZA120-3C	kódový zámek
ZA120-3F	čipový zámek

Rozměr 578 x 600 x 1215 mm
5x zásuvka
📦 85 kg75 E
75 E
75 E
100 E
100 E
100 E
150 E
200 E
200 E

Objednací číslo	Zamykání
ZA120-4	cylindrický zámek
ZA120-4C	kódový zámek
ZA120-4F	čipový zámek

Rozměr 578 x 600 x 1215 mm
9x zásuvka
📦 110 kg75 E
75 E
75 E
100 E
100 E
100 E
100 E
150 E
150 E
200 E

Objednací číslo	Zamykání
ZA120-5	cylindrický zámek
ZA120-5C	kódový zámek
ZA120-5F	čipový zámek

Rozměr 578 x 600 x 1215 mm
10x zásuvka
📦 116 kg100 E
100 E
125 E
200 E
300 E
300 E

Objednací číslo	Zamykání
ZA120-6	cylindrický zámek
ZA120-6C	kódový zámek
ZA120-6F	čipový zámek

Rozměr 578 x 600 x 1215 mm
6x zásuvka
📦 91 kg

Mobilní kontejnery

Objednací číslo ZAMP-1
Rozměr 578 x 600 x 785 mm
gumová podložka, 1x police
2x kolo KP 100 mm
2x kolo KPOB 100 mm
📦 20 kgObjednací číslo ZAM39-1
Rozměr 578 x 600 x 785 mm
gumová podložka, 3x zásuvka
2x kolo KP 100 mm
2x kolo KPOB 100 mm
📦 53 kgObjednací číslo ZAM59-1
Rozměr 578 x 600 x 785 mm
gumová podložka, 3x zásuvka
2x kolo KP 100 mm
2x kolo KPOB 100 mm
📦 60 kgObjednací číslo ZAM59-2
Rozměr 578 x 600 x 785 mm
gumová podložka, 4x zásuvka
2x kolo KP 100 mm
2x kolo KPOB 100 mm
📦 64 kg



Korpusy a zásuvky

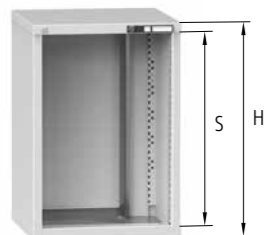

Korpusy skříní 27 x 27D

Objednací číslo cylindrický zámek	Objednací číslo kódový zámek	Objednací číslo čipový zámek	S mm	H mm	kg	kg
ZAK19			100	190	150	10
ZAK39	ZAK39C	ZAK39F	300	390	250	16
ZAK59	ZAK59C	ZAK59F	500	590	450	20
ZAK69	ZAK69C	ZAK69F	600	690	450	22
ZAK74	ZAK74C	ZAK74F	650	740	700	24
ZAK84	ZAK84C	ZAK84F	750	840	700	26
ZAK99	ZAK99C	ZAK99F	900	990	700	30
ZAK120	ZAK120C	ZAK120F	1125	1215	700	34
ZAK140	ZAK140C	ZAK140F	1325	1415	700	38



V případě objednávky korpusu s kódovým zámkem nebo s čipovým zámkem, lze tento korpus vybavit pouze zásuvkami - korpus nelze kombinovat s dvířky.

Zásuvky 27 x 27D – jednoduchý výsuv



Objednací číslo zás. bez pojistky	Objednací číslo zás. s pojistkou	Výška čela A mm	Výška bočnice C mm	kg	kg
ZAE75	ZAE75P	75	50	70	7,5
ZAE100	ZAE100P	100	75	70	7,9
ZAE125	ZAE125P	125	75	70	8,1
ZAE150	ZAE150P	150	125	70	8,8
ZAE200	ZAE200P	200	175	70	9,7
ZAE250	ZAE250P	250	175	70	10,1
ZAE300	ZAE300P	300	275	70	11,5

Zásuvky 27 x 27D – plnovýsuv

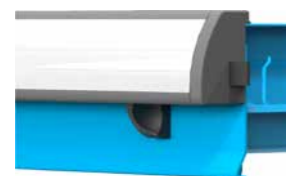

Pojistka zásuvek

Bezpečnostní prvek, který brání samovolnému otevření zásuvky. Standardně je ve výbavě mobilních výrobků.

Objednací číslo zás. bez pojistky	Objednací číslo zás. s pojistkou	Výška čela A mm	Výška bočnice C mm	kg	kg
ZAT75	ZAT75P	75	50	200	11,3
ZAT100	ZAT100P	100	75	200	11,8
ZAT125	ZAT125P	125	75	200	12,0
ZAT150	ZAT150P	150	125	200	12,7
ZAT200	ZAT200P	200	175	200	13,6
ZAT250	ZAT250P	250	175	200	14,0
ZAT300	ZAT300P	300	275	200	15,5

Jak sestavíte vlastní konfiguraci
zásuvkové skříně:

1. Zvolte výšku korpusu zásuvkové skříně.
2. Zvolte počet zásuvek tak, aby se součet výšek čel zásuvek A (případně dvířek) rovnal světlosti otvoru korpusu S.
3. Zvolte barvu korpusu zásuvkové skříně a zásuvek (dvířek).
4. Zvolte příslušenství a doplňky.

Standardní barevné provedení bez příplatku

RAL 7035	RAL 5012	RAL 5010
----------	----------	----------

Barevné provedení s příplatkem 8 %

RAL 5007	RAL 5015	RAL 5018	RAL 6011	RAL 6019	RAL 6024
RAL 7000	RAL 7016	RAL 7040	RAL 1023	RAL 2008	RAL 3000
RAL 9010	RAL 9005	RAL 8011			



Na straně 17 najdete podrobné informace k barevnosti výrobku.

Příslušenství

27 x 27D



Zvýšená hrana

Objednací číslo	W x D mm
ZH2727	578 x 600

Třístranná plechová hrana výška 20 mm
volně ložená gumová podložka 3 mm
nelze objednat dodatečně
1,8 kg



Madla

Objednací číslo
MK1

Dodávka obsahuje 1 pár madel
nelze objednat dodatečně
1,8 kg



Dřevěná deska

Objednací číslo	W x D mm
DH2727	578 x 600

Buková deska tloušťky 40 mm
je přišroubovaná k víku skříně
9,9 kg



Police

Objednací číslo	W x D mm
VP2727	564 x 485

Police plech Zn, nosnost 50 kg
díky perforaci stěn skříně je výškově
stavitelná
4x háček pro zavěšení police
3,2 kg



Dvířka

Objednací číslo	Výška mm
D27-500	500
D27-600	600
D27-650	650
D27-750	750

Technické provedení dveří umožňuje
změnu smyslu otevírání z pravého na levé
barevnost viz strana 17



Dvířka s prahem

Objednací číslo	Výška mm
DP27-550	500 + 50 práh
DP27-650	600 + 50 práh
DP27-700	650 + 50 práh
DP27-800	750 + 50 práh

Technické provedení dveří umožňuje
změnu smyslu otevírání z pravého na levé
barevnost viz strana 17



Sokl

Objednací číslo	Výška mm
SO2727	100

2 ks odnímatelných čel
9,5 kg

Dělicí materiál zásuvek – sady

27 x 27D

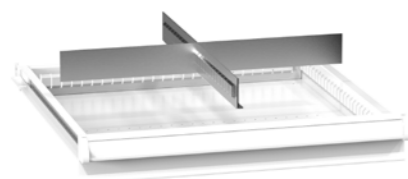

Kovové dělení

Výška čela zás. mm	Objednací číslo	kg
75	272711	0,4
100, 125	272712	0,6
150	272713	0,9
200, 250	272714	1,3
300	272715	2,1

2 ks hladkého dělení
1 ks štěrbinového dělení

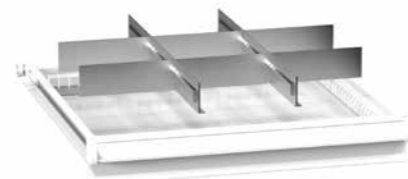

Kovové dělení

Výška čela zás. mm	Objednací číslo	kg
75	272721	0,8
100, 125	272722	1,3
150	272723	1,9
200, 250	272724	2,6
300	272725	4,2

6 ks hladkého dělení
2 ks štěrbinového dělení

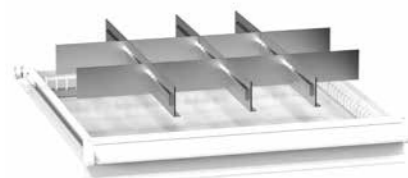

Kovové dělení

Výška čela zás. mm	Objednací číslo	kg
75	272731	1,1
100, 125	272732	1,8
150	272733	2,5
200, 250	272734	3,6
300	272735	5,8

8 ks hladkého dělení
3 ks štěrbinového dělení



Protiskuzová podložka

Objednací číslo	W x D mm
PG2727	459 x 459

Pěnová guma tloušťky 3 mm
■ 0,1 kg

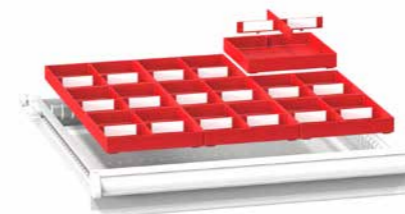

Krabičky

Min. výška čela zás. mm	Objednací číslo	kg
75	2727PK25	0,9
75	2727PK50	1,4
100	2727PK75	1,8

9 ks krabiček, W x D 153 x 153 mm
9 ks velkých přepážek
18 ks malých přepážek

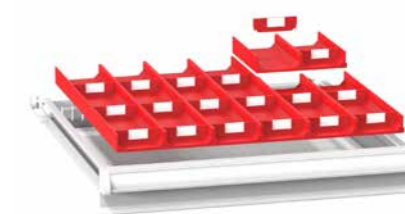

Žlaby

Šířka žlabu mm	Objednací číslo	kg
70	2727PU2	0,8

9 ks 2-dílného žlabu, W x D 153 x 153 mm
18 ks přepážek

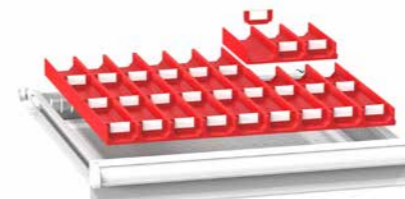

Žlaby

Šířka žlabu mm	Objednací číslo	kg
45	2727PU3	0,9

9 ks 3-dílného žlabu, W x D 153 x 153 mm
27 ks přepážek

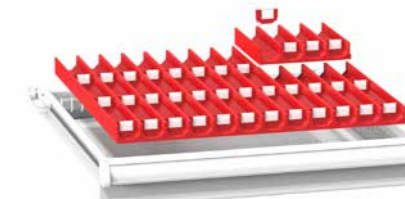

Žlaby

Šířka žlabu mm	Objednací číslo	kg
33	2727PU4	1,2

9 ks 4-dílného žlabu, W x D 153 x 153 mm
36 ks přepážek

Zásuvkové skříně 36 x 36D

Na následujících stránkách najdete nejprodávanější sestavy našich zásuvkových skříní série ZB. Důkladně prosím prostudujte stránky tohoto modelu s předdefinovanými sestavami skříní. V případě, že nenajdete vhodnou zásuvkovou skříň, využijte předností stavebnicového systému nábytku POLAK a vytvořte si sestavu podle Vašich přání a představ sami. Na speciální stránce je Vám k dispozici bohatý výběr korpusů různých výšek, zásuvek, dvířek a dalšího příslušenství. Máte možnost vybavit si prázdný korpus zcela podle Vašich požadavků. Standardní výbava zásuvkové skříně obsahuje mechanismus centrálního zamykání a blokace zásuvek. Jestliže máte v úmyslu vytvořit si zásuvkovou skříň s kolečky, nezapomeňte ji vybavit zásuvkami s pojistkou.

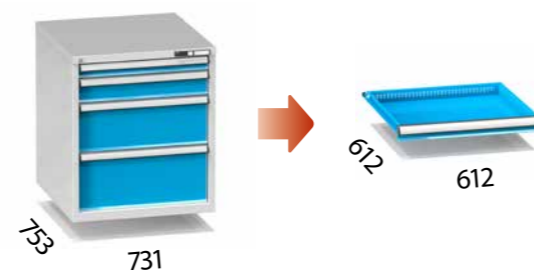

Základní barevné provedení

Barevnost: korpus RAL 7035, zásuvky (dvířka) RAL 5012 je použita v případě, že v objednávce není uvedena požadovaná barevnost.



Standardní konfigurace

Výška 190 mm



100 E

Objednací číslo	Zamykání
ZB19-1	cylindrický zámek

Rozměr 731 x 753 x 190 mm
1x zásuvka
📦 23 kg



Určená pouze pro zavěšení pod desku stolu.

Výška 390 mm



300 E

Objednací číslo	Zamykání
ZB39-1	cylindrický zámek
ZB39-1C	kódový zámek
ZB39-1F	čipový zámek

Rozměr 731 x 753 x 390 mm
1x zásuvka
📦 36 kg

100 E
100 E
100 E

Objednací číslo	Zamykání
ZB39-3	cylindrický zámek
ZB39-3C	kódový zámek
ZB39-3F	čipový zámek

Rozměr 731 x 753 x 390 mm
3x zásuvka
📦 53 kg

100 E
200 E

Objednací číslo	Zamykání
ZB39-2	cylindrický zámek
ZB39-2C	kódový zámek
ZB39-2F	čipový zámek

Rozměr 731 x 753 x 390 mm
2x zásuvka
📦 45 kg

75 E
100 E
125 E

Objednací číslo	Zamykání
ZB39-4	cylindrický zámek
ZB39-4C	kódový zámek
ZB39-4F	čipový zámek

Rozměr 731 x 753 x 390 mm
3x zásuvka
📦 53 kg

Výška 840 mm

dvířka
750 mm

Objednací číslo	Zamykání
ZB84-1	cylindrický zámek

Rozměr 731 x 753 x 840 mm
1x dvířka, 2x police
📦 46 kg

75 E
125 E
dvířka
550 mm

Objednací číslo	Zamykání
ZB84-2	cylindrický zámek

Rozměr 731 x 753 x 840 mm
2x zásuvka, dvířka, 1x police
📦 62 kg

150 E
300 E
300 E

Objednací číslo	Zamykání
ZB84-3	cylindrický zámek
ZB84-3C	kódový zámek
ZB84-3F	čipový zámek

Rozměr 731 x 753 x 840 mm
3x zásuvka
📦 75 kg

75 E
125 E
250 E
300 E

Objednací číslo	Zamykání
ZB84-4	cylindrický zámek
ZB84-4C	kódový zámek
ZB84-4F	čipový zámek

Rozměr 731 x 753 x 840 mm
4x zásuvka
📦 82 kg

75 E
100 E
125 E
200 E
250 E

Objednací číslo	Zamykání
ZB84-5	cylindrický zámek
ZB84-5C	kódový zámek
ZB84-5F	čipový zámek

Rozměr 731 x 753 x 840 mm
5x zásuvka
📦 89 kg

75 E
75 E
100 E
150 E
150 E
200 E

Objednací číslo	Zamykání
ZB84-6	cylindrický zámek
ZB84-6C	kódový zámek
ZB84-6F	čipový zámek

Rozměr 731 x 753 x 840 mm
6x zásuvka
📦 100 kg

Standardní konfigurace

Výška 990 mm

100 E
dvířka
800 mm

Objednáací číslo	Zamykání
ZB99-1	cylindrický zámek

Rozměr 731 x 753 x 990 mm
1x zásuvka, dvířka, 2x police
📦 62 kg75 E
125 E
150 E
dvířka
550 mm

Objednáací číslo	Zamykání
ZB99-2	cylindrický zámek

Rozměr 731 x 753 x 990 mm
3x zásuvka, dvířka, 1x police
📦 76 kg100 E
100 E
100 E
300 E
300 E

Objednáací číslo	Zamykání
ZB99-3	cylindrický zámek
ZB99-3C	kódový zámek
ZB99-3F	čipový zámek

Rozměr 731 x 753 x 990 mm
5x zásuvka
📦 99 kg

Výška 1215 mm

75 E
75 E
75 E
100 E
100 E
150 E
150 E
200 E
200 E

Objednáací číslo	Zamykání
ZB120-4	cylindrický zámek
ZB120-4C	kódový zámek
ZB120-4F	čipový zámek

Rozměr 731 x 753 x 1215 mm
9x zásuvka
📦 143 kg100 E
100 E
125 E
200 E
300 E
300 E

Objednáací číslo	Zamykání
ZB120-5	cylindrický zámek
ZB120-5C	kódový zámek
ZB120-5F	čipový zámek

Rozměr 731 x 753 x 1215 mm
6x zásuvka
📦 118 kg75 E
100 E
125 E
150 E
150 E
300 E

Objednáací číslo	Zamykání
ZB99-4	cylindrický zámek
ZB99-4C	kódový zámek
ZB99-4F	čipový zámek

Rozměr 731 x 753 x 990 mm
6x zásuvka
📦 108 kg100 E
200 E
300 E
300 E

Objednáací číslo	Zamykání
ZB99-5	cylindrický zámek
ZB99-5C	kódový zámek
ZB99-5F	čipový zámek

Rozměr 731 x 753 x 990 mm
4x zásuvka
📦 91 kg75 E
100 E
100 E
125 E
150 E
150 E
200 E

Objednáací číslo	Zamykání
ZB99-6	cylindrický zámek
ZB99-6C	kódový zámek
ZB99-6F	čipový zámek

Rozměr 731 x 753 x 990 mm
7x zásuvka
📦 115 kg

Mobilní kontejnery



Objednáací číslo	ZBMP-1
------------------	--------

Rozměr 731 x 753 x 810 mm
gumová podložka, 1x police
2x kolo KP 125 mm
2x kolo KPOB 125 mm
📦 32 kg100 E
100 E
100 E

Objednáací číslo	Zamykání
ZBM39-1	cylindrický zámek

Rozměr 731 x 753 x 810 mm
gumová podložka, 3x zásuvka
2x kolo KP 125 mm
2x kolo KPOB 125 mm
📦 70 kg

Výška 1215 mm

75 E
75 E
75 E
100 E
dvířka
800 mm

Objednáací číslo	Zamykání
ZB120-1	cylindrický zámek

Rozměr 731 x 753 x 1215 mm
4x zásuvka, dvířka, 2x police
📦 97 kg75 E
100 E
125 E
125 E
150 E
dvířka
550 mm

Objednáací číslo	Zamykání
ZB120-2	cylindrický zámek

Rozměr 731 x 753 x 1215 mm
5x zásuvka, dvířka, 1x police
📦 105 kg100 E
125 E
300 E
300 E
300 E

Objednáací číslo	Zamykání
ZB120-3	cylindrický zámek
ZB120-3C	kódový zámek
ZB120-3F	čipový zámek

Rozměr 731 x 753 x 1215 mm
5x zásuvka
📦 109 kg75 E
125 E
300 E

Objednáací číslo	Zamykání
ZBM59-1	cylindrický zámek

Rozměr 731 x 753 x 810 mm
gumová podložka, 3x zásuvka
2x kolo KP 125 mm
2x kolo KPOB 125 mm
📦 73 kg75 E
100 E
125 E
200 E
250 E

Objednáací číslo	Zamykání
ZBM84-1	cylindrický zámek

Rozměr 731 x 753 x 1060 mm
gumová podložka, 5x zásuvka
2x kolo KP 125 mm
2x kolo KPOB 125 mm
📦 99 kg



Korpusy a zásuvky

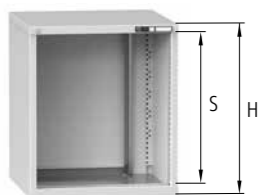

Korpusy skříní 36 x 36D

Objednací číslo cylindrický zámek	Objednací číslo kódový zámek	Objednací číslo čipový zámek	S mm	H mm	kg	kg
ZBK19			100	190	150	13
ZBK39	ZBK39C	ZBK39F	300	390	250	21
ZBK59	ZBK59C	ZBK59F	500	590	450	25
ZBK69	ZBK69C	ZBK69F	600	690	450	27
ZBK74	ZBK74C	ZBK74F	650	740	700	30
ZBK84	ZBK84C	ZBK84F	750	840	700	32
ZBK99	ZBK99C	ZBK99F	900	990	700	36
ZBK120	ZBK120C	ZBK120F	1125	1215	700	41
ZBK140	ZBK140C	ZBK140F	1325	1415	700	46



V případě objednávky korpusu s kódovým zámekem nebo s čipovým zámekem, lze tento korpus vybavit pouze zásuvkami - korpus nelze kombinovat s dvířky.

Zásuvky 36 x 36D – jednoduchý výsuv



Objednací číslo zás. bez pojistky	Objednací číslo zás. s pojistkou	Výška čela A mm	Výška bočnice C mm	kg	kg
ZBE75	ZBE75P	75	50	70	10,1
ZBE100	ZBE100P	100	75	70	10,7
ZBE125	ZBE125P	125	75	70	11,0
ZBE150	ZBE150P	150	125	70	11,9
ZBE200	ZBE200P	200	175	70	13,1
ZBE250	ZBE250P	250	175	70	13,6
ZBE300	ZBE300P	300	275	70	15,4

Zásuvky 36 x 36D – plnovýsuv

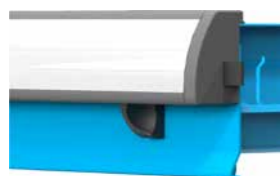

Pojistka zásuvek

Bezpečnostní prvek, který brání samovolnému otevření zásuvky. Standardně je ve výbavě mobilních výrobků.

Objednací číslo zás. bez pojistky	Objednací číslo zás. s pojistkou	Výška čela A mm	Výška bočnice C mm	kg	kg
ZBT75	ZBT75P	75	50	200	15,1
ZBT100	ZBT100P	100	75	200	15,7
ZBT125	ZBT125P	125	75	200	16,0
ZBT150	ZBT150P	150	125	200	16,9
ZBT200	ZBT200P	200	175	200	18,1
ZBT250	ZBT250P	250	175	200	18,6
ZBT300	ZBT300P	300	275	200	20,4

Jak sestavíte vlastní konfiguraci
zásuvkové skříně:

1. Zvolte výšku korpusu zásuvkové skříně.
2. Zvolte počet zásuvek tak, aby se součet výšek čel zásuvek A (případně dvířek) rovnal světlosti otvoru korpusu S.
3. Zvolte barvu korpusu zásuvkové skříně a zásuvek (dvířek).
4. Zvolte příslušenství a doplňky.

Standardní barevné provedení bez příplatku



Barevné provedení s příplatkem 8 %

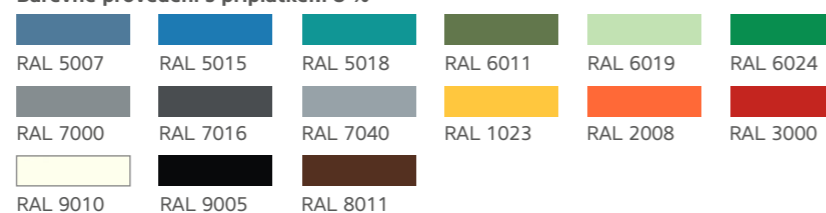

Na straně 17 najdete podrobné informace k barevnosti výrobku.

Příslušenství

36 x 36D



Zvýšená hrana

Objednací číslo	W x D mm
ZH3636	731 x 753

Třístranná plechová hrana výška 20 mm volně ložená gumová podložka 3 mm nelze objednat dodatečně
1 2,2 kg



Madla

Objednací číslo
MK1

Dodávka obsahuje 1 pár madel nelze objednat dodatečně
1 1,8 kg



Dřevěná deska

Objednací číslo	W x D mm
DH3636	731 x 753

Buková deska tloušťky 40 mm je přišroubovaná k víku skříně
1 15,8 kg



Police

Objednací číslo	W x D mm
VP3636	717 x 638

Police plech Zn, nosnost 50 kg díky perforaci stěn skříně je výškově stavitelná
4x háček pro zavěšení police
1 4,9 kg



Dvířka

Objednací číslo	Výška mm
D36-500	500
D36-600	600
D36-650	650
D36-750	750

Technické provedení dveří umožňuje změnu smyslu otevírání z pravého na levé barevnost viz strana 17



Dvířka s prahem

Objednací číslo	Výška mm
DP36-550	500 + 50 práh
DP36-650	600 + 50 práh
DP36-700	650 + 50 práh
DP36-800	750 + 50 práh

Technické provedení dveří umožňuje změnu smyslu otevírání z pravého na levé barevnost viz strana 17



Sokl

Objednací číslo	Výška mm
SO3636	100

2 ks odnímatelných čel
1 13,3 kg

Dělicí materiál zásuvek – sady

36 x 36D

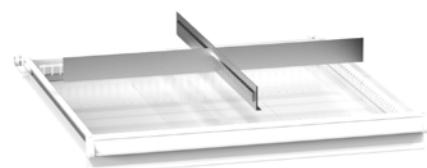

Kovové dělení

Výška čela zás. mm	Objednací číslo	kg
75	363611	0,5
100, 125	363612	0,8
150	363613	1,3
200, 250	363614	1,8
300	363615	2,8

2 ks hladkého dělení
1 ks štěrbinového dělení

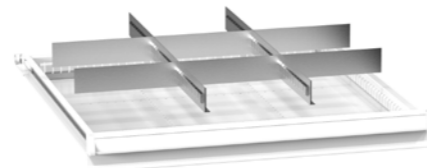

Kovové dělení

Výška čela zás. mm	Objednací číslo	kg
75	363621	1,1
100, 125	363622	1,5
150	363623	2,6
200, 250	363624	3,6
300	363625	5,5

6 ks hladkého dělení
2 ks štěrbinového dělení

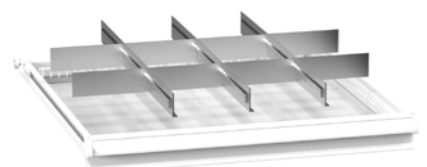

Kovové dělení

Výška čela zás. mm	Objednací číslo	kg
75	363631	1,4
100, 125	363632	2,1
150	363633	3,6
200, 250	363634	5,1
300	363635	7,6

8 ks hladkého dělení
3 ks štěrbinového dělení



Protiskluzová podložka

Objednací číslo	W x D mm
PG3636	612 x 612

Pěnová guma tloušťky 3 mm
0,1 kg

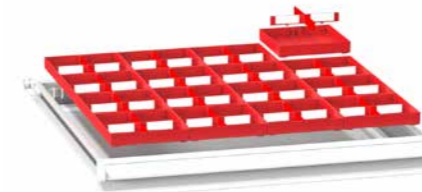

Krabíčky

Min. výška čela zás. mm	Objednací číslo	kg
75	3636PK25	1,6
75	3636PK50	2,4
100	3636PK75	3,2

16 ks krabiček, W x D 153 x 153 mm
16 ks velkých přepážek
32 ks malých přepážek

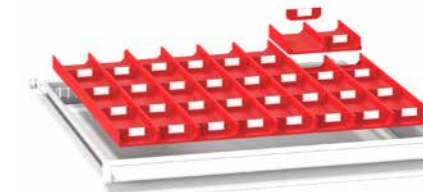

Žlaby

Šířka žlabu mm	Objednací číslo	kg
70	3636PU2	1,5

16 ks 2-dílného žlabu, W x D 153 x 153 mm
32 ks přepážek

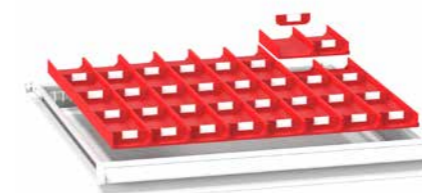

Žlaby

Šířka žlabu mm	Objednací číslo	kg
45	3636PU3	1,8

16 ks 3-dílného žlabu, W x D 153 x 153 mm
48 ks přepážek

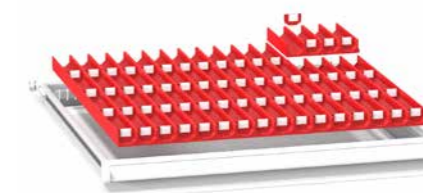

Žlaby

Šířka žlabu mm	Objednací číslo	kg
33	3636PU4	2,1

16 ks 4-dílného žlabu, W x D 153 x 153 mm
64 ks přepážek

Zásuvkové skříně 54 x 27D

Na následujících stránkách najdete nejprodávanější sestavy našich zásuvkových skříní série ZC. Důkladně prosím prostudujte stránky tohoto modelu s předdefinovanými sestavami skříní. V případě, že nenajdete vhodnou zásuvkovou skříň, využijte předností stavebnicového systému nábytku POLAK a vytvořte si sestavu podle Vašich přání a představ sami. Na speciální stránce je Vám k dispozici bohatý výběr korpusů různých výšek, zásuvek, dvířek a dalšího příslušenství. Máte možnost vybavit si prázdný korpus zcela podle Vašich požadavků. Standardní výbava zásuvkové skříně obsahuje mechanismus centrálního zamykání a blokace zásuvek. Jestliže máte v úmyslu vytvořit si zásuvkovou skříň s kolečky, nezapomeňte ji vybavit zásuvkami s pojistkou.

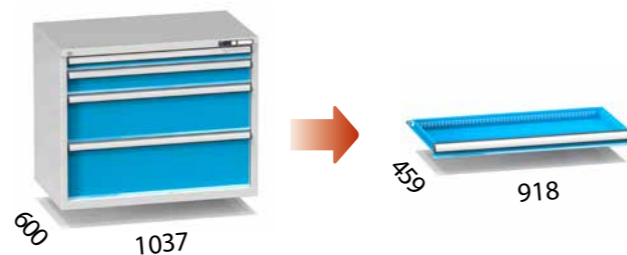

Základní barevné provedení

Barevnost: korpus RAL 7035, zásuvky (dvířka) RAL 5012 je použita v případě, že v objednávce není uvedena požadovaná barevnost.



Standardní konfigurace

Výška 840 mm

75 E
125 E
dvířka
550 mm

Objednací číslo	Zamykání
ZC84-2	cyklindrický zámek

Rozměr 1037 x 600 x 840 mm
2x zásuvka, dvířka, 1x police
📦 67 kg

150 E
300 E
300 E

Objednací číslo	Zamykání
ZC84-3	cyklindrický zámek
ZC84-3C	kódový zámek
ZC84-3F	čipový zámek

Rozměr 1037 x 600 x 840 mm
3x zásuvka
📦 80 kg

75 E
125 E
250 E
300 E

Objednací číslo	Zamykání
ZC84-4	cyklindrický zámek
ZC84-4C	kódový zámek
ZC84-4F	čipový zámek

Rozměr 1037 x 600 x 840 mm
4x zásuvka
📦 87 kg

75 E
100 E
125 E
200 E
250 E

Objednací číslo	Zamykání
ZC84-5	cyklindrický zámek
ZC84-5C	kódový zámek
ZC84-5F	čipový zámek

Rozměr 1037 x 600 x 840 mm
5x zásuvka
📦 95 kg

75 E
75 E
100 E
150 E
150 E
200 E

Objednací číslo	Zamykání
ZC84-6	cyklindrický zámek
ZC84-6C	kódový zámek
ZC84-6F	čipový zámek

Rozměr 1037 x 600 x 840 mm
6x zásuvka
📦 104 kg

75 E
75 E
100 E
100 E
125 E
125 E
150 E

Objednací číslo	Zamykání
ZC84-7	cyklindrický zámek
ZC84-7C	kódový zámek
ZC84-7F	čipový zámek

Rozměr 1037 x 600 x 840 mm
7x zásuvka
📦 112 kg

75 E
75 E
75 E
75 E
100 E
100 E
125 E
125 E

Objednací číslo	Zamykání
ZC84-8	cyklindrický zámek
ZC84-8C	kódový zámek
ZC84-8F	čipový zámek

Rozměr 1037 x 600 x 840 mm
8x zásuvka
📦 120 kg

Standardní konfigurace

Výška 990 mm

100 E
dvířka
800 mm

Objednací číslo	Zamykání
ZC99-1	cylindrický zámek

Rozměr 1037 x 600 x 990 mm
1x zásuvka, dvířka, 2x police
📦 67 kg75 E
125 E
150 E
dvířka
550 mm

Objednací číslo	Zamykání
ZC99-2	cylindrický zámek

Rozměr 1037 x 600 x 990 mm
3x zásuvka, dvířka, 1x police
📦 83 kg100 E
100 E
100 E
300 E
300 E

Objednací číslo	Zamykání
ZC99-3	cylindrický zámek
ZC99-3C	kódový zámek
ZC99-3F	čipový zámek

Rozměr 1037 x 600 x 990 mm
5x zásuvka
📦 105 kg75 E
100 E
125 E
150 E
150 E
300 E

Objednací číslo	Zamykání
ZC99-4	cylindrický zámek
ZC99-4C	kódový zámek
ZC99-4F	čipový zámek

Rozměr 1037 x 600 x 990 mm
6x zásuvka
📦 113 kg100 E
200 E
300 E
300 E

Objednací číslo	Zamykání
ZC99-5	cylindrický zámek
ZC99-5C	kódový zámek
ZC99-5F	čipový zámek

Rozměr 1037 x 600 x 990 mm
4x zásuvka
📦 97 kg

Výška 1215 mm

75 E
75 E
75 E
100 E
dvířka
800 mm

Objednací číslo	Zamykání
ZC120-1	cylindrický zámek

Rozměr 1037 x 600 x 1215 mm
4x zásuvka, dvířka, 2x police
📦 103 kg75 E
100 E
125 E
125 E
150 E
dvířka
550 mm

Objednací číslo	Zamykání
ZC120-2	cylindrický zámek

Rozměr 1037 x 600 x 1215 mm
5x zásuvka, dvířka, 1x police
📦 111 kg100 E
125 E
300 E
300 E

Objednací číslo	Zamykání
ZC120-3	cylindrický zámek
ZC120-3C	kódový zámek
ZC120-3F	čipový zámek

Rozměr 1037 x 600 x 1215 mm
5x zásuvka
📦 116 kg75 E
75 E
75 E
100 E
100 E
150 E
150 E
200 E
200 E

Objednací číslo	Zamykání
ZC120-4	cylindrický zámek
ZC120-4C	kódový zámek
ZC120-4F	čipový zámek

Rozměr 1037 x 600 x 1215 mm
9x zásuvka
📦 149 kg75 E
100 E
100 E
200 E
200 E
200 E
250 E

Objednací číslo	Zamykání
ZC120-5	cylindrický zámek
ZC120-5C	kódový zámek
ZC120-5F	čipový zámek

Rozměr 1037 x 600 x 1215 mm
7x zásuvka
📦 132 kg

Mobilní kontejnery

75 E
125 E
300 E

Objednací číslo	Zamykání
ZCM59-1	cylindrický zámek

Rozměr 1037 x 600 x 855 mm
gumová podložka, 3x zásuvka
2x kolo KP 160 mm
2x kolo KPOB 160 mm
📦 81 kg75 E
100 E
125 E
300 E

Objednací číslo	Zamykání
ZCM69-1	cylindrický zámek

Rozměr 1037 x 600 x 955 mm
gumová podložka, 4x zásuvka
2x kolo KP 160 mm
2x kolo KPOB 160 mm
📦 95 kg75 E
100 E
125 E
200 E
250 E

Objednací číslo	Zamykání
ZCM84-1	cylindrický zámek

Rozměr 1037 x 600 x 1105 mm
gumová podložka, 5x zásuvka
2x kolo KP 160 mm
2x kolo KPOB 160 mm
📦 111 kg

Korpusy a zásuvky



Korpusy skříní 54 x 27D

Objednací číslo cylindrický zámek	Objednací číslo kódový zámek	Objednací číslo čipový zámek	S mm	H mm	kg	kg
ZCK39	ZCK39C	ZCK39F	300	390	250	23
ZCK59	ZCK59C	ZCK59F	500	590	450	27
ZCK69	ZCK69C	ZCK69F	600	690	450	30
ZCK74	ZCK74C	ZCK74F	650	740	700	32
ZCK84	ZCK84C	ZCK84F	750	840	700	34
ZCK99	ZCK99C	ZCK99F	900	990	700	38
ZCK120	ZCK120C	ZCK120F	1125	1215	700	43
ZCK140	ZCK140C	ZCK140F	1325	1415	700	48



V případě objednávky korpusu s kódovým zámkem nebo s čipovým zámkem, lze tento korpus vybavit pouze zásuvkami - korpus nelze kombinovat s dvířky.

Zásuvky 54 x 27D – jednoduchý výsuv

Objednací číslo zás. bez pojistky	Objednací číslo zás. s pojistkou	Výška čela A mm	Výška bočnice C mm	kg	kg
ZCE75	ZCE75P	75	50	70	10,3
ZCE100	ZCE100P	100	75	70	11,0
ZCE125	ZCE125P	125	75	70	11,4
ZCE150	ZCE150P	150	125	70	12,4
ZCE200	ZCE200P	200	175	70	13,9
ZCE250	ZCE250P	250	175	70	14,6
ZCE300	ZCE300P	300	275	70	16,7

Zásuvky 54 x 27D – plnovýsuv

Objednací číslo zás. bez pojistky	Objednací číslo zás. s pojistkou	Výška čela A mm	Výška bočnice C mm	kg	kg
ZCT75	ZCT75P	75	50	200	14,2
ZCT100	ZCT100P	100	75	200	14,9
ZCT125	ZCT125P	125	75	200	15,3
ZCT150	ZCT150P	150	125	200	16,3
ZCT200	ZCT200P	200	175	200	17,8
ZCT250	ZCT250P	250	175	200	18,5
ZCT300	ZCT300P	300	275	200	20,6

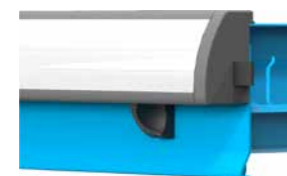

Pojistka zásuvek

Bezpečnostní prvek, který brání samovolnému otevření zásuvky. Standardně je ve výbavě mobilních výrobků.

Jak sestavíte vlastní konfiguraci
zásuvkové skříně:

1. Zvolte výšku korpusu zásuvkové skříně.
2. Zvolte počet zásuvek tak, aby se součet výšek čel zásuvek A (případně dvířek) rovnal světlosti otvoru korpusu S.
3. Zvolte barvu korpusu zásuvkové skříně a zásuvek (dvířek).
4. Zvolte příslušenství a doplňky.

Standardní barevné provedení bez příplatku



Barevné provedení s příplatkem 8 %

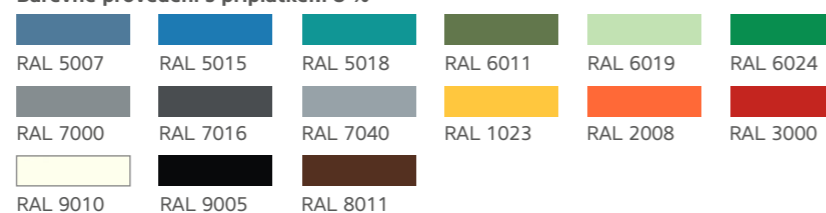

Na straně 17 najdete podrobné informace k barevnosti výrobku.

Příslušenství

54 x 27D



Zvýšená hrana

Objednací číslo	W x D mm
ZH5427	1037 x 600

Třístranná plechová hrana výška 20 mm volně ložená gumová podložka 3 mm nelze objednat dodatečně
 📦 3,2 kg



Madla

Objednací číslo
MK1

Dodávka obsahuje 1 pár madel nelze objednat dodatečně
 📦 1,8 kg



Dřevěná deska

Objednací číslo	W x D mm
DH5427	1037 x 600

Buková deska tloušťky 40 mm je přišroubovaná k víku skříně
 📦 17,6 kg



Police

Objednací číslo	W x D mm
VP5427	1023 x 485

Police plech Zn, nosnost 50 kg díky perforaci stěn skříně je výškově stavitelná
 4x háček pro zavešení police
 📦 5,3 kg



Dvířka

Objednací číslo	Výška mm
D54-500	500
D54-600	600
D54-650	650
D54-750	750

Technické provedení dveří umožňuje změnu smyslu otevírání z pravého na levé barevnost viz strana 17



Dvířka s prahem

Objednací číslo	Výška mm
DP54-550	500 + 50 práh
DP54-650	600 + 50 práh
DP54-700	650 + 50 práh
DP54-800	750 + 50 práh

Technické provedení dveří umožňuje změnu smyslu otevírání z pravého na levé barevnost viz strana 17



Sokl

Objednací číslo	Výška mm
SO5427	100

2 ks odnímatelných čel
 📦 17,6 kg

Dělicí materiál zásuvek – sady

54 x 27D

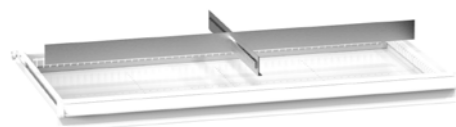

Kovové dělení

Výška čela zás. mm	Objednací číslo	kg
75	542711	0,5
100, 125	542712	0,8
150	542713	1,2
200, 250	542714	1,6
300	542715	2,6

2 ks hladkého dělení
1 ks štěrbinového dělení

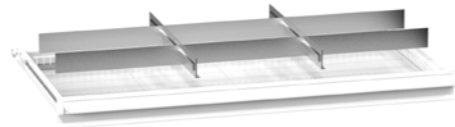

Kovové dělení

Výška čela zás. mm	Objednací číslo	kg
75	542721	0,9
100, 125	542722	1,5
150	542723	2,3
200, 250	542724	3,3
300	542725	5,2

6 ks hladkého dělení
2 ks štěrbinového dělení

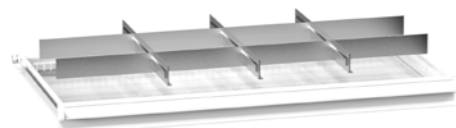

Kovové dělení

Výška čela zás. mm	Objednací číslo	kg
75	542731	1,3
100, 125	542732	2,1
150	542733	3,0
200, 250	542734	4,3
300	542735	6,8

8 ks hladkého dělení
3 ks štěrbinového dělení



Protiskluzová podložka

Objednací číslo	W x D mm
PG5427	918 x 459

Pěnová guma tloušťky 3 mm
kg 0,1 kg

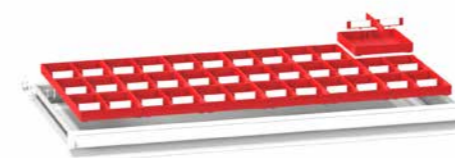

Krabíčky

Min. výška čela zás. mm	Objednací číslo	kg
75	5427PK25	1,7
75	5427PK50	2,7
100	5427PK75	3,6

18 ks krabiček, W x D 153 x 153 mm
18 ks velkých přepážek
36 ks malých přepážek

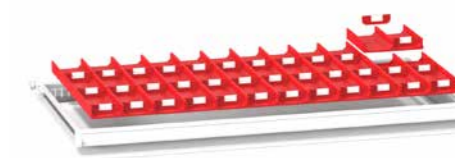

Žlaby

Šířka žlabu mm	Objednací číslo	kg
70	5427PU2	1,8

18 ks 2-dílného žlabu, W x D 153 x 153 mm
36 ks přepážek

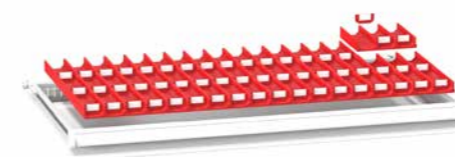

Žlaby

Šířka žlabu mm	Objednací číslo	kg
45	5427PU3	2,0

18 ks 3-dílného žlabu, W x D 153 x 153 mm
54 ks přepážek



Žlaby

Šířka žlabu mm	Objednací číslo	kg
33	5427PU4	2,3

18 ks 4-dílného žlabu, W x D 153 x 153 mm
72 ks přepážek

Zásuvkové skříně 36 x 27D

Na následujících stránkách najdete nejprodávanější sestavy našich zásuvkových skříní série ZD. Důkladně prosím prostudujte stránky tohoto modelu s předdefinovanými sestavami skříní. V případě, že nenajdete vhodnou zásuvkovou skříň, využijte přednosti stavebnicového systému nábytku POLAK a vytvořte si sestavu podle Vašich přání a představ sami. Na speciální stránce je Vám k dispozici bohatý výběr korpusů různých výšek, zásuvek, dvířek a dalšího příslušenství. Máte možnost vybavit si prázdný korpus zcela podle Vašich požadavků. Standardní výbava zásuvkové skříně obsahuje mechanismus centrálního zamykání a blokace zásuvek. Jestliže máte v úmyslu vytvořit si zásuvkovou skříň s kolečky, nezapomeňte ji vybavit zásuvkami s pojistkou.

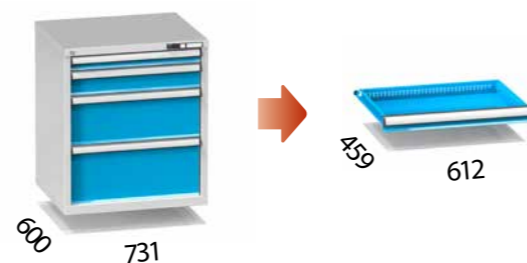

Základní barevné provedení

Barevnost: korpus RAL 7035, zásuvky (dvířka) RAL 5012 je použita v případě, že v objednávce není uvedena požadovaná barevnost.



Standardní konfigurace

Výška 840 mm



Objednací číslo	Zamykání
ZD84-1	cyklindrický zámek

Rozměr 731 x 600 x 840 mm
dvířka, 2x police
41 kg



Objednací číslo	Zamykání
ZD84-2	cyklindrický zámek

Rozměr 731 x 600 x 840 mm
2x zásuvka, dvířka, 1x police
54 kg



Objednací číslo	Zamykání
ZD84-3	cyklindrický zámek
ZD84-3C	kódový zámek
ZD84-3F	čipový zámek

Rozměr 731 x 600 x 840 mm
3x zásuvka
65 kg



Objednací číslo	Zamykání
ZD84-4	cyklindrický zámek
ZD84-4C	kódový zámek
ZD84-4F	čipový zámek

Rozměr 731 x 600 x 840 mm
4x zásuvka
71 kg



Objednací číslo	Zamykání
ZD84-5	cyklindrický zámek
ZD84-5C	kódový zámek
ZD84-5F	čipový zámek

Rozměr 731 x 600 x 840 mm
5x zásuvka
78 kg



Objednací číslo	Zamykání
ZD84-6	cyklindrický zámek
ZD84-6C	kódový zámek
ZD84-6F	čipový zámek

Rozměr 731 x 600 x 840 mm
6x zásuvka
85 kg



Objednací číslo	Zamykání
ZD84-7	cyklindrický zámek
ZD84-7C	kódový zámek
ZD84-7F	čipový zámek

Rozměr 731 x 600 x 840 mm
7x zásuvka
91 kg



Objednací číslo	Zamykání
ZD84-8	cyklindrický zámek
ZD84-8C	kódový zámek
ZD84-8F	čipový zámek

Rozměr 731 x 600 x 840 mm
8x zásuvka
97 kg



Objednací číslo	Zamykání
ZD84-9	cyklindrický zámek
ZD84-9C	kódový zámek
ZD84-9F	čipový zámek

Rozměr 731 x 600 x 840 mm
9x zásuvka
104 kg

Standardní konfigurace

Výška 990 mm

100 E
dvířka
800 mm

Objednací číslo	Zamykání
ZD99-1	cylindrický zámek

Rozměr 731 x 600 x 990 mm
1x zásuvka, dvířka, 2x police
📦 53 kg75 E
125 E
150 E
dvířka
550 mm

Objednací číslo	Zamykání
ZD99-2	cylindrický zámek

Rozměr 731 x 600 x 990 mm
3x zásuvka, dvířka, 1x police
📦 69 kg100 E
100 E
100 E
300 E
300 E

Objednací číslo	Zamykání
ZD99-3	cylindrický zámek
ZD99-3C	kódový zámek
ZD99-3F	čipový zámek

Rozměr 731 x 600 x 990 mm
5x zásuvka
📦 87 kg

Výška 1215 mm

75 E
75 E
75 E
100 E
100 E
150 E
200 E
200 E

Objednací číslo	Zamykání
ZD120-4	cylindrický zámek
ZD120-4C	kódový zámek
ZD120-4F	čipový zámek

Rozměr 731 x 600 x 1215 mm
9x zásuvka
📦 122 kg100 E
100 E
125 E
200 E
300 E
300 E

Objednací číslo	Zamykání
ZD120-5	cylindrický zámek
ZD120-5C	kódový zámek
ZD120-5F	čipový zámek

Rozměr 731 x 600 x 1215 mm
6x zásuvka
📦 102 kg75 E
100 E
125 E
150 E
150 E
300 E

Objednací číslo	Zamykání
ZD99-4	cylindrický zámek
ZD99-4C	kódový zámek
ZD99-4F	čipový zámek

Rozměr 731 x 600 x 990 mm
6x zásuvka
📦 93 kg100 E
200 E
300 E
300 E

Objednací číslo	Zamykání
ZD99-5	cylindrický zámek
ZD99-5C	kódový zámek
ZD99-5F	čipový zámek

Rozměr 731 x 600 x 990 mm
4x zásuvka
📦 81 kg75 E
100 E
100 E
125 E
150 E
150 E
300 E

Objednací číslo	Zamykání
ZD99-6	cylindrický zámek
ZD99-6C	kódový zámek
ZD99-6F	čipový zámek

Rozměr 731 x 600 x 990 mm
7x zásuvka
📦 99 kg

Mobilní kontejnery

75 E
125 E
300 E

Objednací číslo	Zamykání
ZDM59-1	cylindrický zámek

Rozměr 731 x 600 x 810 mm
gumová podložka, 3x zásuvka
2x kolo KP 125 mm
2x kolo KPOB 125 mm
📦 64 kg75 E
100 E
125 E
200 E

Objednací číslo	Zamykání
ZDM59-2	cylindrický zámek

Rozměr 731 x 600 x 810 mm
gumová podložka, 4x zásuvka
2x kolo KP 125 mm
2x kolo KPOB 125 mm
📦 70 kg

Výška 1215 mm

75 E
75 E
75 E
100 E
dvířka
800 mm

Objednací číslo	Zamykání
ZD120-1	cylindrický zámek

Rozměr 731 x 600 x 1215 mm
4x zásuvka, dvířka, 2x police
📦 84 kg75 E
100 E
125 E
125 E
150 E
dvířka
550 mm

Objednací číslo	Zamykání
ZD120-2	cylindrický zámek

Rozměr 731 x 600 x 1215 mm
5x zásuvka, dvířka, 1x police
📦 91 kg100 E
125 E
300 E
300 E
300 E

Objednací číslo	Zamykání
ZD120-3	cylindrický zámek
ZD120-3C	kódový zámek
ZD120-3F	čipový zámek

Rozměr 731 x 600 x 1215 mm
5x zásuvka
📦 95 kg75 E
100 E
125 E
300 E

Objednací číslo	Zamykání
ZDM69-1	cylindrický zámek

Rozměr 731 x 600 x 910 mm
gumová podložka, 4x zásuvka
2x kolo KP 125 mm
2x kolo KPOB 125 mm
📦 74 kg75 E
100 E
125 E
200 E
250 E

Objednací číslo	Zamykání
ZDM84-1	cylindrický zámek

Rozměr 731 x 600 x 1060 mm
gumová podložka, 5x zásuvka
2x kolo KP 125 mm
2x kolo KPOB 125 mm
📦 87 kg

Korpusy a zásuvky

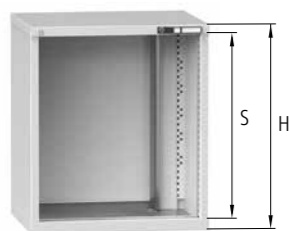

Korpusy skříní 36 x 27D

Objednací číslo cylindrický zámek	Objednací číslo kódový zámek	Objednací číslo čipový zámek	S mm	H mm	kg	kg
ZDK39	ZDK39C	ZDK39F	300	390	250	18
ZDK59	ZDK59C	ZDK59F	500	590	450	22
ZDK69	ZDK69C	ZDK69F	600	690	450	24
ZDK74	ZDK74C	ZDK74F	650	740	700	26
ZDK84	ZDK84C	ZDK84F	750	840	700	28
ZDK99	ZDK99C	ZDK99F	900	990	700	32
ZDK120	ZDK120C	ZDK120F	1125	1215	700	37
ZDK140	ZDK140C	ZDK140F	1325	1415	700	41



V případě objednávky korpusu s kódovým zámekem nebo s čipovým zámekem, lze tento korpus vybavit pouze zásuvkami - korpus nelze kombinovat s dvířky.

Zásuvky 36 x 27D – jednoduchý výsuv



Objednací číslo zás. bez pojistky	Objednací číslo zás. s pojistkou	Výška čela A mm	Výška bočnice C mm	kg	kg
ZDE75	ZDE75P	75	50	70	8,3
ZDE100	ZDE100P	100	75	70	8,9
ZDE125	ZDE125P	125	75	70	9,2
ZDE150	ZDE150P	150	125	70	10,0
ZDE200	ZDE200P	200	175	70	11,1
ZDE250	ZDE250P	250	175	70	11,6
ZDE300	ZDE300P	300	275	70	13,2

Zásuvky 36 x 27D – plnovýsuv

Objednací číslo zás. bez pojistky	Objednací číslo zás. s pojistkou	Výška čela A mm	Výška bočnice C mm	kg	kg
ZDT75	ZDT75P	75	50	200	12,3
ZDT100	ZDT100P	100	75	200	12,9
ZDT125	ZDT125P	125	75	200	13,2
ZDT150	ZDT150P	150	125	200	14,0
ZDT200	ZDT200P	200	175	200	15,1
ZDT250	ZDT250P	250	175	200	15,6
ZDT300	ZDT300P	300	275	200	17,2

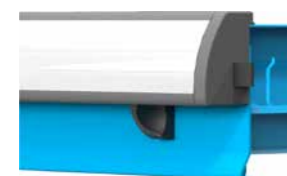

Pojistka zásuvek

Bezpečnostní prvek, který brání samovolnému otevření zásuvky. Standardně je ve výbavě mobilních výrobků.

Jak sestavíte vlastní konfiguraci
zásuvkové skříně:

1. Zvolte výšku korpusu zásuvkové skříně.
2. Zvolte počet zásuvek tak, aby se součet výšek čel zásuvek A (případně dvířek) rovnal světlosti otvoru korpusu S.
3. Zvolte barvu korpusu zásuvkové skříně a zásuvek (dvířek).
4. Zvolte příslušenství a doplňky.

Standardní barevné provedení bez příplatku

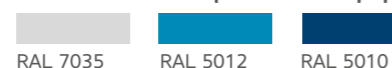

Barevné provedení s příplatkem 8 %

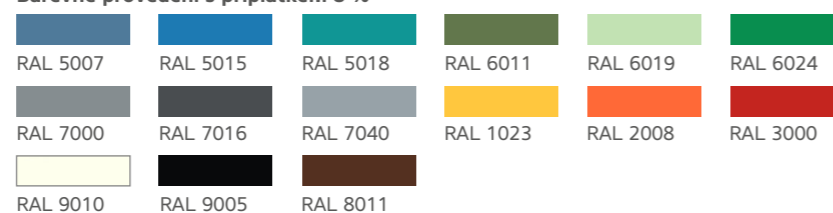

Na straně 17 najdete podrobné informace k barevnosti výrobku.

Příslušenství

36 x 27D



Zvýšená hrana

Objednací číslo	W x D mm
ZH3627	731 x 600

Třístranná plechová hrana výška 20 mm volně ložená gumová podložka 3 mm nelze objednat dodatečně
 2,3 kg



Madla

Objednací číslo
MK1

Dodávka obsahuje 1 pár madel nelze objednat dodatečně
 1,8 kg



Dřevěná deska

Objednací číslo	W x D mm
DH3627	731 x 600

Buková deska tloušťky 40 mm je přišroubovaná k víku skříně
 12,2 kg



Police

Objednací číslo	W x D mm
VP3627	717 x 485

Police plech Zn, nosnost 50 kg díky perforaci stěn skříně je výškově stavitelná
 4x háček pro zavešení police
 3,9 kg



Dvířka

Objednací číslo	Výška mm
D36-500	500
D36-600	600
D36-650	650
D36-750	750

Technické provedení dveří umožňuje změnu smyslu otevírání z pravého na levé barevnost viz strana 17



Dvířka s prahem

Objednací číslo	Výška mm
DP36-550	500 + 50 práh
DP36-650	600 + 50 práh
DP36-700	650 + 50 práh
DP36-800	750 + 50 práh

Technické provedení dveří umožňuje změnu smyslu otevírání z pravého na levé barevnost viz strana 17



Sokl

Objednací číslo	Výška mm
SO3627	100

2 ks odnímatelných čel
 11,4 kg

Dělicí materiál zásuvek – sady

36 x 27D

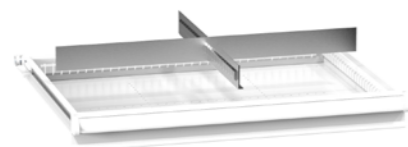

Kovové dělení

Výška čela zás. mm	Objednací číslo	kg
75	362711	0,4
100, 125	362712	0,7
150	362713	1,0
200, 250	362714	1,4
300	362715	2,3

2 ks hladkého dělení
1 ks štěrbinového dělení

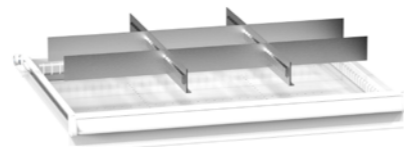

Kovové dělení

Výška čela zás. mm	Objednací číslo	kg
75	362721	0,8
100, 125	362722	1,4
150	362723	2,0
200, 250	362724	2,8
300	362725	4,5

6 ks hladkého dělení
2 ks štěrbinového dělení

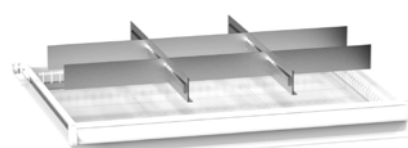

Kovové dělení

Výška čela zás. mm	Objednací číslo	kg
75	362731	1,2
100, 125	362732	1,8
150	362733	2,7
200, 250	362734	3,8
300	362735	6,1

8 ks hladkého dělení
3 ks štěrbinového dělení



Protiskluzová podložka

Objednací číslo	W x D mm
PG3627	612 x 459

Pěnová guma tloušťky 3 mm
0,1 kg



Krabíčky

Min. výška čela zás. mm	Objednací číslo	kg
75	3627PK25	1,1
75	3627PK50	1,8
100	3627PK75	2,4

12 ks krabiček, W x D 153 x 153 mm
12 ks velkých přepážek
24 ks malých přepážek

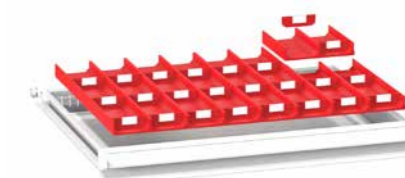

Žlaby

Šířka žlabu mm	Objednací číslo	kg
70	3627PU2	1,2

12 ks 2-dílného žlabu, W x D 153 x 153 mm
24 ks přepážek

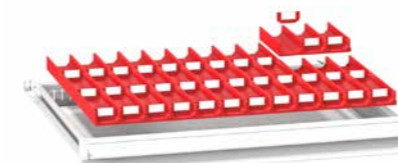

Žlaby

Šířka žlabu mm	Objednací číslo	kg
45	3627PU3	1,3

12 ks 3-dílného žlabu, W x D 153 x 153 mm
36 ks přepážek

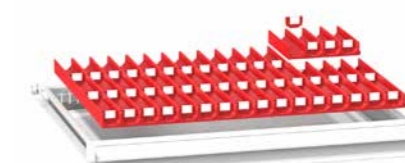

Žlaby

Šířka žlabu mm	Objednací číslo	kg
33	3627PU4	1,5

12 ks 4-dílného žlabu, W x D 153 x 153 mm
48 ks přepážek

Zásuvkové skříně 27 x 36D

Na následujících stránkách najdete nejprodávanější sestavy našich zásuvkových skříní série ZE. Důkladně prosím prostudujte stránky tohoto modelu s předdefinovanými sestavami skříní. V případě, že nenajdete vhodnou zásuvkovou skříň, využijte přednosti stavebnicového systému nábytku POLAK a vytvořte si sestavu podle Vašich přání a představ sami. Na speciální stránce je Vám k dispozici bohatý výběr korpusů různých výšek, zásuvek, dvířek a dalšího příslušenství. Máte možnost vybavit si prázdný korpus zcela podle Vašich požadavků. Standardní výbava zásuvkové skříně obsahuje mechanismus centrálního zamykání a blokace zásuvek. Jestliže máte v úmyslu vytvořit si zásuvkovou skříň s kolečky, nezapomeňte ji vybavit zásuvkami s pojistkou.

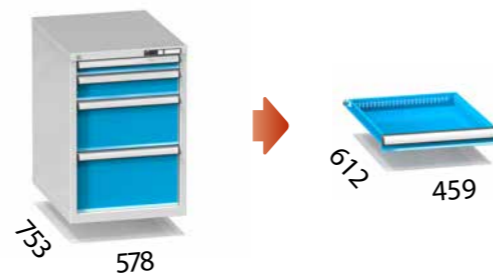

Základní barevné provedení

Barevnost: korpus RAL 7035, zásuvky (dvířka) RAL 5012 je použita v případě, že v objednávce není uvedena požadovaná barevnost.



Standardní konfigurace

Výška 840 mm



Objednací číslo	Zamykání
ZE84-1	cylindrický zámek

Rozměr 578 x 753 x 840 mm
1x dvířka, 2x police
📦 41 kg



Objednací číslo	Zamykání
ZE84-2	cylindrický zámek

Rozměr 578 x 753 x 840 mm
2x zásuvka, dvířka, 1x police
📦 54 kg



Objednací číslo	Zamykání
ZE84-3	cylindrický zámek
ZE84-3C	kódový zámek
ZE84-3F	čipový zámek

Rozměr 578 x 753 x 840 mm
3x zásuvka
📦 68 kg



Objednací číslo	Zamykání
ZE84-4	cylindrický zámek
ZE84-4C	kódový zámek
ZE84-4F	čipový zámek

Rozměr 578 x 753 x 840 mm
4x zásuvka
📦 74 kg



Objednací číslo	Zamykání
ZE84-5	cylindrický zámek
ZE84-5C	kódový zámek
ZE84-5F	čipový zámek

Rozměr 578 x 753 x 840 mm
5x zásuvka
📦 81 kg



Objednací číslo	Zamykání
ZE84-6	cylindrický zámek
ZE84-6C	kódový zámek
ZE84-6F	čipový zámek

Rozměr 578 x 753 x 840 mm
6x zásuvka
📦 88 kg



Objednací číslo	Zamykání
ZE84-7	cylindrický zámek
ZE84-7C	kódový zámek
ZE84-7F	čipový zámek

Rozměr 578 x 753 x 840 mm
7x zásuvka
📦 95 kg



Objednací číslo	Zamykání
ZE84-8	cylindrický zámek
ZE84-8C	kódový zámek
ZE84-8F	čipový zámek

Rozměr 578 x 753 x 840 mm
8x zásuvka
📦 102 kg



Objednací číslo	Zamykání
ZE84-9	cylindrický zámek
ZE84-9C	kódový zámek
ZE84-9F	čipový zámek

Rozměr 578 x 753 x 840 mm
9x zásuvka
📦 109 kg

Standardní konfigurace

Výška 990 mm

100 E
dvířka
800 mm

Objednací číslo	Zamykání
ZE99-1	cyklindrický zámek

Rozměr 578 x 753 x 990 mm
1x zásuvka, dvířka, 2x police
📦 52 kg75 E
125 E
150 E
dvířka
550 mm

Objednací číslo	Zamykání
ZE99-2	cyklindrický zámek

Rozměr 578 x 753 x 990 mm
3x zásuvka, dvířka, 1x police
📦 70 kg100 E
100 E
100 E
300 E
300 E

Objednací číslo	Zamykání
ZE99-3	cyklindrický zámek
ZE99-3C	kódový zámek
ZE99-3F	čipový zámek

Rozměr 578 x 753 x 990 mm
5x zásuvka
📦 89 kg75 E
100 E
125 E
150 E
150 E
300 E

Objednací číslo	Zamykání
ZE99-4	cyklindrický zámek
ZE99-4C	kódový zámek
ZE99-4F	čipový zámek

Rozměr 578 x 753 x 990 mm
6x zásuvka
📦 97 kg100 E
200 E
300 E
300 E

Objednací číslo	Zamykání
ZE99-5	cyklindrický zámek
ZE99-5C	kódový zámek
ZE99-5F	čipový zámek

Rozměr 578 x 753 x 990 mm
4x zásuvka
📦 81 kg75 E
100 E
100 E
125 E
150 E
150 E
200 E

Objednací číslo	Zamykání
ZE99-6	cyklindrický zámek
ZE99-6C	kódový zámek
ZE99-6F	čipový zámek

Rozměr 578 x 753 x 990 mm
7x zásuvka
📦 103 kg

Výška 1215 mm

75 E
75 E
75 E
100 E
dvířka
800 mm

Objednací číslo	Zamykání
ZE120-1	cyklindrický zámek

Rozměr 578 x 753 x 1215 mm
4x zásuvka, dvířka, 2x police
📦 86 kg75 E
100 E
125 E
125 E
150 E
dvířka
550 mm

Objednací číslo	Zamykání
ZE120-2	cyklindrický zámek

Rozměr 578 x 753 x 1215 mm
5x zásuvka, dvířka, 1x police
📦 93 kg100 E
125 E
300 E
300 E
300 E

Objednací číslo	Zamykání
ZE120-3	cyklindrický zámek
ZE120-3C	kódový zámek
ZE120-3F	čipový zámek

Rozměr 578 x 753 x 1215 mm
5x zásuvka
📦 98 kg75 E
75 E
75 E
100 E
100 E
150 E
150 E
200 E
200 E

Objednací číslo	Zamykání
ZE120-4	cyklindrický zámek
ZE120-4C	kódový zámek
ZE120-4F	čipový zámek

Rozměr 578 x 753 x 1215 mm
9x zásuvka
📦 130 kg100 E
100 E
125 E
200 E
300 E
300 E

Objednací číslo	Zamykání
ZE120-5	cyklindrický zámek
ZE120-5C	kódový zámek
ZE120-5F	čipový zámek

Rozměr 578 x 753 x 1215 mm
6x zásuvka
📦 105 kg

Mobilní kontejnery

75 E
125 E
300 E

Objednací číslo	Zamykání
ZEM59-1	cyklindrický zámek

Rozměr 578 x 753 x 810 mm
gumová podložka, 3x zásuvka
2x kolo KP 125 mm
2x kolo KPOB 125 mm
📦 65 kg75 E
100 E
125 E
200 E

Objednací číslo	Zamykání
ZEM59-2	cyklindrický zámek

Rozměr 578 x 753 x 810 mm
gumová podložka, 4x zásuvka
2x kolo KP 125 mm
2x kolo KPOB 125 mm
📦 73 kg75 E
100 E
125 E
300 E

Objednací číslo	Zamykání
ZEM69-1	cyklindrický zámek

Rozměr 578 x 753 x 910 mm
gumová podložka, 4x zásuvka
2x kolo KP 125 mm
2x kolo KPOB 125 mm
📦 78 kg75 E
100 E
125 E
200 E
250 E

Objednací číslo	Zamykání
ZEM84-1	cyklindrický zámek

Rozměr 578 x 753 x 1060 mm
gumová podložka, 5x zásuvka
2x kolo KP 125 mm
2x kolo KPOB 125 mm
📦 91 kg



Korpusy a zásuvky

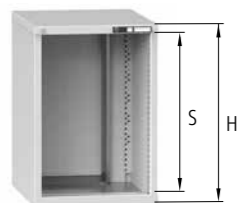

Korpusy skříní 27 x 36D

Objednací číslo cylindrický zámek	Objednací číslo kódový zámek	Objednací číslo čipový zámek	S mm	H mm	kg	kg
ZEK39	ZEK39C	ZEK39F	300	390	250	18
ZEK59	ZEK59C	ZEK59F	500	590	450	23
ZEK69	ZEK69C	ZEK69F	600	690	450	24
ZEK74	ZEK74C	ZEK74F	650	740	700	27
ZEK84	ZEK84C	ZEK84F	750	840	700	29
ZEK99	ZEK99C	ZEK99F	900	990	700	33
ZEK120	ZEK120C	ZEK120F	1125	1215	700	38
ZEK140	ZEK140C	ZEK140F	1325	1415	700	42



V případě objednávky korpusu s kódovým zámkem nebo s čipovým zámkem, lze tento korpus vybavit pouze zásuvkami - korpus nelze kombinovat s dvířky.

Zásuvky 27 x 36D – jednoduchý výsuv

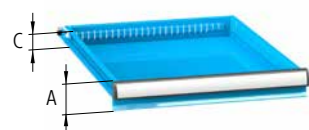

Objednací číslo zás. bez pojistky	Objednací číslo zás. s pojistkou	Výška čela A mm	Výška bočnice C mm	kg	kg
ZEE75	ZEE75P	75	50	70	8,9
ZEE100	ZEE100P	100	75	70	9,5
ZEE125	ZEE125P	125	75	70	9,7
ZEE150	ZEE150P	150	125	70	10,5
ZEE200	ZEE200P	200	175	70	11,5
ZEE250	ZEE250P	250	175	70	11,9
ZEE300	ZEE300P	300	275	70	13,5

Zásuvky 27 x 36D – plnovýsuv

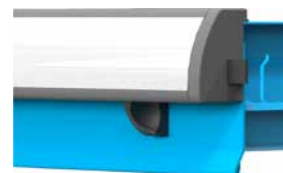

Pojistka zásuvek

Bezpečnostní prvek, který brání samovolnému otevření zásuvky. Standardně je ve výbavě mobilních výrobků.

Objednací číslo zás. bez pojistky	Objednací číslo zás. s pojistkou	Výška čela A mm	Výška bočnice C mm	kg	kg
ZET75	ZET75P	75	50	200	13,9
ZET100	ZET100P	100	75	200	14,5
ZET125	ZET125P	125	75	200	14,7
ZET150	ZET150P	150	125	200	15,5
ZET200	ZET200P	200	175	200	16,5
ZET250	ZET250P	250	175	200	16,9
ZET300	ZET300P	300	275	200	18,5

Jak sestavíte vlastní konfiguraci
zásuvkové skříně:

1. Zvolte výšku korpusu zásuvkové skříně.
2. Zvolte počet zásuvek tak, aby se součet výšek čel zásuvek A (případně dvířek) rovnal světlosti otvoru korpusu S.
3. Zvolte barvu korpusu zásuvkové skříně a zásuvek (dvířek).
4. Zvolte příslušenství a doplňky.

Standardní barevné provedení bez příplatku

RAL 7035	RAL 5012	RAL 5010
----------	----------	----------

Barevné provedení s příplatkem 8 %

RAL 5007	RAL 5015	RAL 5018	RAL 6011	RAL 6019	RAL 6024
RAL 7000	RAL 7016	RAL 7040	RAL 1023	RAL 2008	RAL 3000
RAL 9010	RAL 9005	RAL 8011			



Na straně 17 najdete podrobné informace k barevnosti výrobku.

Příslušenství

27 x 36D



Zvýšená hrana

Objednací číslo	W x D mm
ZH2736	578 x 753

Třístranná plechová hrana výška 20 mm volně ložená gumová podložka 3 mm nelze objednat dodatečně
📦 2,2 kg



Madla

Objednací číslo
MK1

Dodávka obsahuje 1 pár madel nelze objednat dodatečně
📦 1,8 kg



Dřevěná deska

Objednací číslo	W x D mm
DH2736	578 x 753

Buková deska tloušťky 40 mm je přišroubovaná k víku skříně
📦 10,4 kg



Police

Objednací číslo	W x D mm
VP2736	564 x 638

Police plech Zn, nosnost 50 kg díky perforaci stěn skříně je výškově stavitelná
4x háček pro zavěšení police
📦 4,0 kg



Dvířka

Objednací číslo	Výška mm
D27-500	500
D27-600	600
D27-650	650
D27-750	750

Technické provedení dveří umožňuje změnu smyslu otevírání z pravého na levé barevnost viz strana 17



Dvířka s prahem

Objednací číslo	Výška mm
DP27-550	500 + 50 práh
DP27-650	600 + 50 práh
DP27-700	650 + 50 práh
DP27-800	750 + 50 práh

Technické provedení dveří umožňuje změnu smyslu otevírání z pravého na levé barevnost viz strana 17



Sokl

Objednací číslo	Výška mm
SO2736	100

2 ks odnímatelných čel
📦 11,1 kg

Dělicí materiál zásuvek – sady

27 x 36D

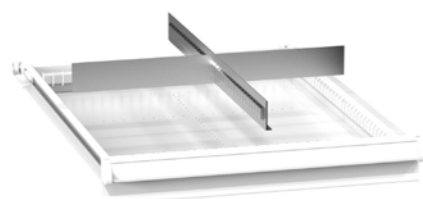

Kovové dělení

Výška čela zás. mm	Objednací číslo	kg
75	273611	0,5
100, 125	273612	0,7
150	273613	1,2
200, 250	273614	1,7
300	273615	2,6

2 ks hladkého dělení
1 ks štěrbinového dělení

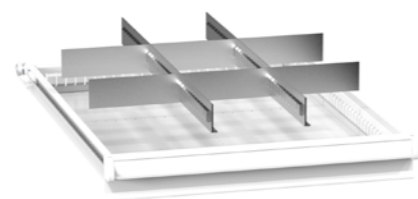

Kovové dělení

Výška čela zás. mm	Objednací číslo	kg
75	273621	1,0
100, 125	273622	1,5
150	273623	2,4
200, 250	273624	3,4
300	273625	5,2

6 ks hladkého dělení
2 ks štěrbinového dělení

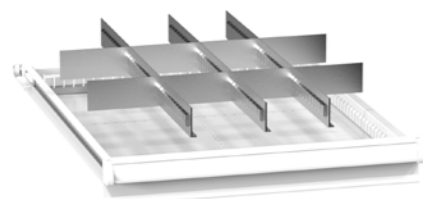

Kovové dělení

Výška čela zás. mm	Objednací číslo	kg
75	273631	1,4
100, 125	273632	2,1
150	273633	3,4
200, 250	273634	4,8
300	273635	7,3

8 ks hladkého dělení
3 ks štěrbinového dělení

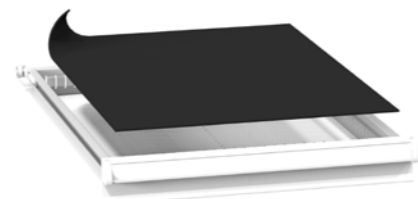

Protiskluzová podložka

Objednací číslo	W x D mm
PG2736	459 x 612

Pěnová guma tloušťky 3 mm
■ 0,1 kg

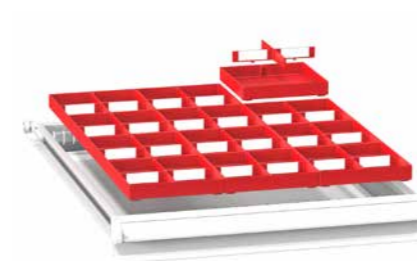

Krabičky

Min. výška čela zás. mm	Objednací číslo	kg
75	2736PK25	1,1
75	2736PK50	1,8
100	2736PK75	2,4

12 ks krabiček, W x D 153 x 153 mm
12 ks velkých přepážek
24 ks malých přepážek

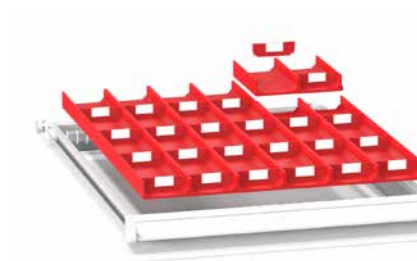

Žlaby

Šířka žlabu mm	Objednací číslo	kg
70	2736PU2	1,2

12 ks 2-dílného žlabu, W x D 153 x 153 mm
24 ks přepážek

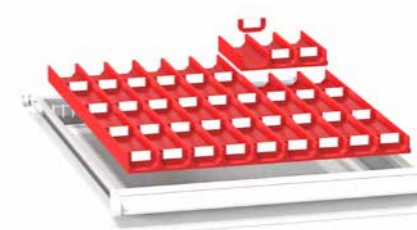

Žlaby

Šířka žlabu mm	Objednací číslo	kg
45	2736PU3	1,3

12 ks 3-dílného žlabu, W x D 153 x 153 mm
36 ks přepážek

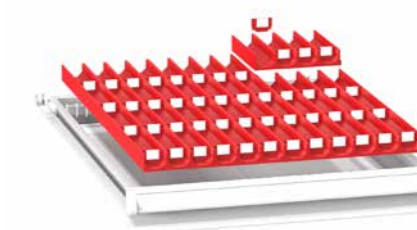

Žlaby

Šířka žlabu mm	Objednací číslo	kg
33	2736PU4	1,5

12 ks 4-dílného žlabu, W x D 153 x 153 mm
48 ks přepážek

Zásuvkové skříně 54 x 36D

Na následujících stránkách najdete nejprodávanější sestavy našich zásuvkových skříní série ZG. Důkladně prosím prostudujte stránky tohoto modelu s předdefinovanými sestavami skříní. V případě, že nenajdete vhodnou zásuvkovou skříň, využijte předností stavebnicového systému nábytku POLAK a vytvořte si sestavu podle Vašich přání a představ sami. Na speciální stránce je Vám k dispozici bohatý výběr korpusů různých výšek, zásuvek, dvířek a dalšího příslušenství. Máte možnost vybavit si prázdný korpus zcela podle Vašich požadavků. Standardní výbava zásuvkové skříně obsahuje mechanismus centrálního zamykání a blokace zásuvek. Jestliže máte v úmyslu vytvořit si zásuvkovou skříň s kolečky, nezapomeňte ji vybavit zásuvkami s pojistkou.

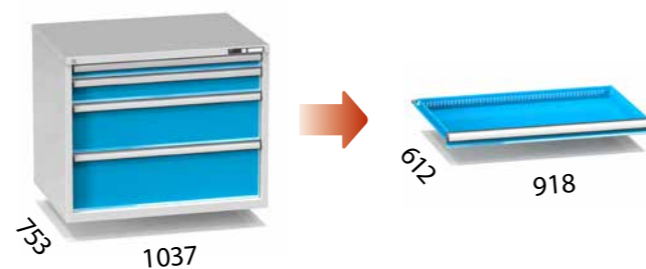

Základní barevné provedení

Barevnost: korpus RAL 7035, zásuvky (dvířka) RAL 5012 je použita v případě, že v objednávce není uvedena požadovaná barevnost.



Standardní konfigurace

Výška 840 mm



150 E
300 E
300 E

Objednací číslo	Zamykání
ZG84-1	cyklindrický zámek
ZG84-1C	kódový zámek
ZG84-1F	čipový zámek

Rozměr 1037 x 753 x 840 mm

3x zásuvka

📦 91 kg



75 E
125 E
250 E
300 E

Objednací číslo	Zamykání
ZG84-2	cyklindrický zámek
ZG84-2C	kódový zámek
ZG84-2F	čipový zámek

Rozměr 1037 x 753 x 840 mm

4x zásuvka

📦 101 kg



75 E
100 E
125 E
200 E
250 E

Objednací číslo	Zamykání
ZG84-3	cyklindrický zámek
ZG84-3C	kódový zámek
ZG84-3F	čipový zámek

Rozměr 1037 x 753 x 840 mm

5x zásuvka

📦 112 kg



75 E
100 E
100 E
125 E
150 E
200 E

Objednací číslo	Zamykání
ZG84-4	cyklindrický zámek
ZG84-4C	kódový zámek
ZG84-4F	čipový zámek

Rozměr 1037 x 753 x 840 mm

6x zásuvka

📦 123 kg



75 E
75 E
100 E
100 E
125 E
125 E
150 E

Objednací číslo	Zamykání
ZG84-5	cyklindrický zámek
ZG84-5C	kódový zámek
ZG84-5F	čipový zámek

Rozměr 1037 x 753 x 840 mm

7x zásuvka

📦 132 kg



75 E
75 E
75 E
100 E
100 E
125 E
125 E

Objednací číslo	Zamykání
ZG84-6	cyklindrický zámek
ZG84-6C	kódový zámek
ZG84-6F	čipový zámek

Rozměr 1037 x 753 x 840 mm

8x zásuvka

📦 140 kg



75 E
75 E
75 E
75 E
75 E
100 E
100 E
100 E

Objednací číslo	Zamykání
ZG84-7	cyklindrický zámek
ZG84-7C	kódový zámek
ZG84-7F	čipový zámek

Rozměr 1037 x 753 x 840 mm

9x zásuvka

📦 153 kg



75 E
125 E
dvířka
550 mm

Objednací číslo	Zamykání
ZG84-8	cyklindrický zámek

Rozměr 1037 x 753 x 840 mm

2x zásuvka, dvířka, 1x police

📦 76 kg

Standardní konfigurace

Výška 990 mm

100 E
200 E
300 E
300 E

Objednací číslo	Zamykání
ZG99-1	cylindrický zámek
ZG99-1C	kódový zámek
ZG99-1F	čipový zámek

Rozměr 1037 x 753 x 990 mm
4x zásuvka
113 kg100 E
100 E
100 E
300 E
300 E

Objednací číslo	Zamykání
ZG99-2	cylindrický zámek
ZG99-2C	kódový zámek
ZG99-2F	čipový zámek

Rozměr 1037 x 753 x 990 mm
5x zásuvka
123 kg75 E
100 E
125 E
150 E
150 E
300 E

Objednací číslo	Zamykání
ZG99-3	cylindrický zámek
ZG99-3C	kódový zámek
ZG99-3F	čipový zámek

Rozměr 1037 x 753 x 990 mm
6x zásuvka
132 kg75 E
100 E
100 E
125 E
150 E
150 E
200 E

Objednací číslo	Zamykání
ZG99-4	cylindrický zámek
ZG99-4C	kódový zámek
ZG99-4F	čipový zámek

Rozměr 1037 x 753 x 990 mm
7x zásuvka
140 kg75 E
75 E
100 E
100 E
100 E
100 E
150 E
200 E

Objednací číslo	Zamykání
ZG99-5	cylindrický zámek
ZG99-5C	kódový zámek
ZG99-5F	čipový zámek

Rozměr 1037 x 753 x 990 mm
8x zásuvka
151 kg100 E
dvířka
800 mm

Objednací číslo	Zamykání
ZG99-6	cylindrický zámek

Rozměr 1037 x 753 x 990 mm
1x zásuvka, dvířka, 2x police
77 kg75 E
125 E
150 E
dvířka
550 mm

Objednací číslo	Zamykání
ZG99-7	cylindrický zámek

Rozměr 1037 x 753 x 990 mm
3x zásuvka, dvířka, 1x police
96 kg

Výška 1215 mm

100 E
125 E
300 E
300 E

Objednací číslo	Zamykání
ZG120-1	cylindrický zámek
ZG120-1C	kódový zámek
ZG120-1F	čipový zámek

Rozměr 1037 x 753 x 1215 mm
5x zásuvka
133 kg100 E
125 E
200 E
300 E
300 E

Objednací číslo	Zamykání
ZG120-2	cylindrický zámek
ZG120-2C	kódový zámek
ZG120-2F	čipový zámek

Rozměr 1037 x 753 x 1215 mm
6x zásuvka
143 kg75 E
75 E
100 E
100 E
125 E
150 E
200 E
300 E

Objednací číslo	Zamykání
ZG120-3	cylindrický zámek
ZG120-3C	kódový zámek
ZG120-3F	čipový zámek

Rozměr 1037 x 753 x 1215 mm
8x zásuvka
163 kg75 E
75 E
75 E
100 E
100 E
100 E
150 E
150 E
200 E
200 E

Objednací číslo	Zamykání
ZG120-4	cylindrický zámek
ZG120-4C	kódový zámek
ZG120-4F	čipový zámek

Rozměr 1037 x 753 x 1215 mm
9x zásuvka
173 kg75 E
75 E
75 E
100 E
100 E
100 E
100 E
100 E
200 E
200 E

Objednací číslo	Zamykání
ZG120-5	cylindrický zámek
ZG120-5C	kódový zámek
ZG120-5F	čipový zámek

Rozměr 1037 x 753 x 1215 mm
10x zásuvka
183 kg75 E
75 E
75 E
100 E
dvířka
800 mm

Objednací číslo	Zamykání
ZG120-6	cylindrický zámek

Rozměr 1037 x 753 x 1215 mm
4x zásuvka, dvířka, 2x police
119 kg

Mobilní kontejnery

75 E
125 E
300 E

Objednací číslo	Zamykání
ZGM59-1	cylindrický zámek

Rozměr 1037 x 753 x 855 mm
gumová podložka, 3x zásuvka
2x kolo KP 160 mm
2x kolo KPOB 160 mm
89 kg75 E
100 E
125 E
300 E

Objednací číslo	Zamykání
ZGM69-1	cylindrický zámek

Rozměr 1037 x 753 x 955 mm
gumová podložka, 4x zásuvka
2x kolo KP 160 mm
2x kolo KPOB 160 mm
105 kg75 E
100 E
125 E
200 E
250 E

Objednací číslo	Zamykání
ZGM84-1	cylindrický zámek

Rozměr 1037 x 753 x 1105 mm
gumová podložka, 5x zásuvka
2x kolo KP 160 mm
2x kolo KPOB 160 mm
129 kg

Korpusy a zásuvky



Korpusy skříní 54 x 36D

Objednací číslo cylindrický zámek	Objednací číslo kódový zámek	Objednací číslo čipový zámek	S mm	H mm	kg	kg
ZGK39	ZGK39C	ZGK39F	300	390	250	25
ZGK59	ZGK59C	ZGK59F	500	590	450	31
ZGK69	ZGK69C	ZGK69F	600	690	450	33
ZGK74	ZGK74C	ZGK74F	650	740	700	35
ZGK84	ZGK84C	ZGK84F	750	840	700	38
ZGK99	ZGK99C	ZGK99F	900	990	700	42
ZGK120	ZGK120C	ZGK120F	1125	1215	700	48
ZGK140	ZGK140C	ZGK140F	1325	1415	700	53



V případě objednávky korpusu s kódovým zámkem nebo s čipovým zámkem, lze tento korpus vybavit pouze zásuvkami - korpus nelze kombinovat s dvířky.

Zásuvky 54 x 36D – jednoduchý výsuv

Objednací číslo zás. bez pojistky	Objednací číslo zás. s pojistkou	Výška čela A mm	Výška bočnice C mm	kg	kg
ZGE75	ZGE75P	75	50	70	12,3
ZGE100	ZGE100P	100	75	70	13,1
ZGE125	ZGE125P	125	75	70	13,5
ZGE150	ZGE150P	150	125	70	14,7
ZGE200	ZGE200P	200	175	70	16,2
ZGE250	ZGE250P	250	175	70	16,9
ZGE300	ZGE300P	300	275	70	19,3

Zásuvky 54 x 36D – plnovýsuv

Objednací číslo zás. bez pojistky	Objednací číslo zás. s pojistkou	Výška čela A mm	Výška bočnice C mm	kg	kg
ZGT75	ZGT75P	75	50	200	17,3
ZGT100	ZGT100P	100	75	200	18,1
ZGT125	ZGT125P	125	75	200	18,5
ZGT150	ZGT150P	150	125	200	19,7
ZGT200	ZGT200P	200	175	200	21,2
ZGT250	ZGT250P	250	175	200	21,9
ZGT300	ZGT300P	300	275	200	24,3

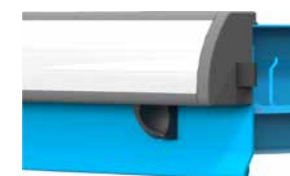

Pojistka zásuvek

Bezpečnostní prvek, který brání samovolnému otevření zásuvky. Standardně je ve výbavě mobilních výrobků.

Jak sestavíte vlastní konfiguraci
zásuvkové skříně:

1. Zvolte výšku korpusu zásuvkové skříně.
2. Zvolte počet zásuvek tak, aby se součet výšek čel zásuvek A (případně dvířek) rovnal světlosti otvoru korpusu S.
3. Zvolte barvu korpusu zásuvkové skříně a zásuvek (dvířek).
4. Zvolte příslušenství a doplňky.

Standardní barevné provedení bez příplatku

RAL 7035	RAL 5012	RAL 5010

Barevné provedení s příplatkem 8 %

RAL 5007	RAL 5015	RAL 5018	RAL 6011	RAL 6019	RAL 6024
RAL 7000	RAL 7016	RAL 7040	RAL 1023	RAL 2008	RAL 3000
RAL 9010	RAL 9005	RAL 8011			



Na straně 17 najdete podrobné informace k barevnosti výrobku.

Příslušenství



Zvýšená hrana

Objednací číslo	W x D mm
ZH5436	1037 x 753

Třístranná plechová hrana výška 20 mm volně ložená gumová podložka 3 mm nelze objednat dodatečně
📦 3,5 kg



Dřevěná deska

Objednací číslo	W x D mm
DH5436	1037 x 753

Buková deska tloušťky 40 mm je přišroubovaná k víku skříně
📦 20,1 kg



Madla

Objednací číslo
MK1

Dodávka obsahuje 1 pár madel nelze objednat dodatečně
📦 1,8 kg



Dvířka

Objednací číslo	Výška mm
D54-500	500
D54-600	600
D54-650	650
D54-750	750

Technické provedení dveří umožňuje změnu smyslu otevírání z pravého na levé barevnost viz strana 17



Dvířka s prahem

Objednací číslo	Výška mm
DP54-550	500 + 50 práh
DP54-650	600 + 50 práh
DP54-700	650 + 50 práh
DP54-800	750 + 50 práh

Technické provedení dveří umožňuje změnu smyslu otevírání z pravého na levé barevnost viz strana 17



Sokl

Objednací číslo	Výška mm
SO5436	100

2 ks odnímatelných čel
📦 20,7 kg

Dělicí materiál zásuvek – sady

54 x 36D

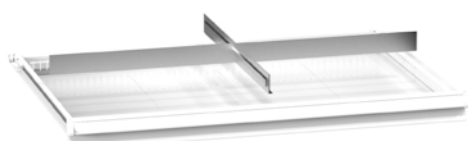

Kovové dělení

Výška čela zás. mm	Objednací číslo	kg
75	543611	0,6
100, 125	543612	0,9
150	543613	1,5
200, 250	543614	2,0
300	543615	3,1

2 ks hladkého dělení
1 ks štěrbinového dělení

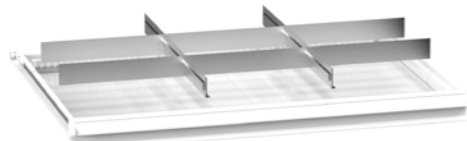

Kovové dělení

Výška čela zás. mm	Objednací číslo	kg
75	543621	1,2
100, 125	543622	1,7
150	543623	2,9
200, 250	543624	4,1
300	543625	6,2

6 ks hladkého dělení
2 ks štěrbinového dělení

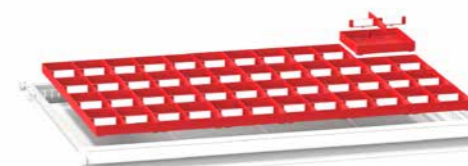

Krabíčky

Min. výška čela zás. mm	Objednací číslo	kg
75	5436PK25	2,2
75	5436PK50	3,6
100	5436PK75	4,8

24 ks krabíčků, W x D 153 x 153 mm
24 ks velkých přepážek
48 ks malých přepážek

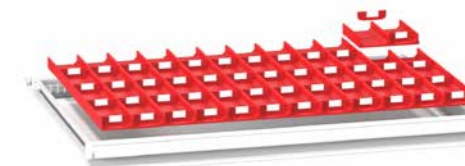

Žlaby

Šířka žlabu mm	Objednací číslo	kg
70	5436PU2	2,4

24 ks 2-dílného žlabu, W x D 153 x 153 mm
48 ks přepážek

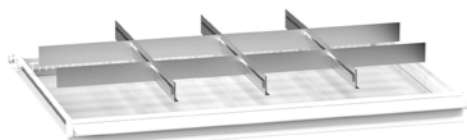

Kovové dělení

Výška čela zás. mm	Objednací číslo	kg
75	543631	1,6
100, 125	543632	2,3
150	543633	3,9
200, 250	543634	5,5
300	543635	8,3

8 ks hladkého dělení
3 ks štěrbinového dělení



Protiskluzová podložka

Objednací číslo	W x D mm
PG5436	918 x 612

Pěnová guma tloušťky 3 mm
0,2 kg

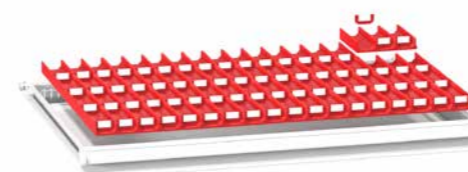

Žlaby

Šířka žlabu mm	Objednací číslo	kg
45	5436PU3	2,6

24 ks 3-dílného žlabu, W x D 153 x 153 mm
72 ks přepážek

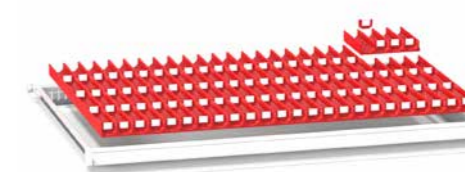

Žlaby

Šířka žlabu mm	Objednací číslo	kg
33	5436PU4	3,1

24 ks 4-dílného žlabu, W x D 153 x 153 mm
96 ks přepážek

Zásuvkové skříně 19 x 36D

Na následujících stránkách najdete nejprodávanější sestavy našich zásuvkových skříní série ZH. Důkladně prosím prostudujte stránky tohoto modelu s předdefinovanými sestavami skříní. V případě, že nenajdete vhodnou zásuvkovou skříň, využijte předností stavebnicového systému nábytku POLAK a vytvořte si sestavu podle Vašich přání a představ sami. Na speciální stránce je Vám k dispozici bohatý výběr korpusů různých výšek, zásuvek, dvířek a dalšího příslušenství. Máte možnost vybavit si prázdný korpus zcela podle Vašich požadavků. Standardní výbava zásuvkové skříně obsahuje mechanismus centrálního zamykání a blokace zásuvek. Jestliže máte v úmyslu vytvořit si zásuvkovou skříň s kolečky, nezapomeňte ji vybavit zásuvkami s pojistkou.

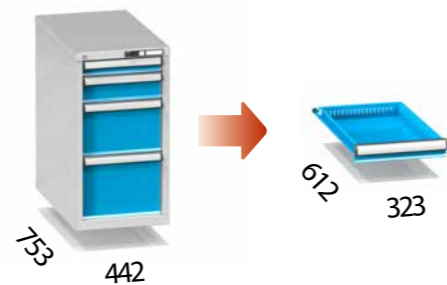

Základní barevné provedení

Barevnost: korpus RAL 7035, zásuvky (dvířka) RAL 5012 je použita v případě, že v objednávce není uvedena požadovaná barevnost.



Standardní konfigurace

Výška 840 mm

dvířka
750 mm

Objednací číslo	Zamykání
ZH84-1	cylindrický zámek

Rozměr 442 x 753 x 840 mm
dvířka, 2x police
📦 35 kg

75 E
125 E
dvířka
550 mm

Objednací číslo	Zamykání
ZH84-2	cylindrický zámek

Rozměr 442 x 753 x 840 mm
2x zásuvka, dvířka, 1x police
📦 48 kg

150 E
300 E
300 E

Objednací číslo	Zamykání
ZH84-3	cylindrický zámek
ZH84-3C	kódový zámek
ZH84-3F	čipový zámek

Rozměr 442 x 753 x 840 mm
3x zásuvka
📦 59 kg

75 E
125 E
250 E
300 E

Objednací číslo	Zamykání
ZH84-4	cylindrický zámek
ZH84-4C	kódový zámek
ZH84-4F	čipový zámek

Rozměr 442 x 753 x 840 mm
4x zásuvka
📦 65 kg

75 E
100 E
125 E
200 E
250 E

Objednací číslo	Zamykání
ZH84-5	cylindrický zámek
ZH84-5C	kódový zámek
ZH84-5F	čipový zámek

Rozměr 442 x 753 x 840 mm
5x zásuvka
📦 72 kg

75 E
75 E
100 E
150 E
150 E
200 E

Objednací číslo	Zamykání
ZH84-6	cylindrický zámek
ZH84-6C	kódový zámek
ZH84-6F	čipový zámek

Rozměr 442 x 753 x 840 mm
6x zásuvka
📦 79 kg

75 E
75 E
100 E
100 E
125 E
125 E
150 E

Objednací číslo	Zamykání
ZH84-7	cylindrický zámek
ZH84-7C	kódový zámek
ZH84-7F	čipový zámek

Rozměr 442 x 753 x 840 mm
7x zásuvka
📦 85 kg

75 E
75 E
75 E
75 E
100 E
100 E
125 E
125 E

Objednací číslo	Zamykání
ZH84-8	cylindrický zámek
ZH84-8C	kódový zámek
ZH84-8F	čipový zámek

Rozměr 442 x 753 x 840 mm
8x zásuvka
📦 92 kg

75 E
75 E
75 E
75 E
75 E
100 E
100 E
100 E

Objednací číslo	Zamykání
ZH84-9	cylindrický zámek
ZH84-9C	kódový zámek
ZH84-9F	čipový zámek

Rozměr 442 x 753 x 840 mm
9x zásuvka
📦 99 kg

Standardní konfigurace

Výška 990 mm

100 E
dvířka
800 mm

Objednací číslo	Zamykání
ZH99-1	cylindrický zámek

Rozměr 442 x 753 x 990 mm
1x zásuvka, dvířka, 2x police
📦 48 kg

75 E
125 E
150 E
dvířka
550 mm

Objednací číslo	Zamykání
ZH99-2	cylindrický zámek

Rozměr 442 x 753 x 990 mm
3x zásuvka, dvířka, 1x police
📦 61 kg

100 E
100 E
100 E
300 E
300 E

Objednací číslo	Zamykání
ZH99-3	cylindrický zámek
ZH99-3C	kódový zámek
ZH99-3F	čipový zámek

Rozměr 442 x 753 x 990 mm
5x zásuvka
📦 79 kg

75 E
100 E
125 E
150 E
150 E
300 E

Objednací číslo	Zamykání
ZH99-4	cylindrický zámek
ZH99-4C	kódový zámek
ZH99-4F	čipový zámek

Rozměr 442 x 753 x 990 mm
6x zásuvka
📦 86 kg

100 E
200 E
300 E
300 E

Objednací číslo	Zamykání
ZH99-5	cylindrický zámek
ZH99-5C	kódový zámek
ZH99-5F	čipový zámek

Rozměr 442 x 753 x 990 mm
4x zásuvka
📦 72 kg

75 E
100 E
100 E
125 E
150 E
150 E
200 E

Objednací číslo	Zamykání
ZH99-6	cylindrický zámek
ZH99-6C	kódový zámek
ZH99-6F	čipový zámek

Rozměr 442 x 753 x 990 mm
7x zásuvka
📦 92 kg

Výška 1215 mm

75 E
75 E
75 E
100 E
dvířka
800 mm

Objednací číslo	Zamykání
ZH120-1	cylindrický zámek

Rozměr 442 x 753 x 1215 mm
4x zásuvka, dvířka, 2x police
📦 76 kg

75 E
100 E
125 E
125 E
150 E
dvířka
550 mm

Objednací číslo	Zamykání
ZH120-2	cylindrický zámek

Rozměr 442 x 753 x 1215 mm
5x zásuvka, dvířka, 1x police
📦 83 kg

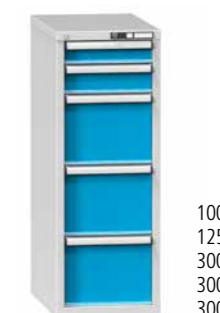
100 E
125 E
300 E
300 E
300 E

Objednací číslo	Zamykání
ZH120-3	cylindrický zámek
ZH120-3C	kódový zámek
ZH120-3F	čipový zámek

Rozměr 442 x 753 x 1215 mm
5x zásuvka
📦 87 kg

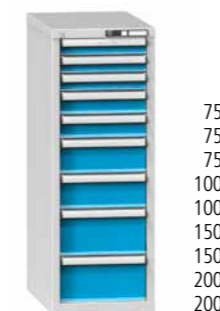
75 E
75 E
75 E
100 E
100 E
125 E
150 E
150 E
200 E
200 E

Objednací číslo	Zamykání
ZH120-4	cylindrický zámek
ZH120-4C	kódový zámek
ZH120-4F	čipový zámek

Rozměr 442 x 753 x 1215 mm
9x zásuvka
📦 114 kg

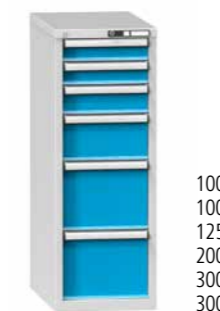
100 E
100 E
125 E
200 E
300 E
300 E

Objednací číslo	Zamykání
ZH120-5	cylindrický zámek
ZH120-5C	kódový zámek
ZH120-5F	čipový zámek

Rozměr 442 x 753 x 1215 mm
6x zásuvka
📦 94 kg

Mobilní kontejnery

75 E
125 E
300 E

Objednací číslo	Zamykání
ZHM59-1	cylindrický zámek

Rozměr 442 x 753 x 810 mm
gumová podložka, 3x zásuvka
2x kolo KP 125 mm
2x kolo KPOB 125 mm
📦 57 kg

75 E
100 E
125 E
200 E

Objednací číslo	Zamykání
ZHM59-2	cylindrický zámek

Rozměr 442 x 753 x 810 mm
gumová podložka, 4x zásuvka
2x kolo KP 125 mm
2x kolo KPOB 125 mm
📦 64 kg

75 E
100 E
125 E
300 E

Objednací číslo	Zamykání
ZHM69-1	cylindrický zámek

Rozměr 442 x 753 x 910 mm
gumová podložka, 4x zásuvka
2x kolo KP 125 mm
2x kolo KPOB 125 mm
📦 68 kg

75 E
100 E
125 E
200 E
250 E

Objednací číslo	Zamykání
ZHM84-1	cylindrický zámek

Rozměr 442 x 753 x 1060 mm
gumová podložka, 5x zásuvka
2x kolo KP 125 mm
2x kolo KPOB 125 mm
📦 81 kg

Korpusy a zásuvky

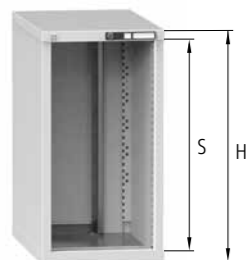

Korpusy skříní 19 x 36D

Objednací číslo cylindrický zámek	Objednací číslo kódový zámek	Objednací číslo čipový zámek	S mm	H mm	kg	kg
ZHK39	ZHK39C	ZHK39F	300	390	250	16
ZHK59	ZHK59C	ZHK59F	500	590	450	20
ZHK69	ZHK69C	ZHK69F	600	690	450	22
ZHK74	ZHK74C	ZHK74F	650	740	700	24
ZHK84	ZHK84C	ZHK84F	750	840	700	26
ZHK99	ZHK99C	ZHK99F	900	990	700	30
ZHK120	ZHK120C	ZHK120F	1125	1215	700	35
ZHK140	ZHK140C	ZHK140F	1325	1415	700	39



V případě objednávky korpusu s kódovým zámekem nebo s čipovým zámekem, lze tento korpus vybavit pouze zásuvkami - korpus nelze kombinovat s dvířky.

Zásuvky 19 x 36D – jednoduchý výsuv

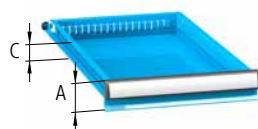

Objednací číslo zás. bez pojistky	Objednací číslo zás. s pojistkou	Výška čela A mm	Výška bočnice C mm	kg	kg
ZHE75	ZHE75P	75	50	70	7,9
ZHE100	ZHE100P	100	75	70	8,4
ZHE125	ZHE125P	125	75	70	8,6
ZHE150	ZHE150P	150	125	70	9,3
ZHE200	ZHE200P	200	175	70	10,1
ZHE250	ZHE250P	250	175	70	10,4
ZHE300	ZHE300P	300	275	70	11,8

Zásuvky 19 x 36D – plnovýsuv

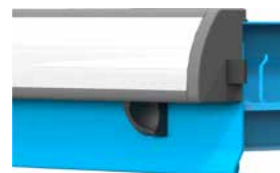

Pojistka zásuvek

Bezpečnostní prvek, který brání samovolnému otevření zásuvky. Standardně je ve výbavě mobilních výrobků.

Objednací číslo zás. bez pojistky	Objednací číslo zás. s pojistkou	Výška čela A mm	Výška bočnice C mm	kg	kg
ZHT75	ZHT75P	75	50	200	12,9
ZHT100	ZHT100P	100	75	200	13,4
ZHT125	ZHT125P	125	75	200	13,6
ZHT150	ZHT150P	150	125	200	14,3
ZHT200	ZHT200P	200	175	200	15,1
ZHT250	ZHT250P	250	175	200	15,4
ZHT300	ZHT300P	300	275	200	16,8

Jak sestavíte vlastní konfiguraci
zásuvkové skříně:

1. Zvolte výšku korpusu zásuvkové skříně.
2. Zvolte počet zásuvek tak, aby se součet výšek čel zásuvek A (případně dvířek) rovnal světlosti otvoru korpusu S.
3. Zvolte barvu korpusu zásuvkové skříně a zásuvek (dvířek).
4. Zvolte příslušenství a doplňky.

Standardní barevné provedení bez příplatku

RAL 7035	RAL 5012	RAL 5010

Barevné provedení s příplatkem 8 %

RAL 5007	RAL 5015	RAL 5018	RAL 6011	RAL 6019	RAL 6024
RAL 7000	RAL 7016	RAL 7040	RAL 1023	RAL 2008	RAL 3000
RAL 9010	RAL 9005	RAL 8011			



Na straně 17 najdete podrobné informace k barevnosti výrobku.

Příslušenství

19 x 36D



Zvýšená hrana

Objednací číslo	W x D mm
ZH1936	442 x 753

Třístranná plechová hrana výška 20 mm volně ložená gumová podložka 3 mm nelze objednat dodatečně
 2,3 kg



Madla

Objednací číslo
MK1

Dodávka obsahuje 1 pár madel nelze objednat dodatečně
 1,8 kg



Dřevěná deska

Objednací číslo	Výška mm
DH1936	442 x 753

Buková deska tloušťky 40 mm je přišroubovaná k víku skříně
 8 kg



Police

Objednací číslo	Výška mm
VP1936	428 x 638

Police plech Zn, nosnost 50 kg díky perforaci stěn skříně je výškově stavitelná
 4x háček pro zavěšení police
 3,2 kg



Dvířka

Objednací číslo	W x D mm
D19-500	500
D19-600	600
D19-650	650
D19-750	750

Technické provedení dveří umožňuje změnu smyslu otevírání z pravého na levé barevnost viz strana 17



Dvířka s prahem

Objednací číslo	W x D mm
DP19-550	500 + 50 práh
DP19-650	600 + 50 práh
DP19-700	650 + 50 práh
DP19-800	750 + 50 práh

Technické provedení dveří umožňuje změnu smyslu otevírání z pravého na levé barevnost viz strana 17



Sokl

Objednací číslo	Výška mm
SO1936	100

2 ks odnímatelných čel
 9,1 kg

Dělicí materiál zásuvek – sady

19 x 36D

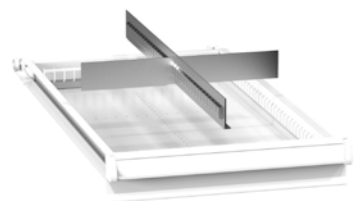

Kovové dělení

Výška čela zás. mm	Objednací číslo	kg
75	193611	0,5
100, 125	193612	0,7
150	193613	1,2
200, 250	193614	1,6
300	193615	2,5

2 ks hladkého dělení
1 ks štěrbinového dělení

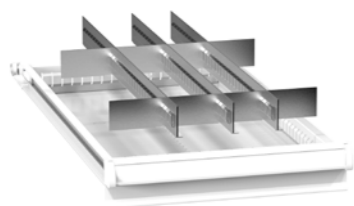

Kovové dělení

Výška čela zás. mm	Objednací číslo	kg
75	193631	1,3
100, 125	193632	2,0
150	193633	3,3
200, 250	193634	4,6
300	193635	7,0

8 ks hladkého dělení
3 ks štěrbinového dělení

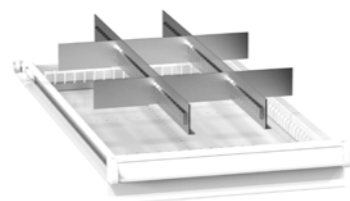

Kovové dělení

Výška čela zás. mm	Objednací číslo	kg
75	193621	0,9
100, 125	193622	1,4
150	193623	2,3
200, 250	193624	3,2
300	193625	4,9

6 ks hladkého dělení
2 ks štěrbinového dělení

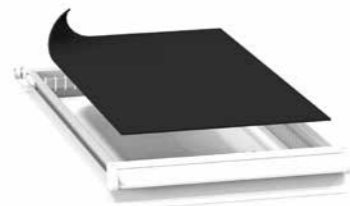

Protiskuzová podložka

Objednací číslo	W x D mm
PG1936	323 x 612

Pěnová guma tloušťky 3 mm
0,1 kg

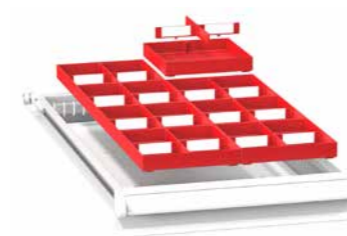

Krabíčky

Min. výška čela zás. mm	Objednací číslo	kg
75	1936PK25	0,7
75	1936PK50	1,2
100	1936PK75	1,6

8 ks krabiček, W x D 153 x 153 mm
8 ks velkých přepážek
16 ks malých přepážek

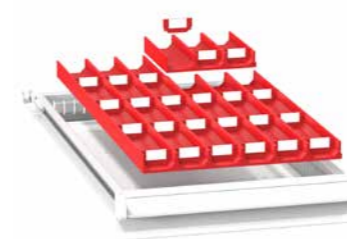

Žlaby

Šířka žlabu mm	Objednací číslo	kg
45	1936PU3	0,9

8 ks 3-dílného žlabu, W x D 153 x 153 mm
24 ks přepážek

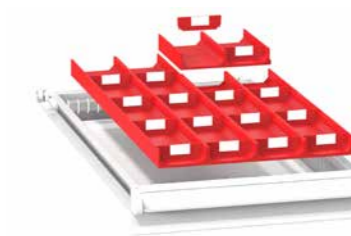

Žlaby

Šířka žlabu mm	Objednací číslo	kg
70	1936PU2	0,8

8 ks 2-dílného žlabu, W x D 153 x 153 mm
16 ks přepážek

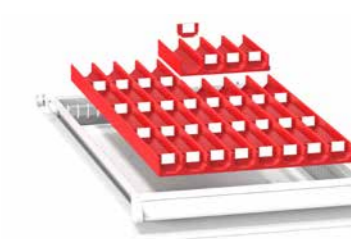

Žlaby

Šířka žlabu mm	Objednací číslo	kg
33	1936PU4	1

8 ks 4-dílného žlabu, W x D 153 x 153 mm
32 ks přepážek

Zásuvkové skříně 45 x 36D

Na následujících stránkách najdete nejprodávější sestavy našich zásuvkových skříní série ZK. Důkladně prosím prostudujte stránky tohoto modelu s předdefinovanými sestavami skříní. V případě, že nenajdete vhodnou zásuvkovou skříň, využijte předností stavebnicového systému nábytku POLAK a vytvořte si sestavu podle Vašich přání představit sami. Na speciální stránce je Vám k dispozici bohatý výběr korpusů různých výšek, zásuvek, dvířek a dalšího příslušenství. Máte možnost vybavit si prázdný korpus zcela podle Vašich požadavků. Standardní výbava zásuvkové skříně obsahuje mechanismus centrálního zamykání a blokace zásuvek. Jestliže máte v úmyslu vytvořit si zásuvkovou skříň s kolečky, nezapomeňte ji vybavit zásuvkami s pojistkou.

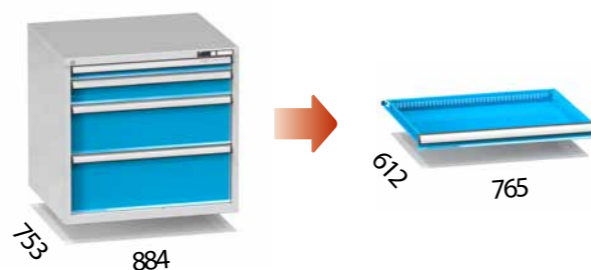

Základní barevné provedení

Barevnost: korpus RAL 7035, zásuvky (dvířka) RAL 5012 je použita v případě, že v objednávce není uvedena požadovaná barevnost.



Standardní konfigurace

Výška 840 mm



Objednací číslo	Zamykání
ZK84-2	cyklindrický zámek

Rozměr 884 x 753 x 840 mm
2x zásuvka, dvířka, 1x police
📦 69 kg



Objednací číslo	Zamykání
ZK84-3	cyklindrický zámek
ZK84-3C	kódový zámek
ZK84-3F	čipový zámek

Rozměr 884 x 753 x 840 mm
3x zásuvka
📦 83 kg



Objednací číslo	Zamykání
ZK84-4	cyklindrický zámek
ZK84-4C	kódový zámek
ZK84-4F	čipový zámek

Rozměr 884 x 753 x 840 mm
4x zásuvka
📦 91 kg



Objednací číslo	Zamykání
ZK84-5	cyklindrický zámek
ZK84-5C	kódový zámek
ZK84-5F	čipový zámek

Rozměr 884 x 753 x 840 mm
5x zásuvka
📦 100 kg



Objednací číslo	Zamykání
ZK84-6	cyklindrický zámek
ZK84-6C	kódový zámek
ZK84-6F	čipový zámek

Rozměr 884 x 753 x 840 mm
6x zásuvka
📦 110 kg

Standardní konfigurace

Výška 990 mm



100 E

dvířka
800 mm

Objednací číslo	Zamykání
ZK99-1	cyklindrický zámek

Rozměr 884 x 753 x 990 mm
1x zásuvka, dvířka, 2x police
📦 67 kg

75 E
125 E
150 Edvířka
550 mm

Objednací číslo	Zamykání
ZK99-2	cyklindrický zámek

Rozměr 884 x 753 x 990 mm
3x zásuvka, dvířka, 1x police
📦 87 kg

100 E
100 E
100 E
300 E
300 E

Objednací číslo	Zamykání
ZK99-3	cyklindrický zámek
ZK99-3C	kódový zámek
ZK99-3F	čipový zámek

Rozměr 884 x 753 x 990 mm
5x zásuvka
📦 110 kg

75 E
100 E
125 E
150 E
150 E
300 E

Objednací číslo	Zamykání
ZK99-4	cyklindrický zámek
ZK99-4C	kódový zámek
ZK99-4F	čipový zámek

Rozměr 884 x 753 x 990 mm
6x zásuvka
📦 118 kg

100 E
200 E
300 E
300 E

Objednací číslo	Zamykání
ZK99-5	cyklindrický zámek
ZK99-5C	kódový zámek
ZK99-5F	čipový zámek

Rozměr 884 x 753 x 990 mm
4x zásuvka
📦 100 kg

75 E
100 E
100 E
125 E
150 E
150 E
200 E

Objednací číslo	Zamykání
ZK99-6	cyklindrický zámek
ZK99-6C	kódový zámek
ZK99-6F	čipový zámek

Rozměr 884 x 753 x 990 mm
7x zásuvka
📦 128 kg

Výška 1215 mm

75 E
75 E
75 E
100 Edvířka
800 mm

Objednací číslo	Zamykání
ZK120-1	cyklindrický zámek

Rozměr 884 x 753 x 1215 mm
4x zásuvka, dvířka, 2x police
📦 107 kg

75 E
100 E
125 E
125 E
150 Edvířka
550 mm

Objednací číslo	Zamykání
ZK120-2	cyklindrický zámek

Rozměr 884 x 753 x 1215 mm
5x zásuvka, dvířka, 1x police
📦 116 kg

100 E
125 E
300 E
300 E
300 E

Objednací číslo	Zamykání
ZK120-3	cyklindrický zámek
ZK120-3C	kódový zámek
ZK120-3F	čipový zámek

Rozměr 884 x 753 x 1215 mm
5x zásuvka
📦 120 kg

75 E
75 E
75 E
100 E
100 E
150 E
150 E
200 E
200 E

Objednací číslo	Zamykání
ZK120-4	cyklindrický zámek
ZK120-4C	kódový zámek
ZK120-4F	čipový zámek

Rozměr 884 x 753 x 1215 mm
9x zásuvka
📦 158 kg

100 E
100 E
125 E
200 E
300 E
300 E

Objednací číslo	Zamykání
ZK120-5	cyklindrický zámek
ZK120-5C	kódový zámek
ZK120-5F	čipový zámek

Rozměr 884 x 753 x 1215 mm
6x zásuvka
📦 130 kg

Mobilní kontejnery

100 E
100 E
100 E

Objednací číslo	Zamykání
ZKM39-1	cyklindrický zámek

Rozměr 884 x 753 x 855 mm
gumová podložka, 3x zásuvka
2x kolo KP 160 mm
2x kolo KPOB 160 mm
📦 75 kg

75 E
125 E
300 E

Objednací číslo	Zamykání
ZKM59-1	cyklindrický zámek

Rozměr 884 x 753 x 855 mm
gumová podložka, 3x zásuvka
2x kolo KP 160 mm
2x kolo KPOB 160 mm
📦 78 kg

75 E
100 E
125 E
200 E
250 E

Objednací číslo	Zamykání
ZKM84-1	cyklindrický zámek

Rozměr 884 x 753 x 1105 mm
gumová podložka, 5x zásuvka
2x kolo KP 160 mm
2x kolo KPOB 160 mm
📦 109 kg

Korpusy a zásuvky

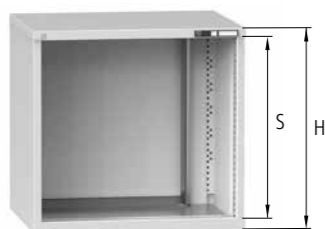

Korpusy skříní 45 x 36D

Objednací číslo cylindrický zámek	Objednací číslo kódový zámek	Objednací číslo čipový zámek	S mm	H mm	kg	kg
ZKK39	ZKK39C	ZKK39F	300	390	250	22
ZKK59	ZKK59C	ZKK59F	500	590	450	28
ZKK69	ZKK69C	ZKK69F	600	690	450	30
ZKK74	ZKK74C	ZKK74F	650	740	700	32
ZKK84	ZKK84C	ZKK84F	750	840	700	35
ZKK99	ZKK99C	ZKK99F	900	990	700	39
ZKK120	ZKK120C	ZKK120F	1125	1215	700	45
ZKK140	ZKK140C	ZKK140F	1325	1415	700	49



V případě objednávky korpusu s kódovým zámekem nebo s čipovým zámekem, lze tento korpus vybavit pouze zásuvkami - korpus nelze kombinovat s dvířky.

Zásuvky skříní 45 x 36D – jednoduchý výsuv



Objednací číslo zás. bez pojistky	Objednací číslo zás. s pojistkou	Výška čela A mm	Výška bočnice C mm	kg	kg
ZKE75	ZKE75P	75	50	70	11,2
ZKE100	ZKE100P	100	75	70	11,9
ZKE125	ZKE125P	125	75	70	12,2
ZKE150	ZKE150P	150	125	70	13,3
ZKE200	ZKE200P	200	175	70	14,6
ZKE250	ZKE250P	250	175	70	15,3
ZKE300	ZKE300P	300	275	70	17,3

Zásuvky skříní 45 x 36D – plnovýsuv

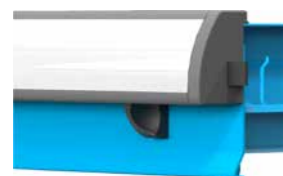

Pojistka zásuvek

Bezpečnostní prvek, který brání samovolnému otevření zásuvky. Standardně je ve výbavě mobilních výrobků.

Objednací číslo zás. bez pojistky	Objednací číslo zás. s pojistkou	Výška čela A mm	Výška bočnice C mm	kg	kg
ZKT75	ZKT75P	75	50	200	16,2
ZKT100	ZKT100P	100	75	200	16,9
ZKT125	ZKT125P	125	75	200	17,2
ZKT150	ZKT150P	150	125	200	18,3
ZKT200	ZKT200P	200	175	200	19,6
ZKT250	ZKT250P	250	175	200	20,3
ZKT300	ZKT300P	300	275	200	22,3

Jak sestavíte vlastní konfiguraci
zásuvkové skříně:

1. Zvolte výšku korpusu zásuvkové skříně.
2. Zvolte počet zásuvek tak, aby se součet výšek čel zásuvek A (případně dvířek) rovnal světlosti otvoru korpusu S.
3. Zvolte barvu korpusu zásuvkové skříně a zásuvek (dvířek).
4. Zvolte příslušenství a doplňky.

Standardní barevné provedení bez příplatku

RAL 7035	RAL 5012	RAL 5010

Barevné provedení s příplatkem 8 %

RAL 5007	RAL 5015	RAL 5018	RAL 6011	RAL 6019	RAL 6024
RAL 7000	RAL 7016	RAL 7040	RAL 1023	RAL 2008	RAL 3000
RAL 9010	RAL 9005	RAL 8011			



Na straně 17 najdete podrobné informace k barevnosti výrobku.

Příslušenství

45 x 36D



Zvýšená hrana

Objednací číslo	W x D mm
ZH4536	884 x 753

Třístranná plechová hrana výška 20 mm volně ložená gumová podložka 3 mm nelze objednat dodatečně
📦 3,8 kg



Madla

Objednací číslo
MK1

Dodávka obsahuje 1 pár madel nelze objednat dodatečně
📦 1,8 kg



Dřevěná deska

Objednací číslo	W x D mm
DH4536	884 x 753

Buková deska tloušťky 40 mm je přišroubovaná k viku skříně
📦 16 kg



Police

Objednací číslo	W x D mm
VP4536	870 x 638

Police plech Zn, nosnost 50 kg díky perforaci stěn skříně je výškově stavitelná
4x háček pro zavěšení police
📦 5,7 kg



Dvířka

Objednací číslo	Výška mm
D45-500	500
D45-600	600
D45-650	650
D45-750	750

Technické provedení dveří umožňuje změnu smyslu otevírání z pravého na levé barevnost viz strana 17



Dvířka s prahem

Objednací číslo	Výška mm
DP45-550	500 + 50 práh
DP45-650	600 + 50 práh
DP45-700	650 + 50 práh
DP45-800	750 + 50 práh

Technické provedení dveří umožňuje změnu smyslu otevírání z pravého na levé barevnost viz strana 17



Sokl

Objednací číslo	Výška mm
SO4536	100

2 ks odnímatelných čel
📦 18,6 kg

Dělicí materiál zásuvek – sady

45 x 36D

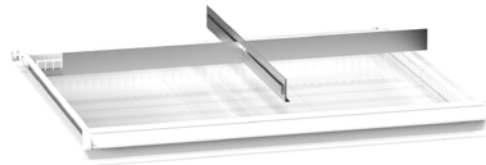

Kovové dělení

Výška čela zás. mm	Objednáací číslo	kg
75	453611	0,6
100, 125	453612	0,8
150	453613	1,4
200, 250	453614	2,0
300	453615	3,0

2 ks hladkého dělení
1 ks štěrbinového dělení

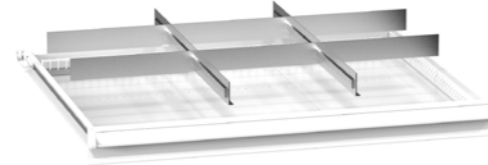

Kovové dělení

Výška čela zás. mm	Objednáací číslo	kg
75	453621	1,1
100, 125	453622	1,7
150	453623	2,8
200, 250	453624	3,9
300	453625	5,9

6 ks hladkého dělení
2 ks štěrbinového dělení

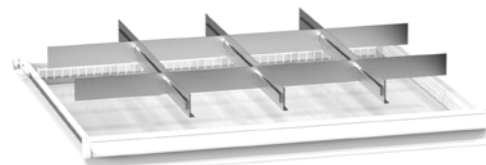

Kovové dělení

Výška čela zás. mm	Objednáací číslo	kg
75	453631	1,5
100, 125	453632	2,3
150	453633	3,8
200, 250	453634	5,3
300	453635	8,0

8 ks hladkého dělení
3 ks štěrbinového dělení



Protiskluzová podložka

Objednáací číslo	W x D mm
PG4536	765 x 612

Pěnová guma tloušťky 3 mm
kg 0,1 kg

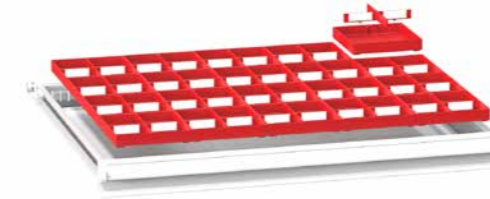

Krabíčky

Min. výška čela zás. mm	Objednáací číslo	kg
75	4536PK25	1,9
75	4536PK50	3,0
100	4536PK75	4,0

20 ks krabiček, W x D 153 x 153 mm
20 ks velkých přepážek
40 ks malých přepážek

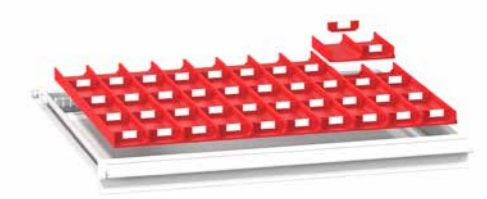

Žlaby

Šířka žlabu mm	Objednáací číslo	kg
70	4536PU2	2,0

20 ks 2-dílného žlabu, W x D 153 x 153 mm
40 ks přepážek

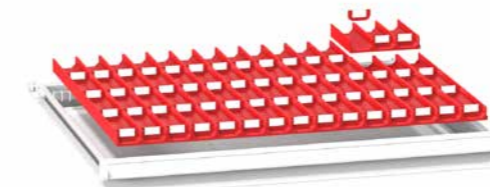

Žlaby

Šířka žlabu mm	Objednáací číslo	kg
45	4536PU3	2,2

20 ks 3-dílného žlabu, W x D 153 x 153 mm
60 ks přepážek

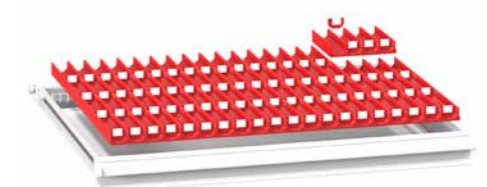

Žlaby

Šířka žlabu mm	Objednáací číslo	kg
33	4536PU4	2,6

20 ks 4-dílného žlabu, W x D 153 x 153 mm
80 ks přepážek

Zásuvkové skříně 19 x 27D

Na následujících stránkách najdete nejprodávanější sestavy našich zásuvkových skříní série ZL. Důkladně prosím prostudujte stránky tohoto modelu s předdefinovanými sestavami skříní. V případě, že nenajdete vhodnou zásuvkovou skříň, využijte předností stavebnicového systému nábytku POLAK a vytvořte si sestavu podle Vašich přání představit sami. Na speciální stránce je Vám k dispozici bohatý výběr korpusů různých výšek, zásuvek, dvířek a dalšího příslušenství. Máte možnost vybavit si prázdný korpus zcela podle Vašich požadavků. Standardní výbava zásuvkové skříně obsahuje mechanismus centrálního zamykání a blokace zásuvek. Jestliže máte v úmyslu vytvořit si zásuvkovou skříň s kolečky, nezapomeňte ji vybavit zásuvkami s pojistkou.

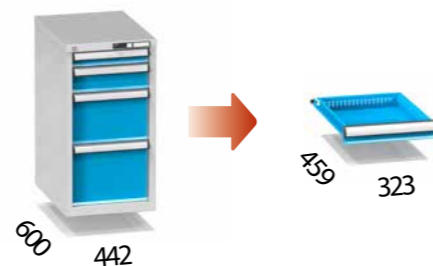

Základní barevné provedení

Barevnost: korpus RAL 7035, zásuvky (dvířka) RAL 5012 je použita v případě, že v objednávce není uvedena požadovaná barevnost.



Standardní konfigurace

Výška 840 mm



dvířka
750 mm

Objednací číslo	Zamykání
ZL84-1	cylindrický zámek

Rozměr 442 x 600 x 840 mm
dvířka, 2x police
32 kg



75 E
125 E
dvířka
550 mm

Objednací číslo	Zamykání
ZL84-2	cylindrický zámek

Rozměr 442 x 600 x 840 mm
2x zásuvka, dvířka, 1x police
47 kg



150 E
300 E
300 E

Objednací číslo	Zamykání
ZL84-3	cylindrický zámek
ZL84-3C	kódový zámek
ZL84-3F	čipový zámek

Rozměr 442 x 600 x 840 mm
3x zásuvka
51 kg



75 E
125 E
250 E
300 E

Objednací číslo	Zamykání
ZL84-4	cylindrický zámek
ZL84-4C	kódový zámek
ZL84-4F	čipový zámek

Rozměr 442 x 600 x 840 mm
4x zásuvka
56 kg



75 E
75 E
100 E
100 E
125 E
125 E
150 E

Objednací číslo	Zamykání
ZL84-5	cylindrický zámek
ZL84-5C	kódový zámek
ZL84-5F	čipový zámek

Rozměr 442 x 600 x 840 mm
7x zásuvka
72 kg



75 E
100 E
125 E
200 E
250 E

Objednací číslo	Zamykání
ZL84-6	cylindrický zámek
ZL84-6C	kódový zámek
ZL84-6F	čipový zámek

Rozměr 442 x 600 x 840 mm
5x zásuvka
61 kg



75 E
75 E
100 E
150 E
150 E
200 E

Objednací číslo	Zamykání
ZL84-7	cylindrický zámek
ZL84-7C	kódový zámek
ZL84-7F	čipový zámek

Rozměr 442 x 600 x 840 mm
6x zásuvka
67 kg



75 E
75 E
75 E
75 E
100 E
100 E
125 E
125 E

Objednací číslo	Zamykání
ZL84-8	cylindrický zámek
ZL84-8C	kódový zámek
ZL84-8F	čipový zámek

Rozměr 442 x 600 x 840 mm
8x zásuvka
78 kg

Standardní konfigurace

Výška 990 mm

100 E
dvířka
800 mm

Objednací číslo	Zamykání
ZL99-1	cyklindrický zámek

Rozměr 442 x 600 x 990 mm
1x zásuvka, dvířka, 2x police
📦 43 kg

75 E
125 E
150 E
dvířka
550 mm

Objednací číslo	Zamykání
ZL99-2	cyklindrický zámek

Rozměr 442 x 600 x 990 mm
3x zásuvka, dvířka, 1x police
📦 54 kg

100 E
100 E
100 E
300 E
300 E

Objednací číslo	Zamykání
ZL99-3	cyklindrický zámek
ZL99-3C	kódový zámek
ZL99-3F	čipový zámek

Rozměr 442 x 600 x 990 mm
5x zásuvka
📦 68 kg

75 E
100 E
125 E
150 E
150 E
300 E

Objednací číslo	Zamykání
ZL99-4	cyklindrický zámek
ZL99-4C	kódový zámek
ZL99-4F	čipový zámek

Rozměr 442 x 600 x 990 mm
6x zásuvka
📦 73 kg

75 E
75 E
75 E
100 E
100 E
125 E
150 E
150 E
200 E

Objednací číslo	Zamykání
ZL99-5	cyklindrický zámek
ZL99-5C	kódový zámek
ZL99-5F	čipový zámek

Rozměr 442 x 600 x 990 mm
8x zásuvka
📦 84 kg

75 E
100 E
100 E
125 E
150 E
150 E
200 E

Objednací číslo	Zamykání
ZL99-6	cyklindrický zámek
ZL99-6C	kódový zámek
ZL99-6F	čipový zámek

Rozměr 442 x 600 x 990 mm
7x zásuvka
📦 79 kg

Výška 1215 mm

75 E
75 E
75 E
100 E
dvířka
800 mm

Objednací číslo	Zamykání
ZL120-1	cyklindrický zámek

Rozměr 442 x 600 x 1215 mm
4x zásuvka, dvířka, 2x police
📦 67 kg

75 E
100 E
125 E
125 E
150 E
dvířka
550 mm

Objednací číslo	Zamykání
ZL120-2	cyklindrický zámek

Rozměr 442 x 600 x 1215 mm
5x zásuvka, dvířka, 1x police
📦 72 kg

100 E
125 E
300 E
300 E
300 E

Objednací číslo	Zamykání
ZL120-3	cyklindrický zámek
ZL120-3C	kódový zámek
ZL120-3F	čipový zámek

Rozměr 442 x 600 x 1215 mm
5x zásuvka
📦 75 kg

75 E
75 E
75 E
100 E
100 E
100 E
150 E
150 E
200 E
200 E

Objednací číslo	Zamykání
ZL120-4	cyklindrický zámek
ZL120-4C	kódový zámek
ZL120-4F	čipový zámek

Rozměr 442 x 600 x 1215 mm
9x zásuvka
📦 97 kg

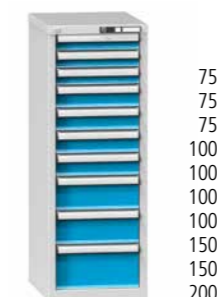
75 E
75 E
75 E
100 E
100 E
100 E
100 E
150 E
150 E
200 E

Objednací číslo	Zamykání
ZL120-5	cyklindrický zámek
ZL120-5C	kódový zámek
ZL120-5F	čipový zámek

Rozměr 442 x 600 x 1215 mm
10x zásuvka
📦 102 kg

100 E
100 E
125 E
200 E
300 E
300 E

Objednací číslo	Zamykání
ZL120-6	cyklindrický zámek
ZL120-6C	kódový zámek
ZL120-6F	čipový zámek

Rozměr 442 x 600 x 1215 mm
6x zásuvka
📦 81 kg

Mobilní kontejnery



Objednací číslo ZLMP-1
Rozměr 442 x 600 x 785 mm
gumová podložka, 1x police
2x kolo KP 100 mm
2x kolo KPOB 100 mm
📦 23 kg

100 E
100 E
100 E

Objednací číslo ZLM39-1
Zamykání cyklindrický zámek
Rozměr 442 x 600 x 785 mm
gumová podložka, 3x zásuvka
2x kolo KP 100 mm
2x kolo KPOB 100 mm
📦 45 kg

75 E
125 E
300 E

Objednací číslo ZLM59-1
Zamykání cyklindrický zámek
Rozměr 442 x 600 x 785 mm
gumová podložka, 3x zásuvka
2x kolo KP 100 mm
2x kolo KPOB 100 mm
📦 51 kg

75 E
75 E
100 E
250 E

Objednací číslo ZLM59-2
Zamykání cyklindrický zámek
Rozměr 442 x 600 x 785 mm
gumová podložka, 4x zásuvka
2x kolo KP 100 mm
2x kolo KPOB 100 mm
📦 56 kg

Korpusy a zásuvky

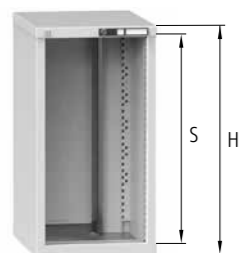

Korpusy skříní 19 x 27D

Objednací číslo cylindrický zámek	Objednací číslo kódový zámek	Objednací číslo čipový zámek	S mm	H mm	kg	kg
ZLK39	ZLK39C	ZLK39F	300	390	250	14
ZLK59	ZLK59C	ZLK59F	500	590	450	18
ZLK69	ZLK69C	ZLK69F	600	690	450	20
ZLK74	ZLK74C	ZLK74F	650	740	700	22
ZLK84	ZLK84C	ZLK84F	750	840	700	24
ZLK99	ZLK99C	ZLK99F	900	990	700	27
ZLK120	ZLK120C	ZLK120F	1125	1215	700	32
ZLK140	ZLK140C	ZLK140F	1325	1415	700	35



V případě objednávky korpusu s kódovým zámekem nebo s čipovým zámekem, lze tento korpus vybavit pouze zásuvkami - korpus nelze kombinovat s dvířky.

Zásuvky 19 x 27D – jednoduchý výsuv

Objednací číslo zás. bez pojistky	Objednací číslo zás. s pojistkou	Výška čela A mm	Výška bočnice C mm	kg	kg
ZLE75	ZLE75P	75	50	70	6,5
ZLE100	ZLE100P	100	75	70	6,9
ZLE125	ZLE125P	125	75	70	7,1
ZLE150	ZLE150P	150	125	70	7,7
ZLE200	ZLE200P	200	175	70	8,4
ZLE250	ZLE250P	250	175	70	8,7
ZLE300	ZLE300P	300	275	70	9,9

Zásuvky 19 x 27D – plnovýsuv

Objednací číslo zás. bez pojistky	Objednací číslo zás. s pojistkou	Výška čela A mm	Výška bočnice C mm	kg	kg
ZLT75	ZLT75P	75	50	200	10,5
ZLT100	ZLT100P	100	75	200	10,9
ZLT125	ZLT125P	125	75	200	11,1
ZLT150	ZLT150P	150	125	200	11,7
ZLT200	ZLT200P	200	175	200	12,4
ZLT250	ZLT250P	250	175	200	12,7
ZLT300	ZLT300P	300	275	200	13,9

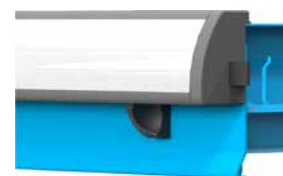
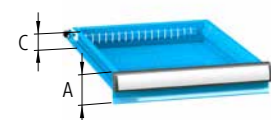

Pojistka zásuvek

Bezpečnostní prvek, který brání samovolnému otevření zásuvky. Standardně je ve výbavě mobilních výrobků.

Jak sestavíte vlastní konfiguraci
zásuvkové skříně:

1. Zvolte výšku korpusu zásuvkové skříně.
2. Zvolte počet zásuvek tak, aby se součet výšek čel zásuvek A (případně dvířek) rovnal světlosti otvoru korpusu S.
3. Zvolte barvu korpusu zásuvkové skříně a zásuvek (dvířek).
4. Zvolte příslušenství a doplňky.

Standardní barevné provedení bez příplatku

RAL 7035	RAL 5012	RAL 5010

Barevné provedení s příplatkem 8 %

RAL 5007	RAL 5015	RAL 5018	RAL 6011	RAL 6019	RAL 6024
RAL 7000	RAL 7016	RAL 7040	RAL 1023	RAL 2008	RAL 3000
RAL 9010	RAL 9005	RAL 8011			



Na straně 17 najdete podrobné informace k barevnosti výrobku.

Příslušenství

19 x 27D



Zvýšená hrana

Objednací číslo	W x D mm
ZH1927	442 x 600

Třístranná plechová hrana výška 20 mm
volně ložená gumová podložka 3 mm
nelze objednat dodatečně
1,8 kg



Madla

Objednací číslo
MK1

Dodávka obsahuje 1 pár madel
nelze objednat dodatečně
1,8 kg



Dřevěná deska

Objednací číslo	W x D mm
DH1927	442 x 600

Buková deska tloušťky 40 mm
je přišroubovaná k víku skříně
6,4 kg



Police

Objednací číslo	W x D mm
VP1927	428 x 485

Police plech Zn, nosnost 50 kg
díky perforaci stěn skříně je výškově
stavitelná
4x háček pro zavěšení police
2,5 kg



Dvířka

Objednací číslo	Výška mm
D19-500	500
D19-600	600
D19-650	650
D19-750	750

Technické provedení dveří umožňuje
změnu smyslu otevírání z pravého na levé
barevnost viz strana 17



Dvířka s prahem

Objednací číslo	Výška mm
DP19-550	500 + 50 práh
DP19-650	600 + 50 práh
DP19-700	650 + 50 práh
DP19-800	750 + 50 práh

Technické provedení dveří umožňuje
změnu smyslu otevírání z pravého na levé
barevnost viz strana 17



Sokl

Objednací číslo	Výška mm
SO1927	100

2 ks odnímatelných čel
7,8 kg

Dělicí materiál zásuvek – sady

19 x 27D

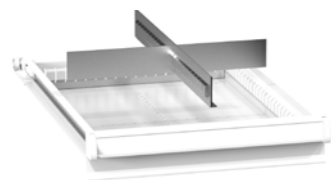

Kovové dělení

Výška čela zás. mm	Objednací číslo	kg
75	192711	0,4
100, 125	192712	0,6
150	192713	0,9
200, 250	192714	1,2
300	192715	2,0

2 ks hladkého dělení
1 ks štěrbinového dělení

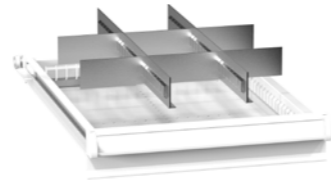

Kovové dělení

Výška čela zás. mm	Objednací číslo	kg
75	192721	0,7
100, 125	192722	1,2
150	192723	1,7
200, 250	192724	2,5
300	192725	3,9

6 ks hladkého dělení
2 ks štěrbinového dělení

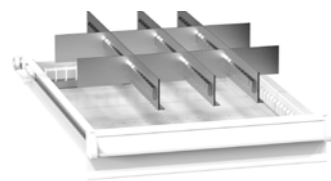

Kovové dělení

Výška čela zás. mm	Objednací číslo	kg
75	192731	1,1
100, 125	192732	1,7
150	192733	2,4
200, 250	192734	3,5
300	192735	5,5

8 ks hladkého dělení
3 ks štěrbinového dělení

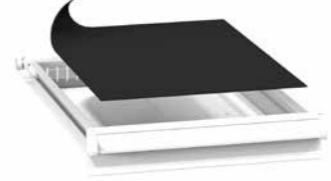

Protiskluzová podložka

Objednací číslo	W x D mm
PG1927	323 x 459

Pěnová guma tloušťky 3 mm
kg 0,1 kg

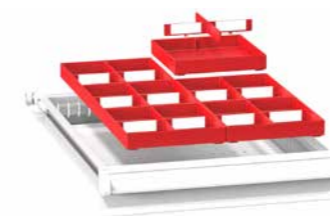

Krabíčky

Min. výška čela zás. mm	Objednací číslo	kg
75	1927PK25	0,6
75	1927PK50	0,9
100	1927PK75	1,2

6 ks krabiček, W x D 153 x 153 mm
6 ks velkých přepážek
12 ks malých přepážek

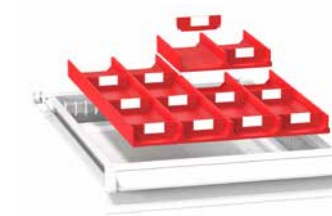

Žlaby

Šířka žlabu mm	Objednací číslo	kg
70	1927PU2	0,6

6 ks 2-dílného žlabu, W x D 153 x 153 mm
12 ks přepážek

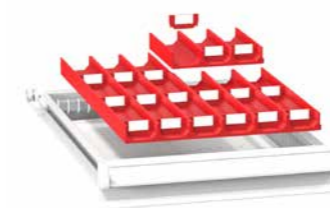

Žlaby

Šířka žlabu mm	Objednací číslo	kg
45	1927PU3	0,7

6 ks 3-dílného žlabu, W x D 153 x 153 mm
18 ks přepážek

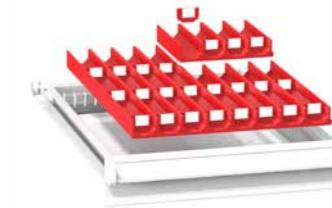

Žlaby

Šířka žlabu mm	Objednací číslo	kg
33	1927PU4	0,8

6 ks 4-dílného žlabu, W x D 153 x 153 mm
24 ks přepážek

Zásuvkové skříně 27 x 19D

Na následujících stránkách najdete nejprodávanější sestavy našich zásuvkových skříní série ZN. Důkladně prosím prostudujte stránky tohoto modelu s předdefinovanými sestavami skříní. V případě, že nenajdete vhodnou zásuvkovou skříň, využijte předností stavebnicového systému nábytku POLAK a vytvořte si sestavu podle Vašich přání a představ sami. Na speciální stránce je Vám k dispozici bohatý výběr korpusů různých výšek, zásuvek, dvířek a dalšího příslušenství. Máte možnost vybavit si prázdný korpus zcela podle Vašich požadavků. Standardní výbava zásuvkové skříně obsahuje mechanismus centrálního zamykání a blokáce zásuvek.

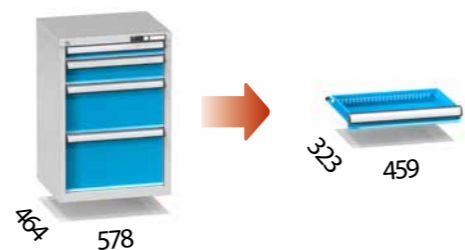

Vzhledem k úzkému půdorysu skříní ZN nedoporučujeme z důvodu bezpečnosti osazovat skříně kolečky (převrácení skříně dopředu při otevřené zásuvce).



Základní barevné provedení

Barevnost: korpus RAL 7035, zásuvky (dvířka) RAL 5012 je použita v případě, že v objednávce není uvedena požadovaná barevnost.



Standardní konfigurace

Výška 840 mm



dvířka
750 mm

Objednací číslo	Zamykání
ZN84-1	cylindrický zámek

Rozměr 578 x 464 x 840 mm
dvířka, 2x police
📦 32 kg



75 E
125 E
dvířka
550 mm

Objednací číslo	Zamykání
ZN84-2	cylindrický zámek

Rozměr 578 x 464 x 840 mm
2x zásuvka, dvířka, 1x police
📦 41 kg



150 E
300 E
300 E

Objednací číslo	Zamykání
ZN84-3	cylindrický zámek
ZN84-3C	kódový zámek
ZN84-3F	čipový zámek

Rozměr 578 x 464 x 840 mm
3x zásuvka
📦 50 kg



75 E
125 E
250 E
300 E

Objednací číslo	Zamykání
ZN84-4	cylindrický zámek
ZN84-4C	kódový zámek
ZN84-4F	čipový zámek

Rozměr 578 x 464 x 840 mm
4x zásuvka
📦 54 kg



75 E
75 E
100 E
100 E
125 E
125 E
150 E

Objednací číslo	Zamykání
ZN84-5	cylindrický zámek
ZN84-5C	kódový zámek
ZN84-5F	čipový zámek

Rozměr 578 x 464 x 840 mm
7x zásuvka
📦 68 kg



75 E
100 E
125 E
200 E
250 E

Objednací číslo	Zamykání
ZN84-6	cylindrický zámek
ZN84-6C	kódový zámek
ZN84-6F	čipový zámek

Rozměr 578 x 464 x 840 mm
5x zásuvka
📦 59 kg



75 E
75 E
100 E
150 E
150 E
200 E

Objednací číslo	Zamykání
ZN84-7	cylindrický zámek
ZN84-7C	kódový zámek
ZN84-7F	čipový zámek

Rozměr 578 x 464 x 840 mm
6x zásuvka
📦 64 kg



75 E
75 E
75 E
75 E
100 E
100 E
125 E
125 E

Objednací číslo	Zamykání
ZN84-8	cylindrický zámek
ZN84-8C	kódový zámek
ZN84-8F	čipový zámek

Rozměr 578 x 464 x 840 mm
8x zásuvka
📦 73 kg

Standardní konfigurace

Výška 990 mm

100 E
dvířka
800 mm

Objednací číslo	Zamykání
ZN99-1	cylindrický zámek

Rozměr 578 x 464 x 990 mm
1x zásuvka, dvířka, 2x police
📦 43 kg75 E
125 E
150 E
dvířka
550 mm

Objednací číslo	Zamykání
ZN99-2	cylindrický zámek

Rozměr 578 x 464 x 990 mm
3x zásuvka, dvířka, 1x police
📦 52 kg100 E
100 E
100 E
300 E
300 E

Objednací číslo	Zamykání
ZN99-3	cylindrický zámek
ZN99-3C	kódový zámek
ZN99-3F	čipový zámek

Rozměr 578 x 464 x 990 mm
5x zásuvka
📦 65 kg75 E
100 E
125 E
150 E
150 E
300 E

Objednací číslo	Zamykání
ZN99-4	cylindrický zámek
ZN99-4C	kódový zámek
ZN99-4F	čipový zámek

Rozměr 578 x 464 x 990 mm
6x zásuvka
📦 70 kg75 E
75 E
75 E
100 E
100 E
100 E
125 E
150 E
200 E

Objednací číslo	Zamykání
ZN99-5	cylindrický zámek
ZN99-5C	kódový zámek
ZN99-5F	čipový zámek

Rozměr 578 x 464 x 990 mm
8x zásuvka
📦 80 kg75 E
100 E
100 E
125 E
150 E
150 E
200 E

Objednací číslo	Zamykání
ZN99-6	cylindrický zámek
ZN99-6C	kódový zámek
ZN99-6F	čipový zámek

Rozměr 578 x 464 x 990 mm
7x zásuvka
📦 75 kg

Výška 1215 mm

75 E
75 E
75 E
75 E
100 E
dvířka
800 mm

Objednací číslo	Zamykání
ZN120-1	cylindrický zámek

Rozměr 578 x 464 x 1215 mm
4x zásuvka, dvířka, 2x police
📦 65 kg75 E
100 E
125 E
125 E
150 E
dvířka
550 mm

Objednací číslo	Zamykání
ZN120-2	cylindrický zámek

Rozměr 578 x 464 x 1215 mm
5x zásuvka, dvířka, 1x police
📦 69 kg100 E
125 E
300 E
300 E
300 E

Objednací číslo	Zamykání
ZN120-3	cylindrický zámek
ZN120-3C	kódový zámek
ZN120-3F	čipový zámek

Rozměr 578 x 464 x 1215 mm
5x zásuvka
📦 73 kg75 E
75 E
75 E
100 E
100 E
150 E
150 E
200 E
200 E

Objednací číslo	Zamykání
ZN120-4	cylindrický zámek
ZN120-4C	kódový zámek
ZN120-4F	čipový zámek

Rozměr 578 x 464 x 1215 mm
9x zásuvka
📦 92 kg75 E
75 E
75 E
100 E
100 E
100 E
100 E
100 E
150 E
150 E
200 E

Objednací číslo	Zamykání
ZN120-5	cylindrický zámek
ZN120-5C	kódový zámek
ZN120-5F	čipový zámek

Rozměr 578 x 464 x 1215 mm
10x zásuvka
📦 97 kg100 E
100 E
125 E
200 E
300 E
300 E

Objednací číslo	Zamykání
ZN120-6	cylindrický zámek
ZN120-6C	kódový zámek
ZN120-6F	čipový zámek

Rozměr 578 x 464 x 1215 mm
6x zásuvka
📦 78 kg



Korpusy a zásuvky

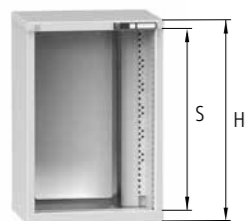

Korpusy skříní 27 x 19D

Objednací číslo cylindrický zámek	Objednací číslo kódový zámek	Objednací číslo čipový zámek	S mm	H mm	kg	kg
ZNK39	ZNK39C	ZNK39F	300	390	250	14
ZNK59	ZNK59C	ZNK59F	500	590	450	18
ZNK69	ZNK69C	ZNK69F	600	690	450	20
ZNK74	ZNK74C	ZNK74F	650	740	700	21
ZNK84	ZNK84C	ZNK84F	750	840	700	23
ZNK99	ZNK99C	ZNK99F	900	990	700	27
ZNK120	ZNK120C	ZNK120F	1125	1215	700	31
ZNK140	ZNK140C	ZNK140F	1325	1415	700	34



V případě objednávky korpusu s kódovým zámekem nebo s čipovým zámekem, lze tento korpus vybavit pouze zásuvkami - korpus nelze kombinovat s dvířky.



Zásuvky 27 x 19D – jednoduchý výsuv

Objednací číslo zás. bez pojistky	Objednací číslo zás. s pojistkou	Výška čela A mm	Výška bočnice C mm	kg	kg
ZNE75	ZNE75P	75	50	70	6,0
ZNE100	ZNE100P	100	75	70	6,4
ZNE125	ZNE125P	125	75	70	6,6
ZNE150	ZNE150P	150	125	70	7,2
ZNE200	ZNE200P	200	175	70	8,1
ZNE250	ZNE250P	250	175	70	8,4
ZNE300	ZNE300P	300	275	70	9,7

Zásuvky 27 x 19D – plnovýsuv

Objednací číslo zás. bez pojistky	Objednací číslo zás. s pojistkou	Výška čela A mm	Výška bočnice C mm	kg	kg
ZNT75	ZNT75P	75	50	200	9,0
ZNT100	ZNT100P	100	75	200	9,4
ZNT125	ZNT125P	125	75	200	9,6
ZNT150	ZNT150P	150	125	200	10,2
ZNT200	ZNT200P	200	175	200	11,1
ZNT250	ZNT250P	250	175	200	11,4
ZNT300	ZNT300P	300	275	200	12,7

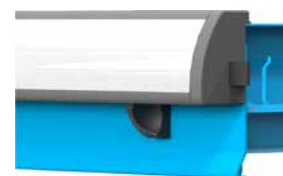

Pojistka zásuvek

Bezpečnostní prvek, který brání samovolnému otevření zásuvky. Standardně je ve výbavě mobilních výrobků.

Jak sestavíte vlastní konfiguraci
zásuvkové skříně:

1. Zvolte výšku korpusu zásuvkové skříně.
2. Zvolte počet zásuvek tak, aby se součet výšek čel zásuvek A (případně dvířek) rovnal světlosti otvoru korpusu S.
3. Zvolte barvu korpusu zásuvkové skříně a zásuvek (dvířek).
4. Zvolte příslušenství a doplňky.

Standardní barevné provedení bez příplatku



Barevné provedení s příplatkem 8 %

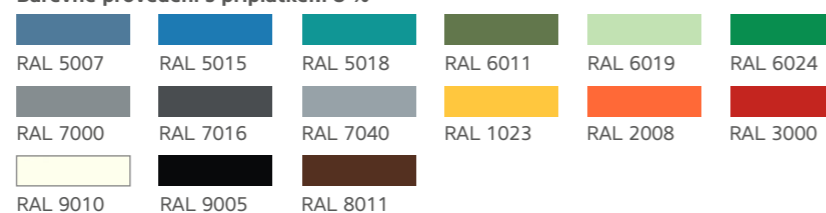

Na straně 17 najdete podrobné informace k barevnosti výrobku.

Příslušenství

27 x 19D



Zvýšená hrana

Objednací číslo	W x D mm
ZH2719	578 x 464

Třístranná plechová hrana výška 20 mm volně ložená gumová podložka 3 mm nelze objednat dodatečně
1,7 kg



Dřevěná deska

Objednací číslo	W x D mm
DH2719	578 x 464

Buková deska tloušťky 40 mm je přišroubovaná k víku skříně
6,2 kg



Dvířka

Objednací číslo	Výška mm
D27-500	500
D27-600	600
D27-650	650
D27-750	750

Technické provedení dveří umožňuje změnu smyslu otevírání z pravého na levé barevnost viz strana 17



Dvířka s prahem

Objednací číslo	Výška mm
DP27-550	500 + 50 práh
DP27-650	600 + 50 práh
DP27-700	650 + 50 práh
DP27-800	750 + 50 práh

Technické provedení dveří umožňuje změnu smyslu otevírání z pravého na levé barevnost viz strana 17



Sokl

Objednací číslo	Výška mm
SO2719	100

2 ks odnímatelných čel
8 kg



Police

Objednací číslo	W x D mm
VP2719	564 x 349

Police plech Zn, nosnost 50 kg díky perforaci stěn skříně je výškově stavitelná
4x háček pro zavěšení police
2,3 kg

Dělicí materiál zásuvek – sady

27 x 19D

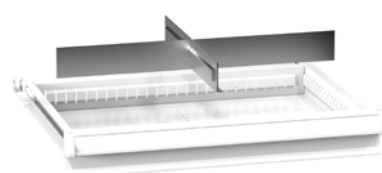

Kovové dělení

Výška čela zás. mm	Objednací číslo	kg
75	271911	0,3
100, 125	271912	0,5
150	271913	0,9
200, 250	271914	1,2
300	271915	1,6

2 ks hladkého dělení
1 ks štěrbinového dělení

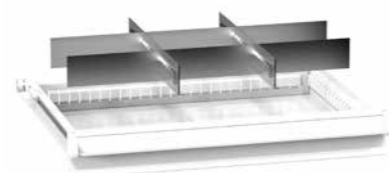

Kovové dělení

Výška čela zás. mm	Objednací číslo	kg
75	271921	0,6
100, 125	271922	1,1
150	271923	1,7
200, 250	271924	2,5
300	271925	3,2

6 ks hladkého dělení
2 ks štěrbinového dělení

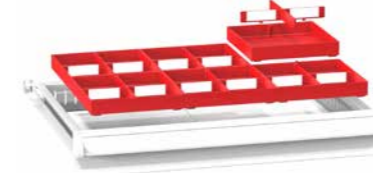

Krabíčky

Min. výška čela zás. mm	Objednací číslo	kg
75	2719PK25	0,6
75	2719PK50	0,9
100	2719PK75	1,2

6 ks krabiček, W x D 153 x 153 mm
6 ks velkých přepážek
12 ks malých přepážek

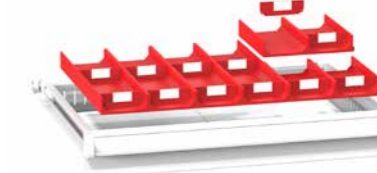

Žlaby

Šířka žlabu mm	Objednací číslo	kg
70	2719PU2	0,6

6 ks 2-dílného žlabu, W x D 153 x 153 mm
12 ks přepážek

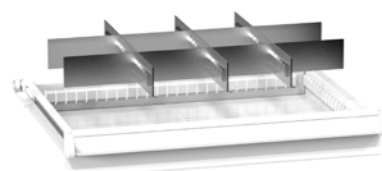

Kovové dělení

Výška čela zás. mm	Objednací číslo	kg
75	271931	0,8
100, 125	271932	1,5
150	271933	2,3
200, 250	271934	3,4
300	271935	4,3

8 ks hladkého dělení
3 ks štěrbinového dělení



Protiskluzová podložka

Objednací číslo	W x D mm
PG2719	459 x 323

Pěnová guma tloušťky 3 mm
kg 0,1

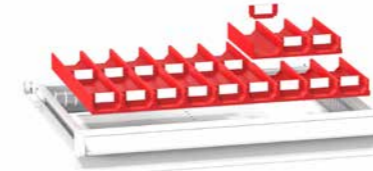

Žlaby

Šířka žlabu mm	Objednací číslo	kg
45	2719PU3	0,7

6 ks 3-dílného žlabu, W x D 153 x 153 mm
18 ks přepážek

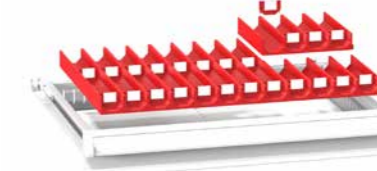

Žlaby

Šířka žlabu mm	Objednací číslo	kg
33	2719PU4	0,8

6 ks 4-dílného žlabu, W x D 153 x 153 mm
24 ks přepážek

Zásuvkové skříně 36 x 19D

Na následujících stránkách najdete nejprodávanější sestavy našich zásuvkových skříní série ZP. Důkladně prosím prostudujte stránky tohoto modelu s předdefinovanými sestavami skříní. V případě, že nenajdete vhodnou zásuvkovou skříň, využijte předností stavebnicového systému nábytku POLAK a vytvořte si sestavu podle Vašich přání a představ sami. Na speciální stránce je Vám k dispozici bohatý výběr korpusů různých výšek, zásuvek, dvířek a dalšího příslušenství. Máte možnost vybavit si prázdný korpus zcela podle Vašich požadavků. Standardní výbava zásuvkové skříně obsahuje mechanismus centrálního zamykání a blokáce zásuvek.

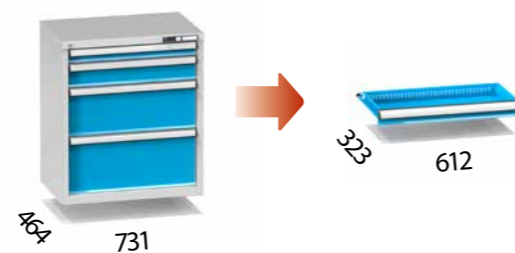

Vzhledem k úzkému půdorysu skříní ZP nedoporučujeme z důvodu bezpečnosti osazovat skříně kolečky (hrozí převrácení skříně dopředu při otevřené zásuvce).



Základní barevné provedení

Barevnost: korpus RAL 7035, zásuvky (dvířka) RAL 5012 je použita v případě, že v objednávce není uvedena požadovaná barevnost.



Standardní konfigurace

Výška 840 mm

dvířka
750 mm

Objednací číslo	Zamykání
ZP84-1	cyklindrický zámek

Rozměr 731 x 464 x 840 mm
dvířka, 2x police
📦 36 kg

75 E
125 Edvířka
550 mm

Objednací číslo	Zamykání
ZP84-2	cyklindrický zámek

Rozměr 731 x 464 x 840 mm
2x zásuvka, dvířka, 1x police
📦 45 kg

150 E
300 E
300 E

Objednací číslo	Zamykání
ZP84-3	cyklindrický zámek
ZP84-3C	kódový zámek
ZP84-3F	čipový zámek

Rozměr 731 x 464 x 840 mm
3x zásuvka
📦 56 kg

75 E
125 E
250 E
300 E

Objednací číslo	Zamykání
ZP84-4	cyklindrický zámek
ZP84-4C	kódový zámek
ZP84-4F	čipový zámek

Rozměr 731 x 464 x 840 mm
4x zásuvka
📦 61 kg

75 E
100 E
125 E
200 E
250 E

Objednací číslo	Zamykání
ZP84-5	cyklindrický zámek
ZP84-5C	kódový zámek
ZP84-5F	čipový zámek

Rozměr 731 x 464 x 840 mm
5x zásuvka
📦 66 kg

75 E
75 E
100 E
150 E
150 E
200 E

Objednací číslo	Zamykání
ZP84-6	cyklindrický zámek
ZP84-6C	kódový zámek
ZP84-6F	čipový zámek

Rozměr 731 x 464 x 840 mm
6x zásuvka
📦 72 kg

75 E
75 E
100 E
100 E
125 E
125 E
150 E

Objednací číslo	Zamykání
ZP84-7	cyklindrický zámek
ZP84-7C	kódový zámek
ZP84-7F	čipový zámek

Rozměr 731 x 464 x 840 mm
7x zásuvka
📦 77 kg

75 E
75 E
75 E
75 E
100 E
100 E
125 E
125 E

Objednací číslo	Zamykání
ZP84-8	cyklindrický zámek
ZP84-8C	kódový zámek
ZP84-8F	čipový zámek

Rozměr 731 x 464 x 840 mm
8x zásuvka
📦 83 kg

75 E
75 E
75 E
75 E
75 E
100 E
100 E
100 E

Objednací číslo	Zamykání
ZP84-9	cyklindrický zámek
ZP84-9C	kódový zámek
ZP84-9F	čipový zámek

Rozměr 731 x 464 x 840 mm
9x zásuvka
📦 88 kg

Standardní konfigurace

Výška 990 mm

100 E
dvířka
800 mm

Objednáací číslo	Zamykání
ZP99-1	cylindrický zámek

Rozměr 731 x 464 x 990 mm
1x zásuvka, dvířka, 2x police
📦 48 kg75 E
125 E
150 E
dvířka
550 mm

Objednáací číslo	Zamykání
ZP99-2	cylindrický zámek

Rozměr 731 x 464 x 990 mm
3x zásuvka, dvířka, 1x police
📦 59 kg100 E
100 E
100 E
300 E
300 E

Objednáací číslo	Zamykání
ZP99-3	cylindrický zámek
ZP99-3C	kódový zámek
ZP99-3F	čipový zámek

Rozměr 731 x 464 x 990 mm
5x zásuvka
📦 74 kg75 E
100 E
125 E
150 E
150 E
300 E

Objednáací číslo	Zamykání
ZP99-4	cylindrický zámek
ZP99-4C	kódový zámek
ZP99-4F	čipový zámek

Rozměr 731 x 464 x 990 mm
6x zásuvka
📦 79 kg100 E
200 E
300 E
300 E

Objednáací číslo	Zamykání
ZP99-5	cylindrický zámek
ZP99-5C	kódový zámek
ZP99-5F	čipový zámek

Rozměr 731 x 464 x 990 mm
4x zásuvka
📦 69 kg75 E
100 E
100 E
125 E
150 E
150 E
200 E

Objednáací číslo	Zamykání
ZP99-6	cylindrický zámek
ZP99-6C	kódový zámek
ZP99-6F	čipový zámek

Rozměr 731 x 464 x 990 mm
7x zásuvka
📦 84 kg

Výška 1215 mm

75 E
75 E
75 E
100 E
dvířka
800 mm

Objednáací číslo	Zamykání
ZP120-1	cylindrický zámek

Rozměr 731 x 464 x 1215 mm
4x zásuvka, dvířka, 2x police
📦 73 kg75 E
100 E
125 E
125 E
150 E
dvířka
550 mm

Objednáací číslo	Zamykání
ZP120-2	cylindrický zámek

Rozměr 731 x 464 x 1215 mm
5x zásuvka, dvířka, 1x police
📦 76 kg100 E
125 E
300 E
300 E
300 E

Objednáací číslo	Zamykání
ZP120-3	cylindrický zámek
ZP120-3C	kódový zámek
ZP120-3F	čipový zámek

Rozměr 731 x 464 x 1215 mm
5x zásuvka
📦 82 kg75 E
75 E
75 E
100 E
100 E
150 E
150 E
200 E
200 E

Objednáací číslo	Zamykání
ZP120-4	cylindrický zámek
ZP120-4C	kódový zámek
ZP120-4F	čipový zámek

Rozměr 731 x 464 x 1215 mm
9x zásuvka
📦 104 kg100 E
100 E
125 E
200 E
300 E
300 E

Objednáací číslo	Zamykání
ZP120-5	cylindrický zámek
ZP120-5C	kódový zámek
ZP120-5F	čipový zámek

Rozměr 731 x 464 x 1215 mm
6x zásuvka
📦 88 kg75 E
100 E
100 E
150 E
150 E
250 E
300 E

Objednáací číslo	Zamykání
ZP120-6	cylindrický zámek
ZP120-6C	kódový zámek
ZP120-6F	čipový zámek

Rozměr 731 x 464 x 1215 mm
7x zásuvka
📦 93 kg

Korpusy a zásuvky

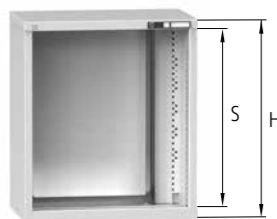

Korpusy skříní 36 x 19D

Objednací číslo cylindrický zámek	Objednací číslo kódový zámek	Objednací číslo čipový zámek	S mm	H mm	kg	kg
ZPK39	ZPK39C	ZPK39F	300	390	250	16
ZPK59	ZPK59C	ZPK59F	500	590	450	20
ZPK69	ZPK69C	ZPK69F	600	690	450	22
ZPK74	ZPK74C	ZPK74F	650	740	700	24
ZPK84	ZPK84C	ZPK84F	750	840	700	26
ZPK99	ZPK99C	ZPK99F	900	990	700	29
ZPK120	ZPK120C	ZPK120F	1125	1215	700	34
ZPK140	ZPK140C	ZPK140F	1325	1415	700	37



V případě objednávky korpusu s kódovým zámkem nebo s čipovým zámkem, lze tento korpus vybavit pouze zásuvkami - korpus nelze kombinovat s dvířky.

Zásuvky 36 x 19D – jednoduchý výsuv



Objednací číslo zás. bez pojistky	Objednací číslo zás. s pojistkou	Výška čela A mm	Výška bočnice C mm	kg	kg
ZPE75	ZPE75P	75	50	70	6,8
ZPE100	ZPE100P	100	75	70	7,3
ZPE125	ZPE125P	125	75	70	7,6
ZPE150	ZPE150P	150	125	70	8,3
ZPE200	ZPE200P	200	175	70	9,3
ZPE250	ZPE250P	250	175	70	9,8
ZPE300	ZPE300P	300	275	70	11,3

Zásuvky 36 x 19D – plnovýsuv

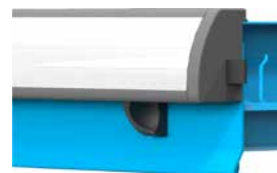

Objednací číslo zás. bez pojistky	Objednací číslo zás. s pojistkou	Výška čela A mm	Výška bočnice C mm	kg	kg
ZPT75	ZPT75P	75	50	200	9,8
ZPT100	ZPT100P	100	75	200	10,3
ZPT125	ZPT125P	125	75	200	10,6
ZPT150	ZPT150P	150	125	200	11,3
ZPT200	ZPT200P	200	175	200	12,3
ZPT250	ZPT250P	250	175	200	12,8
ZPT300	ZPT300P	300	275	200	14,3

Pojistka zásuvek

Bezpečnostní prvek, který brání samovolnému otevření zásuvky. Standardně je ve výbavě mobilních výrobků.

Jak sestavíte vlastní konfiguraci
zásuvkové skříně:

1. Zvolte výšku korpusu zásuvkové skříně.
2. Zvolte počet zásuvek tak, aby se součet výšek čel zásuvek A (případně dvířek) rovnal světlosti otvoru korpusu S.
3. Zvolte barvu korpusu zásuvkové skříně a zásuvek (dvířek).
4. Zvolte příslušenství a doplňky.

Standardní barevné provedení bez příplatku



Barevné provedení s příplatkem 8 %

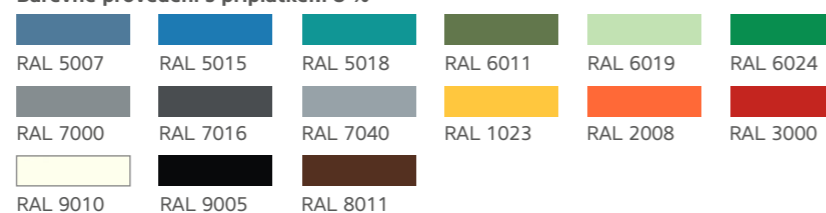

Na straně 17 najdete podrobné informace k barevnosti výrobku.

Příslušenství

36 x 19D



Zvýšená hrana

Objednací číslo	W x D mm
ZH3619	731 x 464

Třístranná plechová hrana výška 20 mm volně ložená gumová podložka 3 mm nelze objednat dodatečně
📦 2,2 kg



Dřevěná deska

Objednací číslo	W x D mm
DH3619	731 x 464

Buková deska tloušťky 40 mm je přišroubovaná k viku skříně
📦 8,1 kg



Dvířka

Objednací číslo	Výška mm
D36-500	500
D36-600	600
D36-650	650
D36-750	750

Technické provedení dveří umožňuje změnu smyslu otevírání z pravého na levé barevnost viz strana 17



Dvířka s prahem

Objednací číslo	Výška mm
DP36-550	500 + 50 práh
DP36-650	600 + 50 práh
DP36-700	650 + 50 práh
DP36-800	750 + 50 práh

Technické provedení dveří umožňuje změnu smyslu otevírání z pravého na levé barevnost viz strana 17



Sokl

Objednací číslo	Výška mm
SO3619	100

2 ks odnímatelných čel
📦 9,7 kg



Police

Objednací číslo	W x D mm
VP3619	717 x 349

Police plech Zn, nosnost 50 kg díky perforaci stěn skříně je výškově stavitelná
4x háček pro zavěšení police
📦 2,8 kg

Dělicí materiál zásuvek – sady

36 x 19D

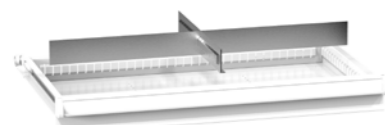

Kovové dělení

Výška čela zás. mm	Objednací číslo	kg
75	361911	0,3
100, 125	361912	0,6
150	361913	0,9
200, 250	361914	1,3
300	361915	1,8

2 ks hladkého dělení
1 ks štěrbinového dělení

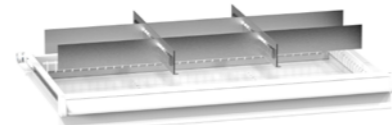

Kovové dělení

Výška čela zás. mm	Objednací číslo	kg
75	361921	0,6
100, 125	361922	1,2
150	361923	1,7
200, 250	361924	2,7
300	361925	3,6

6 ks hladkého dělení
2 ks štěrbinového dělení

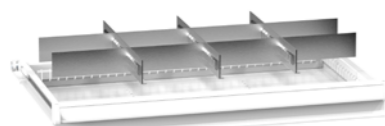

Kovové dělení

Výška čela zás. mm	Objednací číslo	kg
75	361931	0,8
100, 125	361932	1,6
150	361933	2,4
200, 250	361934	3,6
300	361935	4,6

8 ks hladkého dělení
3 ks štěrbinového dělení



Protiskluzová podložka

Objednací číslo	W x D mm
PG3619	612 x 323

Pěnová guma tloušťky 3 mm
kg 0,1 kg

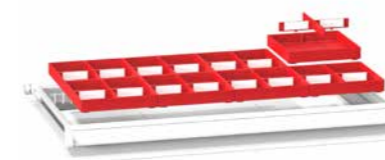

Krabíčky

Min. výška čela zás. mm	Objednací číslo	kg
75	3619PK25	0,7
75	3619PK50	1,2
100	3619PK75	1,6

8 ks krabiček, W x D 153 x 153 mm
8 ks velkých přepážek
16 ks malých přepážek



Žlaby

Šířka žlabu mm	Objednací číslo	kg
70	3619PU2	0,8

8 ks 2-dílného žlabu, W x D 153 x 153 mm
16 ks přepážek

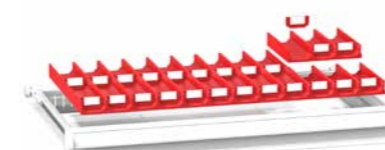

Žlaby

Šířka žlabu mm	Objednací číslo	kg
45	3619PU3	0,9

8 ks 3-dílného žlabu, W x D 153 x 153 mm
24 ks přepážek

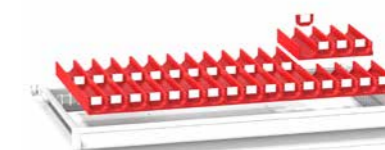

Žlaby

Šířka žlabu mm	Objednací číslo	kg
33	3619PU4	1,0

8 ks 4-dílného žlabu, W x D 153 x 153 mm
32 ks přepážek

Zásuvkové skříně 45 x 19D

Na následujících stránkách najdete nejprodávější sestavy našich zásuvkových skříní série ZR. Důkladně prosím prostudujte stránky tohoto modelu s předdefinovanými sestavami skříní. V případě, že nenajdete vhodnou zásuvkovou skříň, využijte předností stavebnicového systému nábytku POLAK a vytvořte si sestavu podle Vašich přání a představ sami. Na speciální stránce je Vám k dispozici bohatý výběr korpusů různých výšek, zásuvek, dvířek a dalšího příslušenství. Máte možnost vybavit si prázdný korpus zcela podle Vašich požadavků. Standardní výbava zásuvkové skříně obsahuje mechanismus centrálního zamykání a blokace zásuvek.

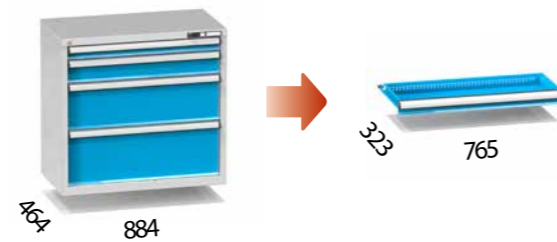

Vzhledem k úzkému půdorysu skříní ZR nedoporučujeme z důvodu bezpečnosti osazovat skříně kolečky (hrozí převrácení skříně dopředu při otevřené zásuvce).



Základní barevné provedení

Barevnost: korpus RAL 7035, zásuvky (dvířka) RAL 5012 je použita v případě, že v objednávce není uvedena požadovaná barevnost.



Standardní konfigurace

Výška 840 mm



75 E
125 E
dvířka
550 mm

Objednáací číslo	Zamykání
ZR84-2	cylindrický zámek

Rozměr 884 x 464 x 840 mm
2x zásuvka, dvířka, 1x police
53 kg



150 E
300 E
300 E

Objednáací číslo	Zamykání
ZR84-3	cylindrický zámek
ZR84-3C	kódový zámek
ZR84-3F	čipový zámek

Rozměr 884 x 464 x 840 mm
3x zásuvka
63 kg



75 E
125 E
250 E
300 E

Objednáací číslo	Zamykání
ZR84-4	cylindrický zámek
ZR84-4C	kódový zámek
ZR84-4F	čipový zámek

Rozměr 884 x 464 x 840 mm
4x zásuvka
68 kg



75 E
100 E
125 E
200 E
250 E

Objednáací číslo	Zamykání
ZR84-5	cylindrický zámek
ZR84-5C	kódový zámek
ZR84-5F	čipový zámek

Rozměr 884 x 464 x 840 mm
5x zásuvka
74 kg



75 E
75 E
100 E
150 E
150 E
200 E

Objednáací číslo	Zamykání
ZR84-6	cylindrický zámek
ZR84-6C	kódový zámek
ZR84-6F	čipový zámek

Rozměr 884 x 464 x 840 mm
6x zásuvka
81 kg



75 E
75 E
100 E
100 E
125 E
125 E
150 E

Objednáací číslo	Zamykání
ZR84-7	cylindrický zámek
ZR84-7C	kódový zámek
ZR84-7F	čipový zámek

Rozměr 884 x 464 x 840 mm
7x zásuvka
86 kg



75 E
75 E
75 E
75 E
75 E
100 E
100 E
125 E
125 E

Objednáací číslo	Zamykání
ZR84-8	cylindrický zámek
ZR84-8C	kódový zámek
ZR84-8F	čipový zámek

Rozměr 884 x 464 x 840 mm
8x zásuvka
92 kg



75 E
75 E
75 E
75 E
75 E
75 E
100 E
100 E
100 E

Objednáací číslo	Zamykání
ZR84-9	cylindrický zámek
ZR84-9C	kódový zámek
ZR84-9F	čipový zámek

Rozměr 884 x 464 x 840 mm
9x zásuvka
98 kg

Standardní konfigurace

Výška 990 mm

100 E
dvířka
800 mm

Objednáací číslo	Zamykání
ZR99-1	cylindrický zámek

Rozměr 884 x 464 x 990 mm
1x zásuvka, dvířka, 2x police
📦 55 kg75 E
125 E
150 E
dvířka
550 mm

Objednáací číslo	Zamykání
ZR99-2	cylindrický zámek

Rozměr 884 x 464 x 990 mm
3x zásuvka, dvířka, 1x police
📦 66 kg100 E
100 E
100 E
300 E
300 E

Objednáací číslo	Zamykání
ZR99-3	cylindrický zámek
ZR99-3C	kódový zámek
ZR99-3F	čipový zámek

Rozměr 884 x 464 x 990 mm
5x zásuvka
📦 82 kg75 E
100 E
125 E
150 E
150 E
300 E

Objednáací číslo	Zamykání
ZR99-4	cylindrický zámek
ZR99-4C	kódový zámek
ZR99-4F	čipový zámek

Rozměr 884 x 464 x 990 mm
6x zásuvka
📦 88 kg100 E
200 E
300 E
300 E

Objednáací číslo	Zamykání
ZR99-5	cylindrický zámek
ZR99-5C	kódový zámek
ZR99-5F	čipový zámek

Rozměr 884 x 464 x 990 mm
4x zásuvka
📦 76 kg75 E
100 E
100 E
125 E
150 E
150 E
200 E

Objednáací číslo	Zamykání
ZR99-6	cylindrický zámek
ZR99-6C	kódový zámek
ZR99-6F	čipový zámek

Rozměr 884 x 464 x 990 mm
7x zásuvka
📦 94 kg

Výška 1215 mm

75 E
75 E
75 E
100 E
dvířka
800 mm

Objednáací číslo	Zamykání
ZR120-1	cylindrický zámek

Rozměr 884 x 464 x 1215 mm
4x zásuvka, dvířka, 2x police
📦 81 kg75 E
100 E
125 E
125 E
150 E
dvířka
550 mm

Objednáací číslo	Zamykání
ZR120-2	cylindrický zámek

Rozměr 884 x 464 x 1215 mm
5x zásuvka, dvířka, 1x police
📦 88 kg100 E
125 E
300 E
300 E
300 E

Objednáací číslo	Zamykání
ZR120-3	cylindrický zámek
ZR120-3C	kódový zámek
ZR120-3F	čipový zámek

Rozměr 884 x 464 x 1215 mm
5x zásuvka
📦 92 kg75 E
75 E
75 E
100 E
100 E
150 E
150 E
200 E
200 E

Objednáací číslo	Zamykání
ZR120-4	cylindrický zámek
ZR120-4C	kódový zámek
ZR120-4F	čipový zámek

Rozměr 884 x 464 x 1215 mm
9x zásuvka
📦 115 kg100 E
100 E
125 E
200 E
300 E
300 E

Objednáací číslo	Zamykání
ZR120-5	cylindrický zámek
ZR120-5C	kódový zámek
ZR120-5F	čipový zámek

Rozměr 884 x 464 x 1215 mm
6x zásuvka
📦 98 kg75 E
100 E
100 E
150 E
150 E
250 E
300 E

Objednáací číslo	Zamykání
ZR120-6	cylindrický zámek
ZR120-6C	kódový zámek
ZR120-6F	čipový zámek

Rozměr 884 x 464 x 1215 mm
7x zásuvka
📦 103 kg



Korpusy a zásuvky

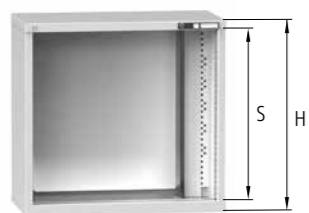

Korpusy skříní 45 x 19D

Objednací číslo cylindrický zámek	Objednací číslo kódový zámek	Objednací číslo čipový zámek	S mm	H mm	kg	kg
ZRK39	ZRK39C	ZRK39F	300	390	250	18
ZRK59	ZRK59C	ZRK59F	500	590	450	22
ZRK69	ZRK69C	ZRK69F	600	690	450	24
ZRK74	ZRK74C	ZRK74F	650	740	700	26
ZRK84	ZRK84C	ZRK84F	750	840	700	28
ZRK99	ZRK99C	ZRK99F	900	990	700	32
ZRK120	ZRK120C	ZRK120F	1125	1215	700	36
ZRK140	ZRK140C	ZRK140F	1325	1415	700	40



V případě objednávky korpusu s kódovým zámkem nebo s čipovým zámkem, lze tento korpus vybavit pouze zásuvkami - korpus nelze kombinovat s dvířky.

Zásuvky 45 x 19D – jednoduchý výsuv

Objednací číslo zás. bez pojistky	Objednací číslo zás. s pojistkou	Výška čela A mm	Výška bočnice C mm	kg	kg
ZRE75	ZRE75P	75	50	70	7,6
ZRE100	ZRE100P	100	75	70	8,2
ZRE125	ZRE125P	125	75	70	8,6
ZRE150	ZRE150P	150	125	70	9,4
ZRE200	ZRE200P	200	175	70	10,5
ZRE250	ZRE250P	250	175	70	11,2
ZRE300	ZRE300P	300	275	70	12,9

Zásuvky 45 x 19D – plnovýsuv

Objednací číslo zás. bez pojistky	Objednací číslo zás. s pojistkou	Výška čela A mm	Výška bočnice C mm	kg	kg
ZRT75	ZRT75P	75	50	200	10,6
ZRT100	ZRT100P	100	75	200	11,2
ZRT125	ZRT125P	125	75	200	11,6
ZRT150	ZRT150P	150	125	200	12,4
ZRT200	ZRT200P	200	175	200	13,5
ZRT250	ZRT250P	250	175	200	14,2
ZRT300	ZRT300P	300	275	200	15,9

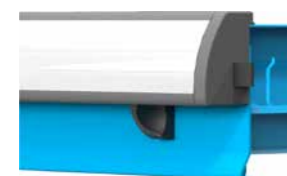

Pojistka zásuvek

Bezpečnostní prvek, který brání samovolnému otevření zásuvky. Standardně je ve výbavě mobilních výrobků.

Jak sestavíte vlastní konfiguraci
zásuvkové skříně:

1. Zvolte výšku korpusu zásuvkové skříně.
2. Zvolte počet zásuvek tak, aby se součet výšek čel zásuvek A (případně dvířek) rovnal světlosti otvoru korpusu S.
3. Zvolte barvu korpusu zásuvkové skříně a zásuvek (dvířek).
4. Zvolte příslušenství a doplňky.

Standardní barevné provedení bez příplatku



Barevné provedení s příplatkem 8 %

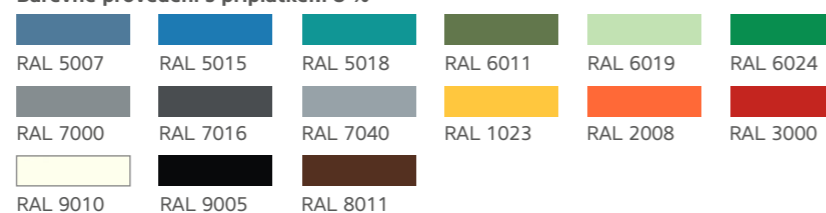

Na straně 17 najdete podrobné informace k barevnosti výrobku.

Příslušenství

45 x 19D



Zvýšená hrana

Objednací číslo	W x D mm
ZH4519	884 x 464

Třístranná plechová hrana výška 20 mm
volně ložená gumová podložka 3 mm
nelze objednat dodatečně
📦 2,5 kg



Dřevěná deska

Objednací číslo	W x D mm
DH4519	884 x 464

Buková deska tloušťky 40 mm
je přišroubovaná k vřívku skříně
📦 9,8 kg



Dvířka

Objednací číslo	Výška mm
D45-500	500
D45-600	600
D45-650	650
D45-750	750

Technické provedení dveří umožňuje
změnu smyslu otevírání z pravého na levé
barevnost viz strana 17



Dvířka s prahem

Objednací číslo	Výška mm
DP45-550	500 + 50 práh
DP45-650	600 + 50 práh
DP45-700	650 + 50 práh
DP45-800	750 + 50 práh

Technické provedení dveří umožňuje
změnu smyslu otevírání z pravého na levé
barevnost viz strana 17



Sokl

Objednací číslo	Výška mm
SO4519	100

2 ks odnímatelných čel
📦 13,2 kg



Police

Objednací číslo	W x D mm
VP4519	870 x 349

Police plech Zn, nosnost 50 kg
díky perforaci stěn skříně je výškově
stavitelná
4x háček pro zavěšení police
📦 3,4 kg

Dělicí materiál zásuvek – sady

45 x 19D

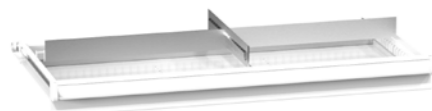

Kovové dělení

Výška čela zas. mm	Objednací číslo	kg
75	451911	0,4
100, 125	451912	0,6
150	451913	1,0
200, 250	451914	1,5
300	451915	2,0

2 ks hladkého dělení
1 ks štěrbinového dělení

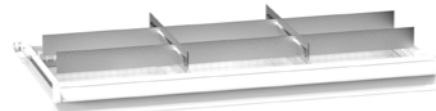

Kovové dělení

Výška čela zas. mm	Objednací číslo	kg
75	451921	0,7
100, 125	451922	1,3
150	451923	2,0
200, 250	451924	2,9
300	451925	3,9

6 ks hladkého dělení
2 ks štěrbinového dělení

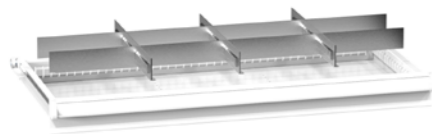

Kovové dělení

Výška čela zas. mm	Objednací číslo	kg
75	451931	0,9
100, 125	451932	1,7
150	451933	2,6
200, 250	451934	3,8
300	451935	5,0

8 ks hladkého dělení
3 ks štěrbinového dělení



Protiskluzová podložka

Objednací číslo	W x D mm
PG4519	765 x 323

Pěnová guma tloušťky 3 mm
kg 0,1 kg

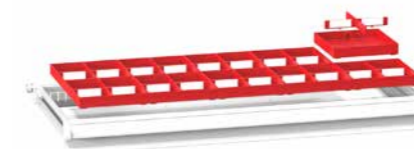

Krabičky

Min. výška čela zás. mm	Objednací číslo	kg
75	4519PK25	0,9
75	4519PK50	1,5
100	4519PK75	2,0

10 ks krabiček, W x D 153 x 153 mm
10 ks velkých přepážek
20 ks malých přepážek

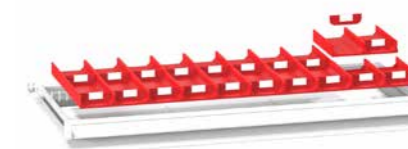

Žlaby

Šířka žlabu mm	Objednací číslo	kg
70	4519PU2	1,0

10 ks 2-dílného žlabu, W x D 153 x 153 mm
20 ks přepážek

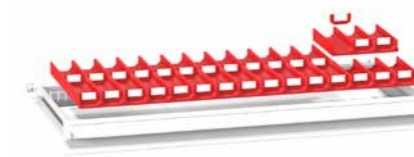

Žlaby

Šířka žlabu mm	Objednací číslo	kg
45	4519PU3	1,1

10 ks 3-dílného žlabu, W x D 153 x 153 mm
30 ks přepážek

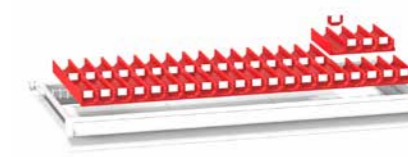

Žlaby

Šířka žlabu mm	Objednací číslo	kg
33	4519PU4	1,3

10 ks 4-dílného žlabu, W x D 153 x 153 mm
40 ks přepážek

Pracovní stoly



Pracovní stoly KOMBI

Následující stránky Vám opět představí systémovost a stavebnicový princip značky POLAK v praxi. Najdete na nich nejžádanější sestavy stolů kombinovaných ze stavebnicových nábytkových dílů. Důkladně prosím prostudujte naši základní nabídku Kombi stolů. Nenajdete-li přesně to, co by Vám vyhovovalo, sestavte si vlastní Kombi stůl podle našeho doporučení na dalších stránkách.



Základní barevné provedení
Barevnost: korpus RAL 7035, zásuvky (dvířka) RAL 5012 je použita v případě, že v objednávce není uvedena požadovaná barevnost.



Ke stolům s obj. čísly AB, AM, PB, PM, BB, BM šířky 2500 mm doporučujeme pro zvýšení nosnosti dokoupit nohu SNP.



Pracovní stoly KOMBI dodáváme demontované, spojovací materiál je součástí dodávky.

Standardní konfigurace



Hloubka pracovní desky 700 mm

Pracovní deska	Objednací číslo	Šířka mm	Výška mm	kg	kg
buk 40 mm	AB4715	1500	880	800	45
buk 40 mm	AB4720	2000	880	500	55
buk 40 mm	AB4725	2500	880	300	65
buk 50 mm	AB5715	1500	890	900	54
buk 50 mm	AB5720	2000	890	600	67
buk 50 mm	AB5725	2500	890	350	80
multiplex 40 mm	AM4715	1500	880	800	49
multiplex 40 mm	AM4720	2000	880	500	60
multiplex 40 mm	AM4725	2500	880	300	72

2x noha SNP



Hloubka pracovní desky 700 mm

zásuvková skříň 27 x 27D

Pracovní deska	Objednací číslo	Šířka mm	Výška mm	kg	kg
buk 40 mm	PB4715	1500	880	800	60
buk 40 mm	PB4720	2000	880	500	70
buk 40 mm	PB4725	2500	880	300	81
buk 50 mm	PB5715	1500	890	900	69
buk 50 mm	PB5720	2000	890	600	82
buk 50 mm	PB5725	2500	890	350	95
multiplex 40 mm	PM4715	1500	880	800	64
multiplex 40 mm	PM4720	2000	880	500	76
multiplex 40 mm	PM4725	2500	880	300	87

2x noha SNP, zásuvková skříň – zásuvka 1x 100E



Hloubka pracovní desky 700 mm

zásuvková skříň 27 x 27D

Pracovní deska	Objednací číslo	Šířka mm	Výška mm	kg	kg
buk 40 mm	BB4715	1500	880	800	78
buk 40 mm	BB4720	2000	880	500	88
buk 40 mm	BB4725	2500	880	300	99
buk 50 mm	BB5715	1500	890	900	87
buk 50 mm	BB5720	2000	890	600	100
buk 50 mm	BB5725	2500	890	350	113
multiplex 40 mm	BM4715	1500	880	800	82
multiplex 40 mm	BM4720	2000	880	500	94
multiplex 40 mm	BM4725	2500	880	300	105

2x noha SNP, zásuvková skříň – zásuvka 100E, 200E



Hloubka pracovní desky 700 mm

zásuvková skříň 27 x 27D

Pracovní deska	Objednací číslo	Šířka mm	Výška mm	kg	kg
buk 40 mm	CB4715	1500	880	1100	74
buk 40 mm	CB4720	2000	880	700	84
buk 40 mm	CB4725	2500	880	400	95
buk 50 mm	CB5715	1500	890	1200	83
buk 50 mm	CB5720	2000	890	800	96
buk 50 mm	CB5725	2500	890	500	109
multiplex 40 mm	CM4715	1500	880	1100	78
multiplex 40 mm	CM4720	2000	880	700	90
multiplex 40 mm	CM4725	2500	880	400	101

noha SNP, zásuvková skříň – dvířka, 2x police

Standardní konfigurace



Hloubka pracovní desky 700 mm

zásuvková skříň 27 x 27D

Pracovní deska	Objednací číslo	Šířka mm	Výška mm	kg	kg
buk 40 mm	DB4715	1500	880	1100	85
buk 40 mm	DB4720	2000	880	700	96
buk 40 mm	DB4725	2500	880	400	106
buk 50 mm	DB5715	1500	890	1200	94
buk 50 mm	DB5720	2000	890	800	107
buk 50 mm	DB5725	2500	890	500	120
multiplex 40 mm	DM4715	1500	880	1100	89
multiplex 40 mm	DM4720	2000	880	700	101
multiplex 40 mm	DM4725	2500	880	400	113

noha SNP, zásuvková skříň – zásuvka 75E, 125E, dvířka, 1x police



Hloubka pracovní desky 700 mm

zásuvková skříň 27 x 27D

Pracovní deska	Objednací číslo	Šířka mm	Výška mm	kg	kg
buk 40 mm	KB4715	1500	880	1100	115
buk 40 mm	KB4720	2000	880	800	125
buk 40 mm	KB4725	2500	880	700	136
buk 50 mm	KB5715	1500	890	1100	124
buk 50 mm	KB5720	2000	890	900	137
buk 50 mm	KB5725	2500	890	800	150
multiplex 40 mm	KM4715	1500	880	1100	119
multiplex 40 mm	KM4720	2000	880	800	131
multiplex 40 mm	KM4725	2500	880	700	142

zásuvková skříň vlevo – dvířka, 2x police zásuvková skříň vpravo – zásuvka 75E, 125E, dvířka, 1x police



Hloubka pracovní desky 700 mm

zásuvková skříň 27 x 27D

Pracovní deska	Objednací číslo	Šířka mm	Výška mm	kg	kg
buk 40 mm	EB4715	1500	880	1100	96
buk 40 mm	EB4720	2000	880	700	106
buk 40 mm	EB4725	2500	880	400	117
buk 50 mm	EB5715	1500	890	1200	105
buk 50 mm	EB5720	2000	890	800	118
buk 50 mm	EB5725	2500	890	500	131
multiplex 40 mm	EM4715	1500	880	1100	100
multiplex 40 mm	EM4720	2000	880	700	112
multiplex 40 mm	EM4725	2500	880	400	123

noha SNP, zásuvková skříň – zásuvka 150E, 2x 300E



Hloubka pracovní desky 700 mm

zásuvková skříň 27 x 27D

Pracovní deska	Objednací číslo	Šířka mm	Výška mm	kg	kg
buk 40 mm	LB4715	1500	880	1100	125
buk 40 mm	LB4720	2000	880	800	136
buk 40 mm	LB4725	2500	880	700	146
buk 50 mm	LB5715	1500	890	1100	134
buk 50 mm	LB5720	2000	890	900	147
buk 50 mm	LB5725	2500	890	800	161
multiplex 40 mm	LM4715	1500	880	1100	130
multiplex 40 mm	LM4720	2000	880	800	141
multiplex 40 mm	LM4725	2500	880	700	153

zásuvková skříň vlevo – zásuvka 150E, 2x 300E

zásuvková skříň vpravo – dvířka, 2x police



Hloubka pracovní desky 700 mm

zásuvková skříň 27 x 27D

Pracovní deska	Objednací číslo	Šířka mm	Výška mm	kg	kg
buk 40 mm	FB4715	1500	880	1100	101
buk 40 mm	FB4720	2000	880	700	111
buk 40 mm	FB4725	2500	880	400	121
buk 50 mm	FB5715	1500	890	1200	109
buk 50 mm	FB5720	2000	890	800	123
buk 50 mm	FB5725	2500	890	500	136
multiplex 40 mm	FM4715	1500	880	1100	105
multiplex 40 mm	FM4720	2000	880	700	116
multiplex 40 mm	FM4725	2500	880	400	128

noha SNP, zásuvková skříň – zásuvka 75E, 125E, 250E, 300E



Hloubka pracovní desky 700 mm

zásuvková skříň 27 x 27D

Pracovní deska	Objednací číslo	Šířka mm	Výška mm	kg	kg
buk 40 mm	MB4715	1500	880	1100	130
buk 40 mm	MB4720	2000	880	800	140
buk 40 mm	MB4725	2500	880	700	151
buk 50 mm	MB5715	1500	890	1100	139
buk 50 mm	MB5720	2000	890	900	152
buk 50 mm	MB5725	2500	890	800	165
multiplex 40 mm	MM4715	1500	880	1100	134
multiplex 40 mm	MM4720	2000	880	800	146
multiplex 40 mm	MM4725	2500	880	700	157

zásuvková skříň vlevo – zásuvka 75E, 125E, 250E, 300E

zásuvková skříň vpravo – dvířka, 2x police



Hloubka pracovní desky 700 mm

zásuvková skříň 27 x 27D

Pracovní deska	Objednací číslo	Šířka mm	Výška mm	kg	kg
buk 40 mm	HB4715	1500	880	1100	106
buk 40 mm	HB4720	2000	880	700	116
buk 40 mm	HB4725	2500	880	400	127
buk 50 mm	HB5715	1500	890	1200	115
buk 50 mm	HB5720	2000	890	800	128
buk 50 mm	HB5725	2500	890	500	141
multiplex 40 mm	HM4715	1500	880	1100	110
multiplex 40 mm	HM4720	2000	880	700	122
multiplex 40 mm	HM4725	2500	880	400	133

noha SNP, zásuvková skříň – zásuvka 75E, 100E, 125E, 200E, 250E



Hloubka pracovní desky 700 mm

zásuvková skříň 27 x 27D

Pracovní deska	Objednací číslo	Šířka mm	Výška mm	kg	kg
buk 40 mm	NB4715	1500	880	1100	152
buk 40 mm	NB4720	2000	880	800	162
buk 40 mm	NB4725	2500	880	700	173
buk 50 mm	NB5715	1500	890	1100	161
buk 50 mm	NB5720	2000	890	900	174
buk 50 mm	NB5725	2500	890	800	187
multiplex 40 mm	NM4715	1500	880	1100	156
multiplex 40 mm	NM4720	2000	880	800	168
multiplex 40 mm	NM4725	2500	880	700	180

zásuvková skříň vlevo – zásuvka 150E, 2x 300E zásuvková skříň vpravo – zásuvka 75E, 125E, 250E, 300E

Standardní konfigurace

Hloubka pracovní desky 700 mm

zásuvková skříň 27 x 27D



Pracovní deska	Objednávací číslo	Šířka mm	Výška mm	kg	kg
buk 40 mm	OB4715	1500	880	1100	169
buk 40 mm	OB4720	2000	880	800	179
buk 40 mm	OB4725	2500	880	700	190
buk 50 mm	OB5715	1500	890	1100	180
buk 50 mm	OB5720	2000	890	900	191
buk 50 mm	OB5725	2500	890	800	204
multiplex 40 mm	OM4715	1500	880	1100	173
multiplex 40 mm	OM4720	2000	880	800	185
multiplex 40 mm	OM4725	2500	880	700	196

2x zásuvková skříň – zásuvka 75E, 100E, 125E, 200E, 250E

Hloubka pracovní desky 800 mm



Pracovní deska	Objednávací číslo	Šířka mm	Výška mm	kg	kg
buk 40 mm	AB4815	1500	880	800	50
buk 40 mm	AB4820	2000	880	500	61
buk 40 mm	AB4825	2500	880	300	73
buk 50 mm	AB5815	1500	890	900	61
buk 50 mm	AB5820	2000	890	600	77
buk 50 mm	AB5825	2500	890	350	93
multiplex 40 mm	AM4815	1500	880	800	54
multiplex 40 mm	AM4820	2000	880	500	68
multiplex 40 mm	AM4825	2500	880	300	81

2x noha SNP

Hloubka pracovní desky 800 mm

zásuvková skříň 36 x 36D



Pracovní deska	Objednávací číslo	Šířka mm	Výška mm	kg	kg
buk 40 mm	PB4815	1500	880	800	71
buk 40 mm	PB4820	2000	880	500	83
buk 40 mm	PB4825	2500	880	300	94
buk 50 mm	PB5815	1500	890	900	83
buk 50 mm	PB5820	2000	890	600	99
buk 50 mm	PB5825	2500	890	350	114
multiplex 40 mm	PM4815	1500	880	800	76
multiplex 40 mm	PM4820	2000	880	500	89
multiplex 40 mm	PM4825	2500	880	300	102

2x noha SNP, zásuvková skříň – zásuvka 1x 100E

Hloubka pracovní desky 800 mm

zásuvková skříň 36 x 36D



Pracovní deska	Objednávací číslo	Šířka mm	Výška mm	kg	kg
buk 40 mm	BB4815	1500	880	800	94
buk 40 mm	BB4820	2000	880	500	106
buk 40 mm	BB4825	2500	880	300	117
buk 50 mm	BB5815	1500	890	900	106
buk 50 mm	BB5820	2000	890	600	122
buk 50 mm	BB5825	2500	890	350	137
multiplex 40 mm	BM4815	1500	880	800	99
multiplex 40 mm	BM4820	2000	880	500	112
multiplex 40 mm	BM4825	2500	880	300	125

2x noha SNP, zásuvková skříň – zásuvka 100E, 200E



Hloubka pracovní desky 800 mm

zásuvková skříň 36 x 36D

Pracovní deska	Objednávací číslo	Šířka mm	Výška mm	kg	kg
buk 40 mm	CB4815	1500	880	1100	88
buk 40 mm	CB4820	2000	880	700	100
buk 40 mm	CB4825	2500	880	400	111
buk 50 mm	CB5815	1500	890	1200	100
buk 50 mm	CB5820	2000	890	800	116
buk 50 mm	CB5825	2500	890	500	131
multiplex 40 mm	CM4815	1500	880	1100	93
multiplex 40 mm	CM4820	2000	880	700	106
multiplex 40 mm	CM4825	2500	880	400	119

noha SNP, zásuvková skříň – dvířka, 2x police

Hloubka pracovní desky 800 mm

zásuvková skříň 36 x 36D



Pracovní deska	Objednávací číslo	Šířka mm	Výška mm	kg	kg
buk 40 mm	DB4815	1500	880	1100	104
buk 40 mm	DB4820	2000	880	700	116
buk 40 mm	DB4825	2500	880	400	127
buk 50 mm	DB5815	1500	890	1200	116
buk 50 mm	DB5820	2000	890	800	132
buk 50 mm	DB5825	2500	890	500	147
multiplex 40 mm	DM4815	1500	880	1100	109
multiplex 40 mm	DM4820	2000	880	700	122
multiplex 40 mm	DM4825	2500	880	400	135

noha SNP, zásuvková skříň – zásuvka 75E, 125E, dvířka, 1x police

Hloubka pracovní desky 800 mm

zásuvková skříň 36 x 36D



Pracovní deska	Objednávací číslo	Šířka mm	Výška mm	kg	kg
buk 40 mm	EB4815	1500	880	1100	118
buk 40 mm	EB4820	2000	880	700	129
buk 40 mm	EB4825	2500	880	400	141
buk 50 mm	EB5815	1500	890	1200	130
buk 50 mm	EB5820	2000	890	800	145
buk 50 mm	EB5825	2500	890	500	161
multiplex 40 mm	EM4815	1500	880	1100	123
multiplex 40 mm	EM4820	2000	880	700	136
multiplex 40 mm	EM4825	2500	880	400	149

noha SNP, zásuvková skříň – zásuvka 150E, 2x 300E

Hloubka pracovní desky 800 mm

zásuvková skříň 36 x 36D



Pracovní deska	Objednávací číslo	Šířka mm	Výška mm	kg	kg
buk 40 mm	FB4815	1500	880	1100	124
buk 40 mm	FB4820	2000	880	700	136
buk 40 mm	FB4825	2500	880	400	147
buk 50 mm	FB5815	1500	890	1200	136
buk 50 mm	FB5820	2000	890	800	151
buk 50 mm	FB5825	2500	890	500	167
multiplex 40 mm	FM4815	1500	880	1100	129
multiplex 40 mm	FM4820	2000	880	700	142
multiplex 40 mm	FM4825	2500	880	400	155

noha SNP, zásuvková skříň – zásuvka 75E, 125E, 250E, 300E

Standardní konfigurace



Hloubka pracovní desky 800 mm

zásuvková skříň 36 x 36D

Pracovní deska	Objednací číslo	Šířka mm	Výška mm	kg	kg
buk 40 mm	HB4815	1500	880	1100	132
buk 40 mm	HB4820	2000	880	700	143
buk 40 mm	HB4825	2500	880	400	155
buk 50 mm	HB5815	1500	890	1200	144
buk 50 mm	HB5820	2000	890	800	159
buk 50 mm	HB5825	2500	890	500	175
multiplex 40 mm	HM4815	1500	880	1100	137
multiplex 40 mm	HM4820	2000	880	700	150
multiplex 40 mm	HM4825	2500	880	400	163

noha SNP, zásuvková skříň – zásuvka 75E, 100E, 125E, 200E, 250E



Hloubka pracovní desky 800 mm

zásuvková skříň 36 x 36D

Pracovní deska	Objednací číslo	Šířka mm	Výška mm	kg	kg
buk 40 mm	NB4815	1500	880	1100	192
buk 40 mm	NB4820	2000	880	800	204
buk 40 mm	NB4825	2500	880	700	215
buk 50 mm	NB5815	1500	890	1100	204
buk 50 mm	NB5820	2000	890	900	220
buk 50 mm	NB5825	2500	890	800	235
multiplex 40 mm	NM4815	1500	880	1100	197
multiplex 40 mm	NM4820	2000	880	800	210
multiplex 40 mm	NM4825	2500	880	700	223

zásuvková skříň vlevo – zásuvka 150E, 2x 300E zásuvková skříň vpravo – zásuvka 75E, 125E, 250E, 300E



Hloubka pracovní desky 800 mm

zásuvková skříň 36 x 36D

Pracovní deska	Objednací číslo	Šířka mm	Výška mm	kg	kg
buk 40 mm	KB4815	1500	880	1100	143
buk 40 mm	KB4820	2000	880	800	155
buk 40 mm	KB4825	2500	880	700	166
buk 50 mm	KB5815	1500	890	1100	155
buk 50 mm	KB5820	2000	890	900	171
buk 50 mm	KB5825	2500	890	800	186
multiplex 40 mm	KM4815	1500	880	1100	148
multiplex 40 mm	KM4820	2000	880	800	161
multiplex 40 mm	KM4825	2500	880	700	174

zásuvková skříň vlevo – dvířka, 2x police zásuvková skříň vpravo – zásuvka 75E, 125E, dvířka, 1x police



Hloubka pracovní desky 800 mm

zásuvková skříň 36 x 36D

Pracovní deska	Objednací číslo	Šířka mm	Výška mm	kg	kg
buk 40 mm	OB4815	1500	880	1100	214
buk 40 mm	OB4820	2000	880	800	226
buk 40 mm	OB4825	2500	880	700	236
buk 50 mm	OB5815	1500	890	1100	226
buk 50 mm	OB5820	2000	890	900	242
buk 50 mm	OB5825	2500	890	800	257
multiplex 40 mm	OM4815	1500	880	1100	219
multiplex 40 mm	OM4820	2000	880	800	232
multiplex 40 mm	OM4825	2500	880	700	245

2x zásuvková skříň – zásuvka 75E, 100E, 125E, 200E, 250E



Hloubka pracovní desky 800 mm

zásuvková skříň 36 x 36D

Pracovní deska	Objednací číslo	Šířka mm	Výška mm	kg	kg
buk 40 mm	LB4815	1500	880	1100	156
buk 40 mm	LB4820	2000	880	800	168
buk 40 mm	LB4825	2500	880	700	179
buk 50 mm	LB5815	1500	890	1100	168
buk 50 mm	LB5820	2000	890	900	184
buk 50 mm	LB5825	2500	890	800	199
multiplex 40 mm	LM4815	1500	880	1100	161
multiplex 40 mm	LM4820	2000	880	800	174
multiplex 40 mm	LM4825	2500	880	700	187

zásuvková skříň vlevo – zásuvka 150E, 2x 300E zásuvková skříň vpravo – dvířka, 2x police



Hloubka pracovní desky 800 mm

zásuvková skříň 36 x 36D

Pracovní deska	Objednací číslo	Šířka mm	Výška mm	kg	kg
buk 40 mm	MB4815	1500	880	1100	163
buk 40 mm	MB4820	2000	880	800	175
buk 40 mm	MB4825	2500	880	700	186
buk 50 mm	MB5815	1500	890	1100	175
buk 50 mm	MB5820	2000	890	900	191
buk 50 mm	MB5825	2500	890	800	206
multiplex 40 mm	MM4815	1500	880	1100	168
multiplex 40 mm	MM4820	2000	880	800	181
multiplex 40 mm	MM4825	2500	880	700	194

zásuvková skříň vlevo – zásuvka 75E, 125E, 250E, 300E zásuvková skříň vpravo – dvířka, 2x police

Vlastní konfigurace pracovního stolu Kombi



Nejdříve si stanovte, jaká sestava stolu Vám bude vyhovovat, stanovte si barevnost (například: pracovní deska, noha nalevo, zásuvková skříň ZA napravo, vybavená zásuvkami i dvířky, dělení zásuvky).

Potom postupujte následovně:



1. Zvolte rozměr, tloušťku a typ pracovní desky. V kapitole Desky pracovních stolů najdete bohatý výběr rozměrů, tloušťek a druhů materiálů.



2. Zvolte typ nohy stolu. V kapitole Nohy pracovních stolů je Vám opět k dispozici několik druhů podpěrných noh s různým způsobem využití. Zvolte barvu nohy.

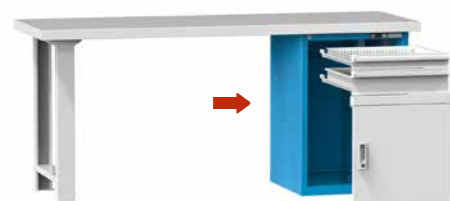

3. Vyberte typ – rozměr – korpusu zásuvkové skříně. Zvolte barvu korpusu.













4. Sestavte kombinaci velikostí zásuvek a dvířek podle rozměrové příslušnosti k vybranému korpusu. Zvolte barvu zásuvek a dvířek.



5. Vybavte zásuvku dělením. Opět podle rozměrové příslušnosti k zásuvce.

Doporučené kombinace komponentů Kombi stolů



	D 700	800	700	800	700	800	700	800
 1200 mm	•	•						
 1500 mm	•	•	•	•	•	•		
 2000 mm	•	•	•	•	•	•	•	•
 2500 mm					•	•	•	•
 Série ZA 27 x 27D			•		•		•	
 Série ZB 36 x 36D				•		•		•
 Série ZD 36 x 27D			•		•		•	
 Série ZE 27 x 36D				•		•		•
 Série ZH 19 x 36D				•		•		•
 Série ZL 19 x 27D			•		•		•	
 Nohy 600 mm	•		•		•			
 Nohy 700 mm		•		•		•		

Modulární pracovní stoly

Kapitola modulárních pracovních stolů Vám představuje stoly robustní konstrukce. V produkci dílenského nábytku POLAK jsou to nejtěžší standardně dodávané stoly. Sestavují se z jednotlivých modulů, které se opět systémově vybavují řadou zásuvkových skříní, dvířek, dělení...

V případě, že nenajdete vhodný stůl, využijte přednosti stavebnicového systému nábytku POLAK a vytvořte si sestavu podle Vašich přání a představ sami. Na speciální stránce je Vám k dispozici několik korpusů stolů, výběr zásuvek, dvířek a dalšího příslušenství. Standardní výbava korpusu stolu Modular obsahuje mechanismus centrálního zamykání zásuvek v každém modulu.



Základní barevné provedení

Barevnost: korpus RAL 7035, zásuvky (dvířka) RAL 5012 je použita v případě, že v objednávce není uvedena požadovaná barevnost.



Standardní konfigurace

Šířka 1500 mm



Hloubka 700 výška 880 mm 27 x 27D

Pracovní deska	Objednací číslo	kg	kg
buk 40 mm	PS1-1	800	136
multiplex 40 mm	PS1-1M	800	140

Zásuvky zleva: 100E, 200E, 300E / 100E, 200E, 300E



Hloubka 700 výška 880 mm 27 x 27D

Pracovní deska	Objednací číslo	kg	kg
buk 40 mm	PS1-2	800	120
multiplex 40 mm	PS1-2M	800	124

Zásuvky zleva: 2x 100E, 2x 200E / dvířka 600 mm 1x police



Hloubka 700 výška 880 mm 27 x 27D

Pracovní deska	Objednací číslo	kg	kg
buk 40 mm	PS1-3	800	108
multiplex 40 mm	PS1-3M	800	112

100E, dvířka 450 mm, 1x police / 100E, dvířka 450 mm, 1x police



Hloubka 700 výška 880 mm 27 x 27D

Pracovní deska	Objednací číslo	kg	kg
buk 40 mm	PS1-4	800	112
multiplex 40 mm	PS1-4M	800	116

Zásuvky zleva: 100E, 200E, 300E / 1x police

Standardní konfigurace

Šířka 2000 mm



Hloubka 700 výška 880 mm 27 x 27D

Pracovní deska	Objednací číslo	kg	kg
buk 40 mm	PS2-1	800	175
multiplex 40 mm	PS2-1M	800	180

Zásuvky zleva: 100E, 200E, 300E / 1x police / 100E, 200E, 300E

Šířka 2000 mm



Hloubka 700 výška 880 mm 27 x 27D

Pracovní deska	Objednací číslo	kg	kg
buk 40 mm	PS2-5	800	136
multiplex 40 mm	PS2-5M	800	142

dvířka 600 mm, 1x police / dvířka 600 mm, 1x police / dvířka 600 mm, 1x police



Hloubka 700 výška 880 mm 27 x 27D

Pracovní deska	Objednací číslo	kg	kg
buk 40 mm	PS2-2	800	169
multiplex 40 mm	PS2-2M	800	174

dvířka 600 mm, 1x police / 75E, 2x 100E, 125E, 200E / dvířka 600 mm, 1x police



Hloubka 700 výška 880 mm 27 x 27D

Pracovní deska	Objednací číslo	kg	kg
buk 40 mm	PS2-6	800	210
multiplex 40 mm	PS2-6M	800	216

Zásuvky zleva:
100E, 200E, 300E / 75E, 2x 100E, 125E, 200E / 100E, 200E, 300E

Hloubka 700 výška 880 mm 27 x 27D

Pracovní deska	Objednací číslo	kg	kg
buk 40 mm	PS2-3	800	148
multiplex 40 mm	PS2-3M	800	153

100E, dvířka 450 mm, 1x police / 100E, dv. 450 mm, 1x police / 100E, dv. 450 mm, 1x police

Šířka 2500 mm



Hloubka 700 výška 880 mm 27 x 27D

Pracovní deska	Objednací číslo	kg	kg
buk 40 mm	PS3-1	1600	231
multiplex 40 mm	PS3-1M	1600	238

Zásuvky zleva:
2x 100E, 2x 200E / dvířka 600 mm, 1x police / dvířka 600 mm, 1x police / 2x 100E, 2x 200E

Hloubka 700 výška 880 mm 27 x 27D

Pracovní deska	Objednací číslo	kg	kg
buk 40 mm	PS2-4	800	140
multiplex 40 mm	PS2-4M	800	146

dvířka 600 mm, 1x police / dvířka 600 mm, 1x police / 100E, dvířka 450 mm, 1x police



Hloubka 700 výška 880 mm 27 x 27D

Pracovní deska	Objednací číslo	kg	kg
buk 40 mm	PS3-2	1600	178
multiplex 40 mm	PS3-2M	1600	185

100E, dvířka 450 mm, 1x police / 1x police / 1x police / 100E, dvířka 450 mm, 1x police

Korpusy a zásuvky



Korpus PS1 27 x 27D

Pracovní deska	Objednací číslo	S mm	kg	kg
buk 40 mm	PS1K	600	800	80
multiplex 40 mm	PS1MK	600	800	84

Korpus PS2 27 x 27D

Pracovní deska	Objednací číslo	S mm	kg	kg
buk 40 mm	PS2K	600	800	110
multiplex 40 mm	PS2MK	600	800	116

Korpus PS3 27 x 27D

Pracovní deska	Objednací číslo	S mm	kg	kg
buk 40 mm	PS3K	600	1600	150
multiplex 40 mm	PS3MK	600	1600	155

Zásuvky 27 x 27D - jednoduchý výsuv

Objednací číslo zásuvky bez pojistky	Výška čela A mm	Výška bočnice mm	kg	kg
ZAE75	75	50	70	7,5
ZAE100	100	75	70	7,9
ZAE125	125	75	70	8,1
ZAE150	150	125	70	8,8
ZAE200	200	175	70	9,7
ZAE250	250	175	70	10,1
ZAE300	300	275	70	11,5



Jak sestavíte vlastní konfiguraci modulu pracovního stolu:

1. Zvolte korpus stolu.
2. Zvolte počet zásuvek tak, aby se součet výšek čel zásuvek A (případně dvířek) rovnal světlosti otvoru korpusu S.
3. Zvolte barvu korpusu stolu a zásuvek (dvířek).
4. Zvolte příslušenství a doplňky.

Standardní barevné provedení bez příplatku



Barevné provedení s příplatkem 8 %

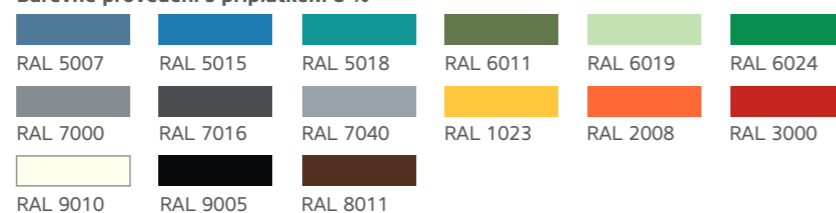

Na straně 17 najdete podrobné informace k barevnosti výrobku.

Příslušenství



Police

Objednací číslo	W x D mm
VPA2727	590 x 480

Police plech Zn, nosnost 50 kg
díky perforaci stěn korpusu stolu je výškově
stavitelná po 25 mm
4x háček pro zavěšení police

Dvířka

Objednací číslo	Výška mm
D27-600	600
DP27-500	450 + 50 práh

Technické provedení dveří umožňuje změnu
smyslu otevírání z pravého na levé
barevnost viz strana 17

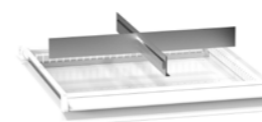

Kovové dělení

Výška čela zás. mm	Objednací číslo	kg
75	272711	0,4
100, 125	272712	0,6
150	272713	0,9
200, 250	272714	1,3
300	272715	2,1

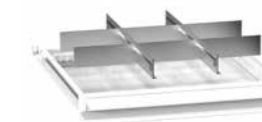

Kovové dělení

Výška čela zás. mm	Objednací číslo	kg
75	272721	0,8
100, 125	272722	1,3
150	272723	1,9
200, 250	272724	2,6
300	272725	4,2

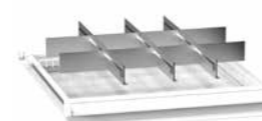

Kovové dělení

Výška čela zás. mm	Objednací číslo	kg
75	272731	1,1
100, 125	272732	1,8
150	272733	2,5
200, 250	272734	3,6
300	272735	5,8



Protiskuzová podložka

Objednací číslo	W x D mm
PG2727	459 x 459

Pěnová guma tloušťky 3 mm
0,1 kg



Krabičky

Min. výška čela zás. mm	Objednací číslo	kg
75	2727PK25	0,9
75	2727PK50	1,4
100	2727PK75	1,8

9 ks krabiček, W x D 153 x 153 mm
9 ks velkých přepážek
18 ks malých přepážek



Žlaby

Šířka žlabu mm	Objednací číslo	kg
70	2727PU2	0,8

9 ks 2-dílného žlabu, W x D 153 x 153 mm
18 ks přepážek



Žlaby

Šířka žlabu mm	Objednací číslo	kg
45	2727PU3	0,9

9 ks 3-dílného žlabu, W x D 153 x 153 mm
27 ks přepážek



Žlaby

Šířka žlabu mm	Objednací číslo	kg
33	2727PU4	1,2

9 ks 4-dílného žlabu, W x D 153 x 153 mm
36 ks přepážek

Mobilní pracovní stoly

Tyto stránky Vás seznámí s nejpoužívanějšími pracovními stoly s kolečky. V mobilních stolech série PPS sami poznáte základ konstrukce v zásuvkových skříních ZA se všemi jejich dalšími přednostmi. Série MPS je zase vystavěna ze standardních dílů noh, desek pracovních stolů a podvěsných zásuvkových skříní ZA. Vzhledem k bezpečnosti jsou zásuvky stolů vybaveny blokační pojistkou proti samovolnému otevření při pohybu stolu. Kola jsou u těchto výrobků standardně osazena polypropylenovým běhounem, ale na stránkách kapitoly kol můžete vybrat a objednat také kola z šedé gumy nebo jiných průměrů.



Pro mobilní pracovní stoly PPS lze použít pouze perforovaný panel modulu 1000 mm a sloupek se zkráceným uchycením.



Podrobné informace o kolech naleznete v kapitole Kola na straně 151.



Základní barevné provedení
Barevnost: korpus RAL 7035, zásuvky (dvířka) RAL 5012 je použita v případě, že v objednávce není uvedena požadovaná barevnost.

Mobilní pracovní stoly PPS



Šířka 1200, hloubka 700, výška 810 mm

Pracovní deska	Objednací číslo	kg	kg
buk 40 mm	PPS-1	300	61
multiplex 40 mm	PPS-1M	300	65

2x kolo KP 125 mm, 2x kolo KPOB 125 mm



Šířka 1200, hloubka 700, výška 810 mm 27 x 27D

Pracovní deska	Objednací číslo	kg	kg
buk 40 mm	PPS-2	400	77
multiplex 40 mm	PPS-2M	400	81

2x kolo KP 125 mm, 2x kolo KPOB 125 mm
Korpus: 1x police / dvířka 500 mm, 1x police



Šířka 1200, hloubka 700, výška 810 mm 27 x 27D

Pracovní deska	Objednací číslo	kg	kg
buk 40 mm	PPS-3	380	100
multiplex 40 mm	PPS-3M	380	103

2x kolo KP 125 mm, 2x kolo KPOB 125 mm
Zásuvky: 2x 75E, 100E, 250E



Šířka 1200, hloubka 700, výška 810 mm 27 x 27D

Pracovní deska	Objednací číslo	kg	kg
buk 40 mm	PPS-4	380	96
multiplex 40 mm	PPS-4M	380	100

2x kolo KP 125 mm, 2x kolo KPOB 125 mm
Korpusy: dvířka 500 mm, 1x police / dvířka 500 mm, 1x police

Mobilní pracovní stoly PPS



Šířka 1200, hloubka 700, výška 810 mm 27 x 27D

Pracovní deska	Objednávací číslo	kg	kg
buk 40 mm	PPS-5	380	119
multiplex 40 mm	PPS-5M	380	122

2x kolo KP 125 mm, 2x kolo KPOB 125 mm
Zásuvky zleva: 75E, 125E, 300E / dvířka 500 mm, 1x police

Šířka 1200, hloubka 700, výška 810 mm 27 x 27D

Pracovní deska	Objednávací číslo	kg	kg
buk 40 mm	PPS-6	340	153
multiplex 40 mm	PPS-6M	340	156

2x kolo KP 125 mm, 2x kolo KPOB 125 mm
Zásuvky zleva: 2x 75E, 100E, 250E / 2x 75E, 100E, 250E

Mobilní pracovní stoly MPS

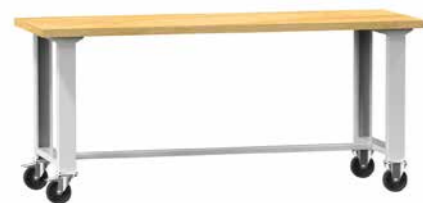

Výška stolu 880 mm

Pracovní deska	Objednávací číslo	Šířka mm	Hloubka mm	kg	kg
buk 40 mm	MPS1-715	1500	700	250	49
buk 40 mm	MPS1-720	2000	700	250	60
buk 40 mm	MPS1-815	1500	800	250	53
buk 40 mm	MPS1-820	2000	800	250	65
multiplex 40 mm	MPS1-715M	1500	700	250	53
multiplex 40 mm	MPS1-720M	2000	700	250	65
multiplex 40 mm	MPS1-815M	1500	800	250	58
multiplex 40 mm	MPS1-820M	2000	800	250	72

2x kolo KP 125 mm, 2x kolo KPOB 125 mm



Výška stolu 880 mm zásuvková skřín 27 x 27D

Pracovní deska	Objednávací číslo	Šířka mm	Hloubka mm	kg	kg
buk 40 mm	MPS2-715	1500	700	250	69
buk 40 mm	MPS2-720	2000	700	250	80
buk 40 mm	MPS2-815	1500	800	250	73
buk 40 mm	MPS2-820	2000	800	250	85
multiplex 40 mm	MPS2-715M	1500	700	250	73
multiplex 40 mm	MPS2-720M	2000	700	250	85
multiplex 40 mm	MPS2-815M	1500	800	250	78
multiplex 40 mm	MPS2-820M	2000	800	250	92

2x kolo KP 125 mm, 2x kolo KPOB 125 mm
Zásuvková skřín ZA19-1 (zásuvka 100E)

Výška stolu 880 mm zásuvková skřín 27 x 27D

Pracovní deska	Objednávací číslo	Šířka mm	Hloubka mm	kg	kg
buk 40 mm	MPS3-715	1500	700	250	87
buk 40 mm	MPS3-720	2000	700	250	98
buk 40 mm	MPS3-815	1500	800	250	92
buk 40 mm	MPS3-820	2000	800	250	105
multiplex 40 mm	MPS3-715M	1500	700	250	91
multiplex 40 mm	MPS3-720M	2000	700	250	104
multiplex 40 mm	MPS3-815M	1500	800	250	97
multiplex 40 mm	MPS3-820M	2000	800	250	111

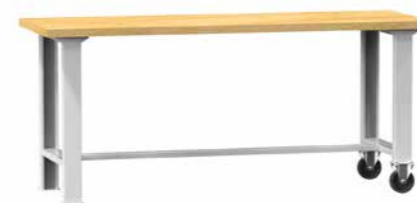
2x kolo KP 125 mm, 2x kolo KPOB 125 mm
Zásuvková skřín ZA39-3 (zásuvka 3x 100E)

Výška stolu 880 mm

Pracovní deska	Objednávací číslo	Šířka mm	Hloubka mm	kg	kg
buk 40 mm	MPS4-715	1500	700	250	48
buk 40 mm	MPS4-720	2000	700	250	59
buk 40 mm	MPS4-815	1500	800	250	52
buk 40 mm	MPS4-820	2000	800	250	64
multiplex 40 mm	MPS4-715M	1500	700	250	52
multiplex 40 mm	MPS4-720M	2000	700	250	64
multiplex 40 mm	MPS4-815M	1500	800	250	57
multiplex 40 mm	MPS4-820M	2000	800	250	71

2x kolo KP 125 mm



Výška stolu 880 mm zásuvková skřín 27 x 27D

Pracovní deska	Objednávací číslo	Šířka mm	Hloubka mm	kg	kg
buk 40 mm	MPS5-715	1500	700	250	63
buk 40 mm	MPS5-720	2000	700	250	74
buk 40 mm	MPS5-815	1500	800	250	67
buk 40 mm	MPS5-820	2000	800	250	77
multiplex 40 mm	MPS5-715M	1500	700	250	67
multiplex 40 mm	MPS5-720M	2000	700	250	79
multiplex 40 mm	MPS5-815M	1500	800	250	72
multiplex 40 mm	MPS5-820M	2000	800	250	86

2x kolo KP 125 mm
Zásuvková skřín ZA19-1 (zásuvka 100E)

Výška stolu 880 mm zásuvková skřín 27 x 27D

Pracovní deska	Objednávací číslo	Šířka mm	Hloubka mm	kg	kg
buk 40 mm	MPS6-715	1500	700	250	87
buk 40 mm	MPS6-720	2000	700	250	98
buk 40 mm	MPS6-815	1500	800	250	92
buk 40 mm	MPS6-820	2000	800	250	105
multiplex 40 mm	MPS6-715M	1500	700	250	91
multiplex 40 mm	MPS6-720M	2000	700	250	104
multiplex 40 mm	MPS6-815M	1500	800	250	97
multiplex 40 mm	MPS6-820M	2000	800	250	111

2x kolo KP 125 mm
Zásuvková skřín ZA39-3 (zásuvka 3x 100E)

Desky pracovních stolů

Pracovní desky stolů POLAK jsou vyráběny ze dřeva. Dřevo je přírodní materiál, a proto může docházet působením změny teploty nebo vlhkosti k mírnému zakřivení desek, a to i přesto, že jejich povrchové úpravě je věnována zvláštní péče. Stálost tvaru pracovní desky je zaručena při relativní vzdušné vlhkosti 50–60 %. Dřevěné desky stolů by rozhodně neměly přijít do přímého styku s vodou a jsou určeny výhradně do interiéru. Také barevnost desek se může, podle použitého vstupního řeziva, vzájemně mírně lišit.



K upevnění noh pracovních stolů nebo zásuvkových skříní k deskám se používají speciální čepy – závrtné matice s vnitřním a vnějším závitem. Poté, co je deska v patřičném sestavení opatřena otvory, se tyto čepy s vnějším závitem zašroubují do desky. Vnitřní závit slouží ke spojení dřevěné desky a noh, zásuvkových skříní apod. standardním šroubem s metrickým závitem.



Buková deska

Síla desky	Šířka desky	1200	1500	2000	2500
40	hloubka 700	D1274-01	D1574-01	D2074-01	D2574-01
	hloubka 800		D1584-01	D2084-01	D2584-01
50	hloubka 700		D1575-01	D2075-01	D2575-01
	hloubka 800		D1585-01	D2085-01	D2585-01

Vysoce kvalitní robustní pracovní deska z bukových hranolů průběžně lepených do tvaru desky a následně broušená a ošetřená roztokem lněného oleje s přísadami. Sražené hrany.



Multiplexová deska

Síla desky	Šířka desky	1500	2000	2500
40	hloubka 700	D1574-02	D2074-02	D2574-02
	hloubka 800	D1584-02	D2084-02	D2584-02

Kvalitní tvarově stálá deska vrstvená a lepená z pařeného bukové dýhy. Povrch následně broušený a ošetřený roztokem lněného oleje s přísadami. Sražené hrany.



Zvýšená hrana pracovní desky

Objednací číslo	ZH
-----------------	----

Buková deska silná 15 mm o výšce 100 mm se používá k vytvoření mechanické zábrany po obvodu pracovní desky. Je povrchově broušená a ošetřená lněným olejem s přísadami. K hraně pracovní desky se šroubuje vruty. Chcete-li desku opatřenou zvýšenou hranou, připojte za objednáací číslo Vámi zvolené pracovní desky objednáací značku ZH.



Deska s ocelovou plochou

Objednací číslo	PH
-----------------	----

Profilovaný ocelový plech silný 1,5 mm, mírně naolejovaný se na pracovní desky lepí. Chcete-li desku opatřenou plechovým povrchem, připojte za objednáací číslo Vámi zvolené pracovní desky objednáací značku PH.



Deska s gumou

Objednací číslo	GH
-----------------	----

Gumová deska silná 4 mm s textilní vložkou se na pracovní desky lepí. Chcete-li desku opatřit gumou, připojte za objednáací číslo Vámi zvolené pracovní desky objednáací značku GH.

Nohy pracovních stolů

Nohy pro pracovní stoly pro Vás vyrábíme v mnoha variantách. Můžete volit nohy pevné, s kolečky, výškově stavitelné i nohy speciální. Kvalitní materiál a perfektní dílenské zpracování Vás nenechá na pochybách, že volíte jistotu a pevnou oporu pro Váš stůl. Všechny nohy jsou vyráběny s otvory pro připevnění k našim pracovním deskám šrouby M8 x 25. Tyto šrouby jsou standardním příslušenstvím nohy.



Noha pevná výška 840 mm

Objednací číslo	Hloubka mm	kg	kg
SNP1	603	500	7
SNP2	703	500	8

Standardní provedení nohy pro základní jednoduché stoly.



Noha pevná s policí výška 840 mm

Objednací číslo	Hloubka mm	kg	kg
SNU1	603	500	9
SNU2	703	500	10

Jednoduchá police, která využívá prostor mezi nohama. Její konstrukce vychází z pevné nohy, pouze vnitřní části jsou vybaveny perforací, která se využije pro výškově stavení police.



Noha s pevnými koly výška 840 mm

Objednací číslo	Hloubka mm	kg	kg
SNK1	603	150	8
SNK2	703	150	9

Pevná noha opatřená platí s předvrtanými otvory pro připevnění kol KP 125 mm.



Noha s otočnými koly výška 840 mm

Objednací číslo	Hloubka mm	kg	kg
SNKM1	603	150	8
SNKM2	703	150	9

Pevná noha opatřená platí s předvrtanými otvory pro připevnění kol KPOB 125 mm.



Základní barevné provedení

Barevnost: nohy RAL 7035, dvířka RAL 5012 je použita v případě, že v objednávce není uvedena požadovaná barevnost.



Podrobné informace o kolech naleznete v kapitole Kola na straně 151.



Noha výškově nastavitelná výška 630 – 1125 mm

Objednací číslo	Hloubka mm	kg	kg
SNS1	610	200	11
SNS2	710	200	12

Konstrukční řešení nohy dovoluje její plynulé výškové nastavení.
Fixace výšky dvěma šrouby.



Noha výškově nastavitelná s pevnými koly výška 660 – 1025 mm

Objednací číslo	Hloubka mm	kg	kg
SNSK1	610	150	10
SNSK2	710	150	11

Konstrukční řešení nohy dovoluje její plynulé výškové nastavení.
Fixace výšky dvěma šrouby. Noha je opatřena platí s předvrtanými otvory pro připevnění kol KP125 mm.



Noha výškově nastavitelná s otočnými koly výška 660 – 1025 mm

Objednací číslo	Hloubka mm	kg	kg
SNSKM1	610	150	11
SNSKM2	710	150	12

Konstrukční řešení nohy dovoluje její plynulé výškové nastavení.
Fixace výšky dvěma šrouby. Noha je opatřena platí s předvrtanými otvory pro připevnění kol KPOB 125 mm.



Noha úložná výška 840 mm

Objednací číslo	Hloubka mm	kg	kg
SND1	603	800	19
SND2	703	800	20

Princip úložné nohy spočívá ve využití mrtvého prostoru mezi stojinami nohy.
Za uzamykatelnými dvířky se nachází výškově nastavitelná police.

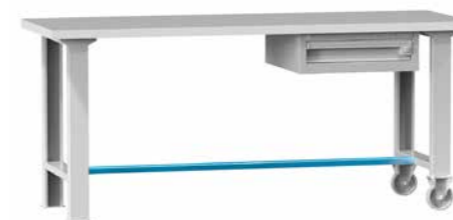

Elektronoha výška 840 mm

Objednací číslo	Hloubka mm	kg	kg
zásuvky E SNEL1	603	800	17
zásuvky F SNEL1F	603	800	17
zásuvky E SNEL2	703	800	19
zásuvky F SNEL2F	703	800	19

Noha je vybavena 3x zásuvkou 230 V
Noha se dodává bez zapojených elektrických zásuvek
Elektrické zásuvky typu E pro ČR a jiné země
Elektrické zásuvky typu F pro Německo a jiné země

Elektropneumatická noha výška 840 mm

Objednací číslo	Hloubka mm	kg	kg
zásuvky E SNEP1	603	800	20
zásuvky F SNEP1F	603	800	20
zásuvky E SNEP2	703	800	21
zásuvky F SNEP2F	703	800	21

1x pevný pneu vývod, 3x zásuvka 230 V
Elektrické zásuvky typu E pro ČR a jiné země
Elektrické zásuvky typu F pro Německo a jiné země

Elektropneumatická noha s navijčem výška 840 mm

Objednací číslo	Hloubka mm	kg	kg
zásuvky E SNEP3	603	800	21
zásuvky F SNEP3F	603	800	21
zásuvky E SNEP4	703	800	22
zásuvky F SNEP4F	703	800	22

1x navijecí pneu vývod, 3x zásuvka 230 V
Elektrické zásuvky typu E pro ČR a jiné země
Elektrické zásuvky typu F pro Německo a jiné země

Vyztužující vzpěra

Objednací číslo	Šířka stolu mm	Délka vzpěry mm	kg
SV12	1200	840	2
SV15	1500	1140	2
SV20	2000	1640	3
SV25	2500	2140	4

Slouží jako vyztužující příčka pro zvýšení bezpečnosti a tuhosti především pojízdných pracovních stolů. K nohám je přišroubovaná.

Kola

Mobilita mnohých výrobků POLAK je jejich důležitou vlastností. Jejich pohyb umožňují kola, která jsou montovaná na výrobky vždy po jednom páru pevných kol a jednom páru otočných kol s brzdou. Brzda zajišťuje kolo a zároveň vidlici kola proti otáčení kolem své osy. To zajišťuje větší stabilitu zabrzděného výrobku. Jestliže budete své sestavy dílenského nábytku POLAK opatřovat koly, pamatujte, že čím je nerovnější povrch k poježdění výrobků, tím větší průměr kol musíte zvolit. Polypropylenová kola uspokojí, díky své odolnosti a nosnosti, všechny Vaše potřeby. Pro ladný a bezhlučný pohyb zvolte kolo z šedé pryže (šedá pryž nešpiní podlahu).



Kolo polypropylenové pevné

Průměr kola	Objednací číslo	Celková výška mm	kg	kg
100	KP100	128	130	0,5
125	KP125	155	150	0,7
160	KP160	200	190	1,4
200	KP200	240	200	1,6



Kolo polypropylenové otočné s brzdou

Průměr kola	Objednací číslo	Celková výška mm	kg	kg
100	KPOB100	128	130	0,9
125	KPOB125	155	150	1,0
160	KPOB160	200	190	2,2
200	KPOB200	240	200	2,4



Kolo šedá guma pevné

Průměr kola	Objednací číslo	Celková výška mm	kg	kg
100	KN100	128	70	0,7
125	KN125	155	100	0,9
160	KN160	200	135	1,8
200	KN200	240	200	2,6



Kolo šedá guma otočné s brzdou

Průměr kola	Objednací číslo	Celková výška mm	kg	kg
100	KNOB100	128	70	1,0
125	KNOB125	155	100	1,3
160	KNOB160	200	135	2,6
200	KNOB200	240	200	3,4

Příslušenství pracovních stolů

Charakter jednotlivých pracovních procesů klade individuální nároky na pracovní prostor. Díky našim multifunkčním nástavbám můžete proměnit svůj pracovní stůl v opravdu skvělé místo pro práci. Na několik metrů čtverečních umístíte celý svůj svět nářadí, nástrojů i drobného materiálu – vše na dosah ruky, přehledně a systematicky uspořádané. Základními stavebními prvky jsou sloupky. Na ně díky jejich drážkování zavěsíte děrované stěny se čtvercovými otvory s roztečí 38 x 38 mm pro uchycení závěsného programu. Plně stěny mohou sloužit jako optická clona nebo oddělení sousedních pracovišť. V naší nabídce jsou i police, roletové skříňky nebo závěsná ramena pro uchycení osvětlovacího tělesa. Hliníkové profily jsou upraveny přírodním eloxem.



rameno s pneumatickou
rychloupojkou

Objednací číslo 8ALNRPN20

závěsný vozík

Objednací číslo 8NV1

sloupek základní

Objednací číslo 8NS2

police

Objednací číslo 8NPO10-1

panel perforovaný

Objednací číslo 8NPP10

pneumatický modul

Objednací číslo PNRV1

magnetická lišta

Objednací číslo YSM1

policový systém

Objednací číslo YAL1

Objednací číslo dělicí materiál 2x PU4

LED osvětlení

Objednací číslo SLIMp58B

prodlužovací přívod 400 mm

Objednací číslo PP400

panel plný

Objednací číslo 8NP10

panel perforovaný půlený

Objednací číslo 8NPP10H

rámeček elektrolišty

Objednací číslo 8NPR10

elektrolišta NPS V3 934 mm

Objednací číslo ENPS31

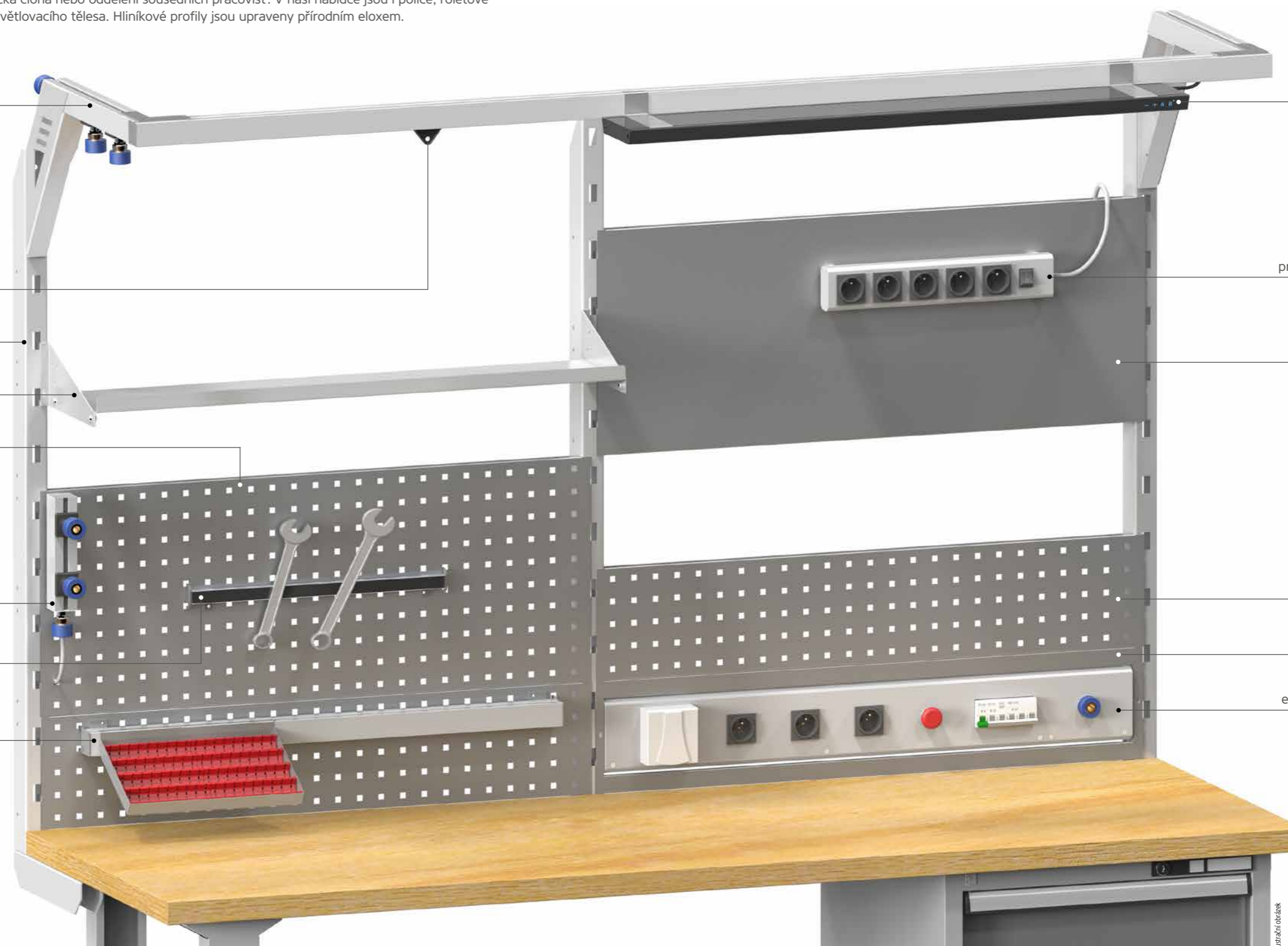

ilustrační obrázek

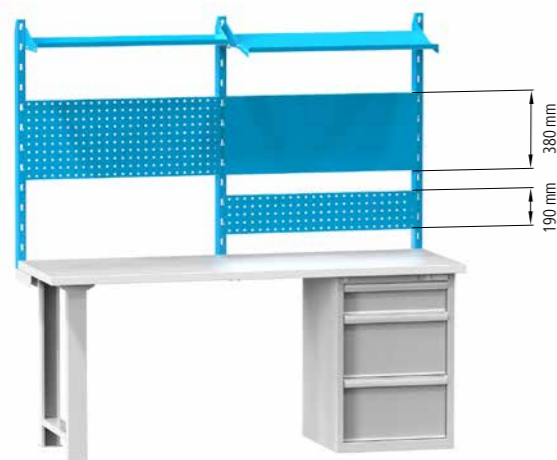

Sloupek základní / sloupek zkrácené uchycení

Objednací číslo základní sloupek	Objednací číslo zkrácené uchycení	Počet panelů	Výška mm	kg
8NS1	8NS11	1	482	2,4
8NS2	8NS12	2	862	3,5
8NS3	8NS13	3	1242	4,5

Zkrácené uchycení se používá tam, kde není dostatečný přesah pracovní desky přes okraj stolu.

Police

Objednací číslo	Hloubka x šířka mm	kg
8NPO10-1	206 x 1000	3,2
8NPO12-1	206 x 1200	3,8
8NPO15-1	206 x 1500	4,5
8NPO10-2	370 x 1000	5,0
8NPO12-2	370 x 1200	5,8
8NPO15-2	370 x 1500	7,0

Panel plný / panel perforovaný

Objednací číslo plný panel	Objednací číslo perforovaný panel	Výška x šířka mm	kg
8NP10	8NPP10	380 x 1000	3
8NP12	8NPP12	380 x 1200	3,7
8NP15	8NPP15	380 x 1500	4,7
	8NPP10H	190 x 1000	1,7
	8NPP12H	190 x 1200	2,1
	8NPP15H	190 x 1500	2,6



Rámeček elektrolišty

Objednací číslo	Šířka mm	kg
8NPR10	1000	1
8NPR12	1200	1,5
8NPR15	1500	1,9

Rámeček elektrolišty je vhodný jako výplň mezery kolem elektrolišty, aby nedocházelo k propadávání předmětů mezi deskou stolu a nástavbou.



Elektro příslušenství naleznete na str. 183



Rameno s Al profilem

Objednací číslo	Šířka mm	kg	kg
8ALNR12	1200	5,7	6
8ALNR15	1500	6,2	6
8ALNR20	2000	7,2	6
8ALNR25	2500	8,1	6

Originální profil konstrukce POLAK

Profil je vyroben z kvalitního hliníku, díky čemuž vyniká lehkostí a především pevností. Rozměr profilu je 40 x 40 mm, s drážkami pro matice T8. Rameno lze vybavit vestavěnou pneumatickou rychlospojkou, kterou si můžete namontovat na libovolnou stranu. Rameno je posuvné o 130 mm.



Ramena jsou dodávána bez sloupků.



Závěsný vozík

Objednací číslo	W x D x H mm	kg
8NV1	35 x 60 x 20	5



Základní barevné provedení

Barevnost příslušenství pracovních stolů RAL 7035 je použita v případě, že v objednávce není uvedena požadovaná barevnost.

Rameno s pneumatickou rychlospojkou

Objednací číslo	Šířka mm	kg	kg
8ALNRPN12	1200	6,8	6
8ALNRPN15	1500	7,4	6
8ALNRPN20	2000	8,3	6
8ALNRPN25	2500	9,2	6

Pneumatickou rychlospojku lze namontovat na obě strany nástavby.



Al profil s pneumatickou rychlospojkou určený pro rameno nástavby nelze objednat dodatečně.

Pneumatický modul

Objednací číslo	W x D x H mm	kg
PNRY1	40 x 230 x 80	1,1

Připojovací vzduchové prvky DN7,2 ES14
Maximální tlak 8 bar
Magnetické uchycení



Skříň s roletou na pracovní desku

Objednací číslo	W x D x H mm	kg	kg
SR1S	930 x 220 x 780	35	20
SR3S	930 x 220 x 1084	35	31

Hliníková roleta s pružinovým navíjením, rozvorový zámek.
Dodáváno bez spojovacího materiálu.

Skříň s roletou mezi sloupky

Objednací číslo	W x D x H mm	kg	kg
SR1	930 x 220 x 780	35	20
SR3	930 x 220 x 1084	35	32

Hliníková roleta s pružinovým navíjením, rozvorový zámek.



Skříňka s perforovanou zadní stěnou je určena k uzamčení dražšího nářadí zavěšeného v závěsném programu.

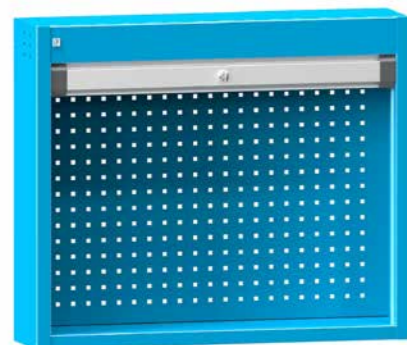

Skříň s roletou na zeď

Objednací číslo	W x D x H mm	kg	kg
SR1Z	930 x 220 x 780	35	20
SR3Z	930 x 220 x 1084	35	31

Hliníková roleta s pružinovým navíjením, rozvorový zámek.
Dodáváno bez spojovacího materiálu.

Perforovaný panel na zeď

Objednací číslo	W x D mm	kg
NPP0880	800 x 800	7,0
NPP1580	1450 x 800	12,0
NPP2080	1950 x 800	16,0

Rozteč perforace je 38 x 38 mm.
Dodáváno bez spojovacího materiálu.
Perforované panely je možné připevnit ke zdi na šířku nebo na délku.



Základní barevné provedení
Barevnost příslušenství pracovních stolů RAL 7035 je použita v případě, že v objednávce není uvedena požadovaná barevnost.

Plastové boxy



Box 1 Box 2 Box 2L Box 2B Box 3 Box 4 Box 5

Velikost	W x D x H mm	Barva boxu					Balení ks
		Blue	Red	Yellow	Green	Grey	
1	102 x 100 x 60	456200	456201	456202	456203	456221	30
2	102 x 160 x 75	456204	456205	456206	456207	456222	24
2L	102 x 215 x 75	456230	456231	456232	456233	456234	20
2B	137 x 160 x 82	456240	456241	456242	456243	456244	20
3	148 x 235 x 125	456208	456209	456210	456211	456223	24
4	204 x 350 x 150	456212	456213	456214	456215	456224	12
5	310 x 500 x 200	456216	456217	456218	456219	456225	6

Plast je odolný vůči tukům, luhům a olejům, odolný proti nárazu, potravinářsky nezávadný.



Plastové boxy dodáváme pouze v celých baleních.
Počet kusů v balení je uveden v tabulce.



Vyrobeno z polypropylenu, recyklovatelný materiál.

Závěsný program

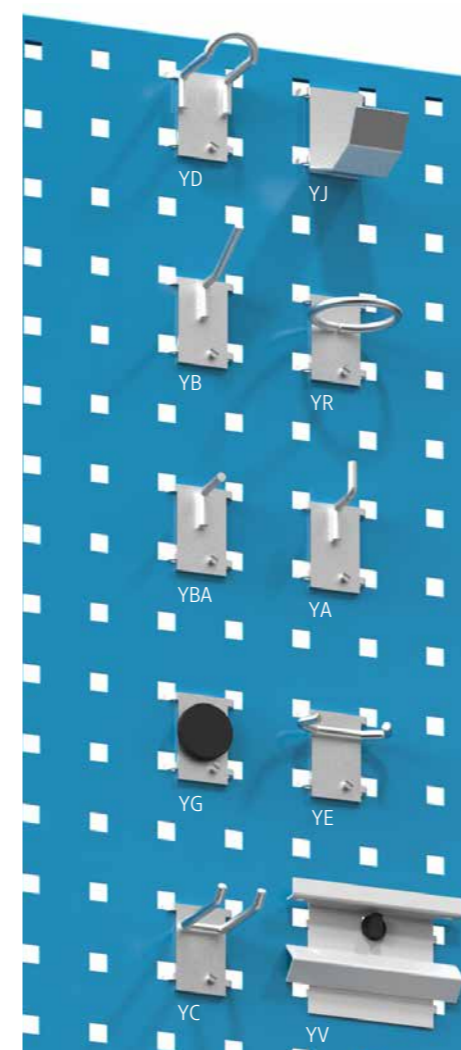

Háček smyčka

Objednací číslo	W x D mm
YD1	25 x 35
YD2	25 x 100

Háček plochý

Objednací číslo	D mm
YJ1	60
YJ2	100

Háček jednoduchý lomený

Objednací číslo	D mm
YB1	25 + 35
YB2	15 + 70

Háček kruhový

Objednací číslo	Průměr mm
YR1	40
YR2	60
YR3	80
YR4	100

Háček rovný

Objednací číslo	D mm
YBA1	20
YBA2	50
YBA3	90
YBA4	140

Háček jednoduchý

Objednací číslo	D mm
YA1	15
YA2	90
YA3	140

Magnet

Objednací číslo	Průměr mm
YG1	30

Háček dvojitý lomený

Objednací číslo	W x D mm
YC1	15 x 45
YC2	15 x 90
YC3	30 x 35
YC4	45 x 35
YC5	45 x 90

Držák plastových boxů

Objednací číslo	W mm
YV1	590
YV2	100
YV3L	410
YV3P	410

Typ YV3 je určen pro levá a pravá dvířka skříní SK1, SK2.

Háček C

Objednací číslo	W x D mm
YE1	45 + 25

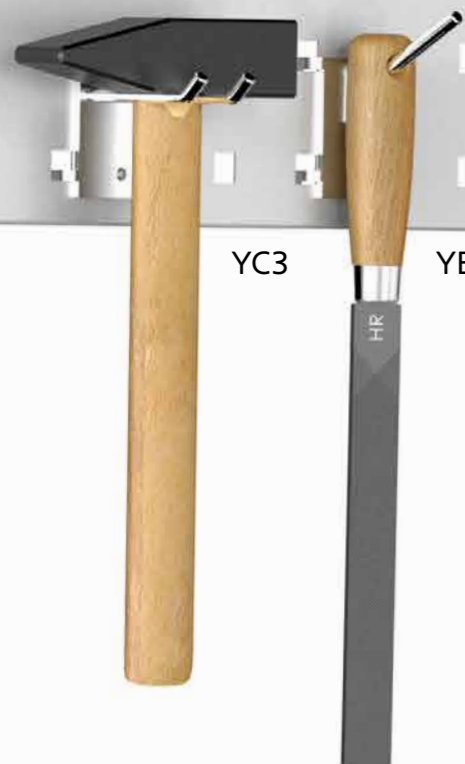

YC3

YB1



YA1



YE1



YBA1



YG1



YD1



YR1

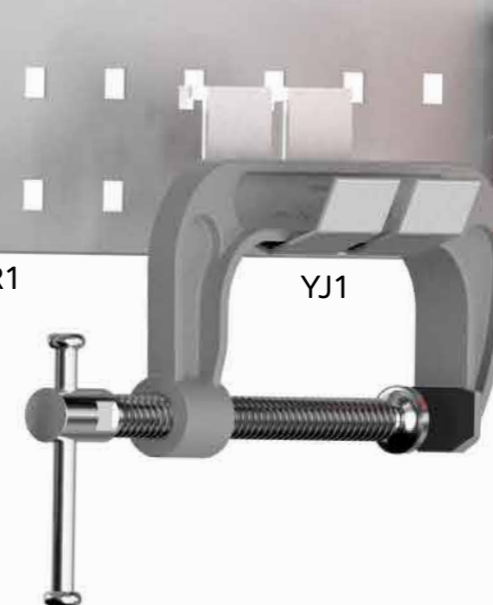

YJ1



YV1

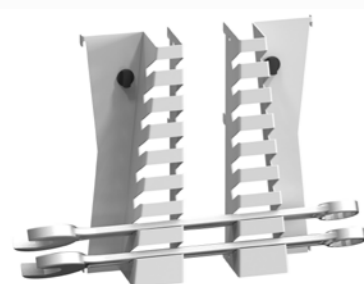

Pro stabilní uložení velkých klíčů lze držáky připevnit dále od sebe.

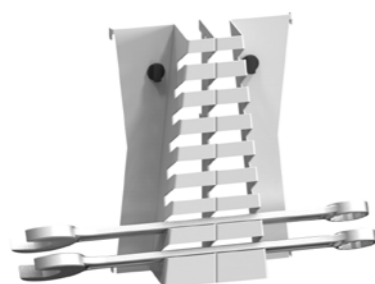

Držák klíčů vodorovný

Objednací číslo	W x D x H mm
YPL1	144 x 200 x 40

Dodáváno v páru.

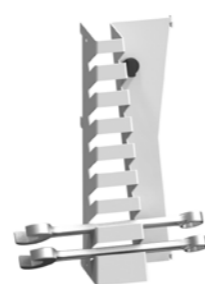

Pro uložení většího množství menších klíčů můžete držáky rozdělit na dva samostatné.

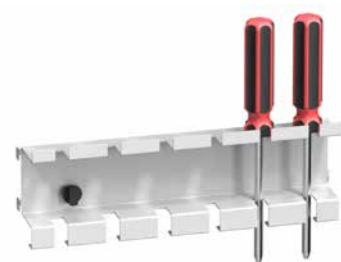

Držák šroubováků

Objednací číslo	W mm
YX1	228
YX2	340



Držák důlčků

Objednací číslo	W mm
YL1	190

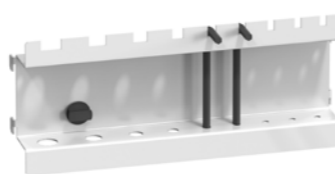

Držák imbusových klíčů

Objednací číslo	W mm
YN1	190



Držák nástrčných hlavíc 1/4"

Objednací číslo	W mm
YH1	342



Držák nástrčných hlavíc 1/2"

Objednací číslo	W mm
YK1	380



Schránka

Objednací číslo	W x D x H mm
YQ1	342 x 19 x 163



Magnetická lišta

Objednací číslo	W mm
YSM1	415



Nosič oblouk

Objednací číslo	W x D mm
YM1	142 x 103



Držák klíčů svislý

Objednací číslo	W mm
YZ1	609

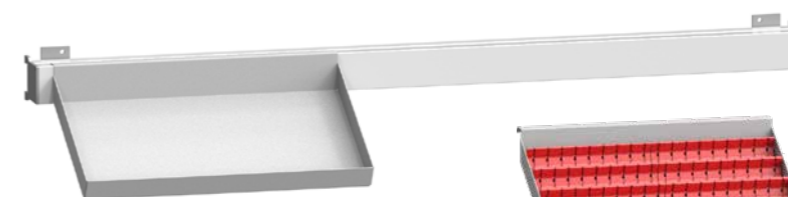

Nosník policového systému

Objednací číslo	W mm
YAL1	910
YAL2	1900
YAL3	2400

Nosník je dodáván bez police.

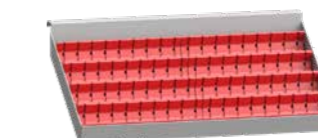

Police

Objednací číslo	W x D mm
YALK1	307 x 152

Do police lze umístit plastový dělicí materiál POLAK, ze strany 169. Police dodávána bez dělicího materiálu.



Police závěsná

Objednací číslo	W x D mm
8YF1	266 x 100

Dělicí materiál
zásuvek

INSTALLATION AND MAINTENANCE

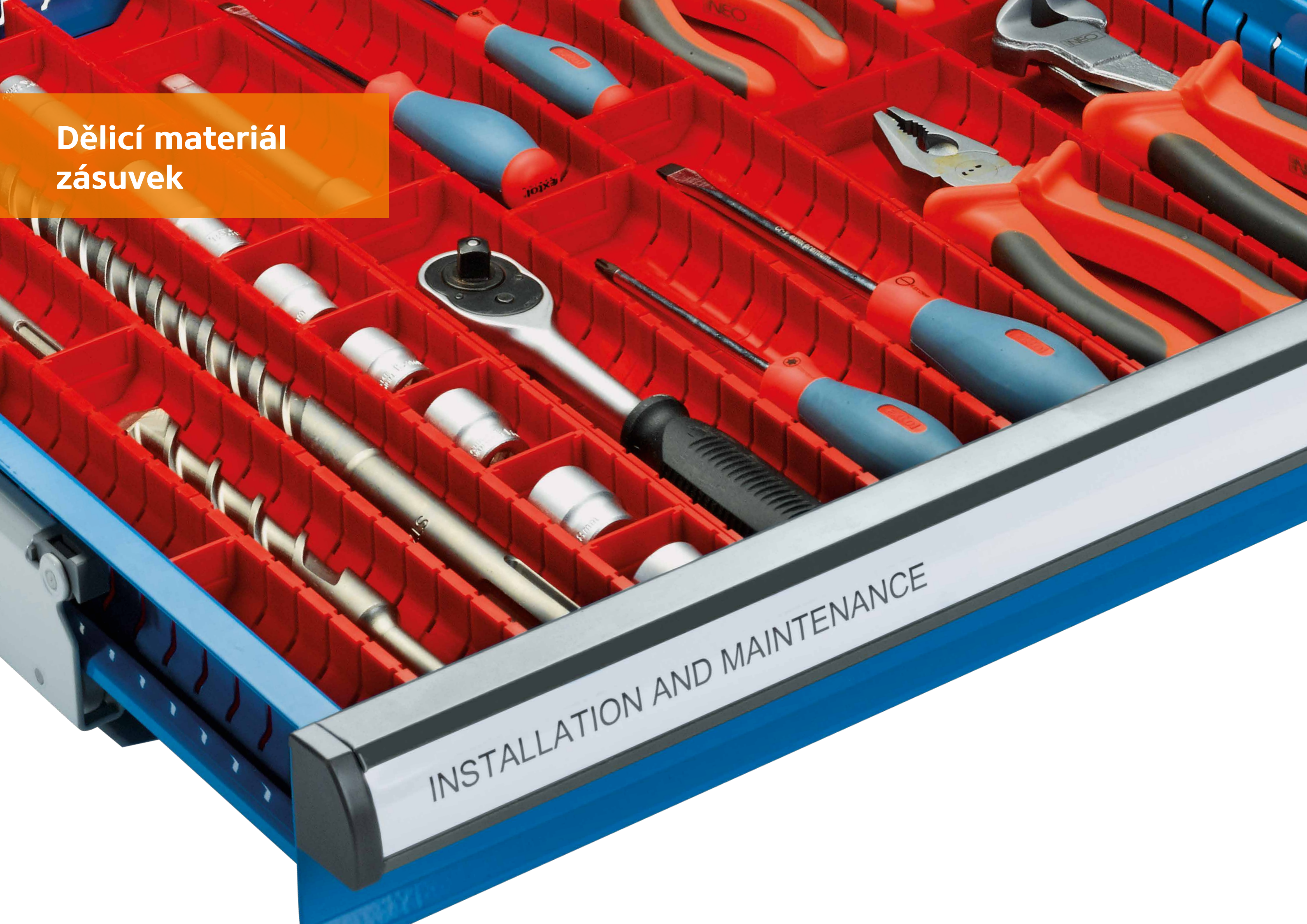

Dělení zásuvek kovové

Dělicí příčky s drážkami v celé své délce v rozteči 17 mm odpovídají rozteči v bočnicích zásuvek. Spodní lem dělicích příček je opatřen otvory k připevnění ke dnu zásuvek šrouby M5. Šrouby k připevnění nejsou součástí dodávky dělení. Dělicí příčky jsou vyrobeny z kvalitního zinkovaného plechu. Dělicí plechy příčného hladkého dělení umožňují spolu s podélným šterbinovým dělením variabilní rozdělení plochy zásuvek.

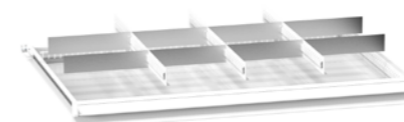
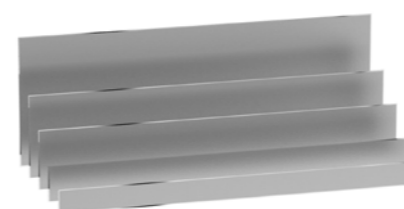
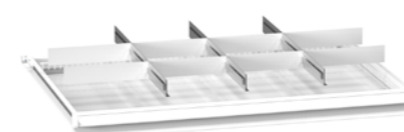
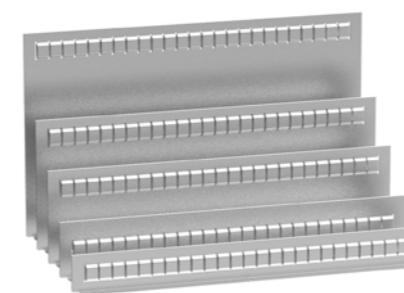
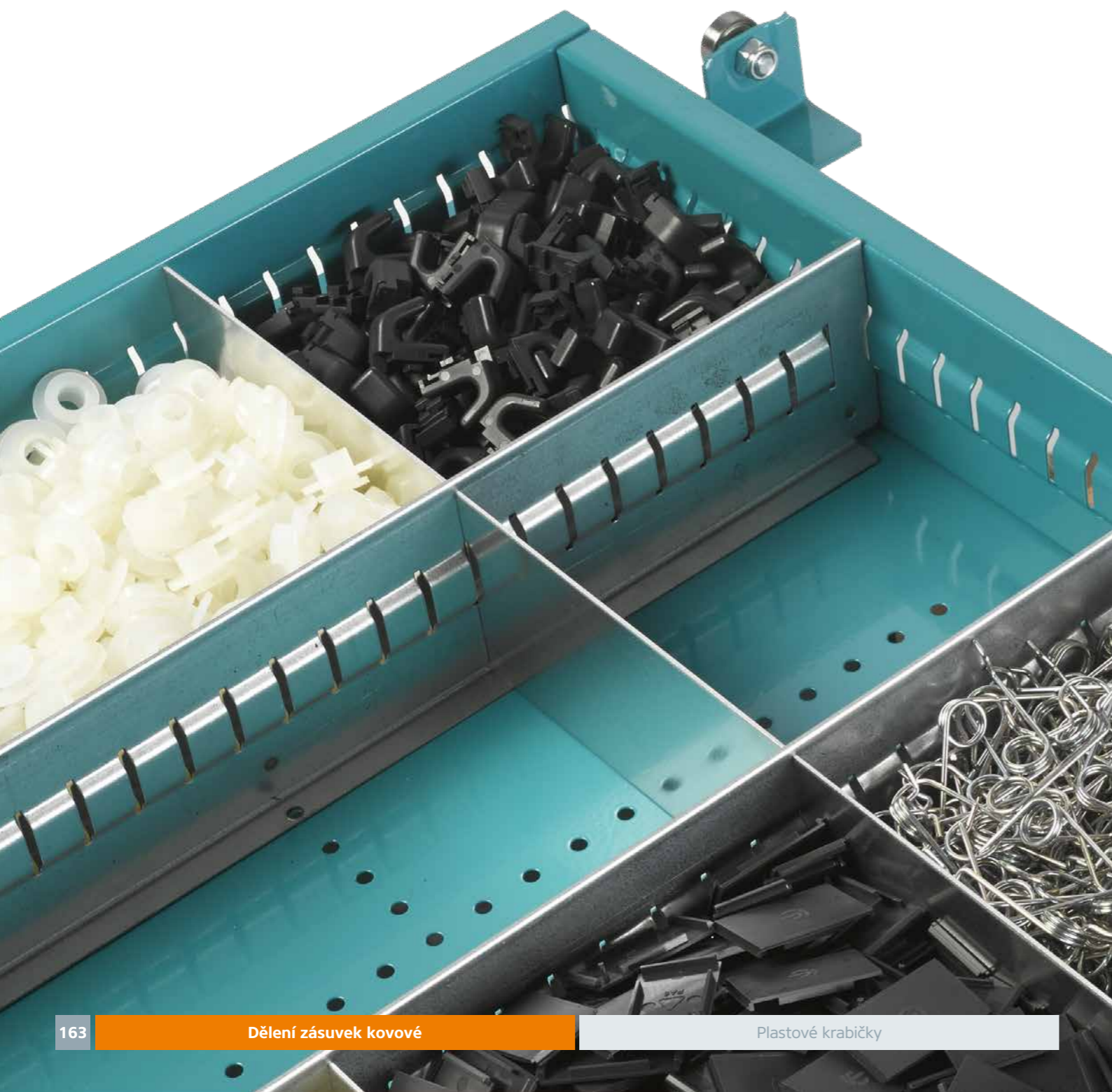

Šterbinové dělení 19D

Výška čela zás. mm	75	100, 125	150	200, 250	300
Objednací číslo	S19-75	S19-100	S19-150	S19-200	S19-300
kg	0,2	0,4	0,6	0,9	1,1

Šířka 323 mm

Šterbinové dělení 27D

Výška čela zás. mm	75	100, 125	150	200, 250	300
Objednací číslo	S27-75	S27-100	S27-150	S27-200	S27-300
kg	0,3	0,5	0,7	1,0	1,6

Šířka 459 mm

Šterbinové dělení 36D

Výška čela zás. mm	75	100, 125	150	200, 250	300
Objednací číslo	S36-75	S36-100	S36-150	S36-200	S36-300
kg	0,4	0,6	1,0	1,4	2,1

Šířka 612 mm

Šterbinové dělení 45D

Výška čela zás. mm	75	100, 125	150	200, 250	300
Objednací číslo	S45-75	S45-100	S45-150	S45-200	S45-300
kg	0,5	0,8	1,2	1,7	2,7

Šířka 765 mm

Šterbinové dělení 54D

Výška čela zás. mm	75	100, 125	150	200, 250	300
Objednací číslo	S54-75	S54-100	S54-150	S54-200	S54-300
kg	0,6	1,0	1,4	2,0	3,2

Šířka 918 mm

Příčné (hladké) dělení

D	Šířka mm	Výška čela zásuvky				
		75	100, 125	150	200, 250	300
4	66	H4-75	H4-100	H4-150	H4-200	H4-300
5	83	H5-75	H5-100	H5-150	H5-200	H5-300
6	100	H6-75	H6-100	H6-150	H6-200	H6-300
7	117	H7-75	H7-100	H7-150	H7-200	H7-300
9	151	H9-75	H9-100	H9-150	H9-200	H9-300
11	185	H11-75	H11-100	H11-150	H11-200	H11-300
12	202	H12-75	H12-100	H12-150	H12-200	H12-300
13	219	H13-75	H13-100	H13-150	H13-200	H13-300
14	236	H14-75	H14-100	H14-150	H14-200	H14-300
15	253	H15-75	H15-100	H15-150	H15-200	H15-300
18	304	H18-75	H18-100	H18-150	H18-200	H18-300
22	372	H22-75	H22-100	H22-150	H22-200	H22-300
23	389	H23-75	H23-100	H23-150	H23-200	H23-300
27	457	H27-75	H27-100	H27-150	H27-200	H27-300

Vložená zásuvka

Dodatečně můžete opatřit zásuvku vloženou zásuvkou a využít její objem v horní části ke skladování drobných dílů – především měřidel, tužek a menších osobních předmětů.

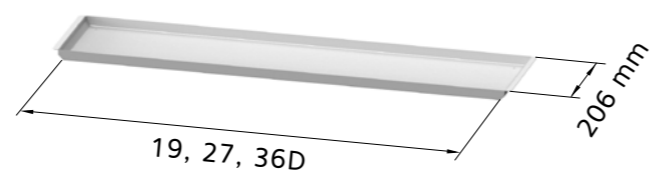

Vložená zásuvka

Velikost zásuvky	19D	27D	36D
Objednací číslo	SVZ19	SVZ27	SVZ36
kg	0,7	1,0	1,3



Plastové krabičky 9 x 9D

Plastové krabičky jsou vyráběny ve velikosti půdorysu 9 x 9D a třech výškách. Krabičky lze vyjímatelnými přepážkami dělit až na čtvrtiny. Každé oddělení je možné opatřit popisovým štítkem o velikosti 50 x 14 mm.

Konstrukce dna krabiček umožňuje pomocí fixačních výlisků jejich stohování do sloupce. Krabičky jsou lisované z ABS plastu červené barvy RAL 3020.

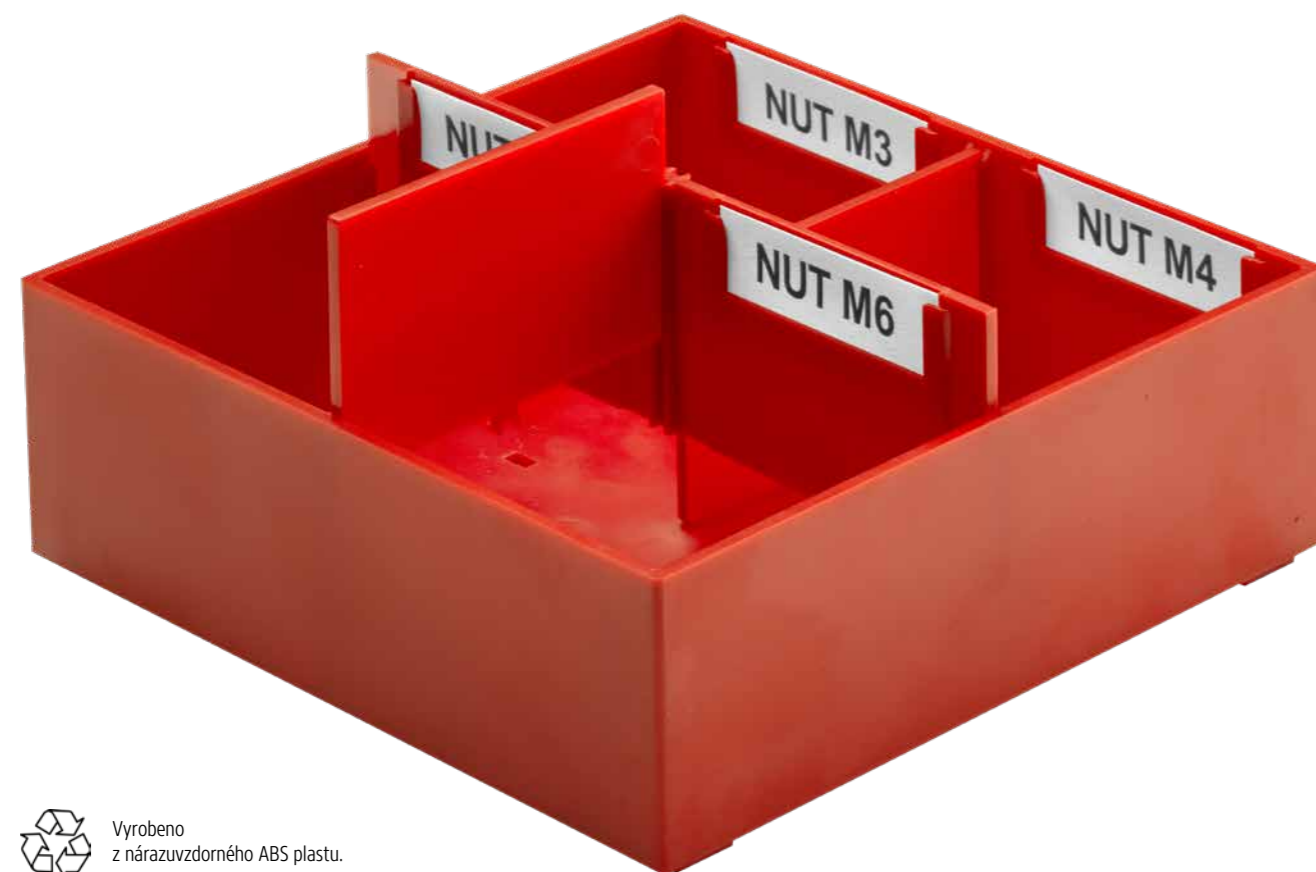
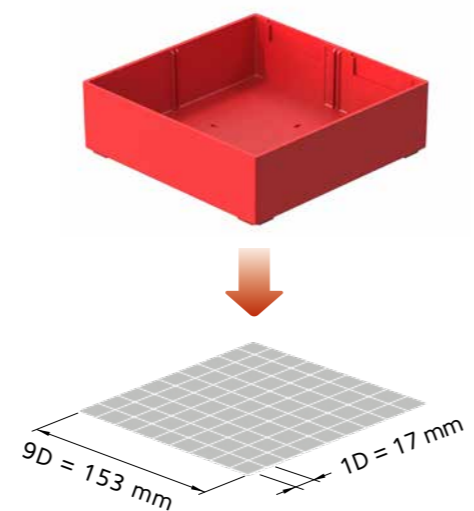
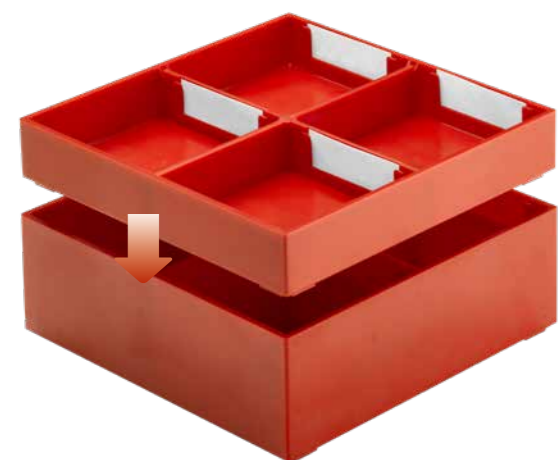

Vyrobeno z nárazuvzdorného ABS plastu.



Krabička

Min. výška čela zás. mm	Objednací číslo	W x D x H mm
75	PK25	153 x 153 x 25



Přepážka velká

Objednací číslo
PK25-2



Přepážka malá

Objednací číslo
PK25-1



Krabička

Min. výška čela zás. mm	Objednací číslo	W x D x H mm
75	PK50	153 x 153 x 47



Přepážka velká

Objednací číslo
PK50-2



Přepážka malá

Objednací číslo
PK50-1

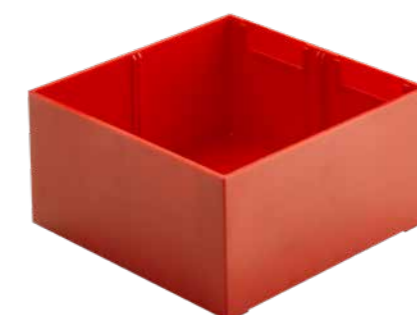

Krabička

Min. výška čela zás. mm	Objednací číslo	W x D x H mm
100	PK75	153 x 153 x 72



Přepážka velká

Objednací číslo
PK75-2



Přepážka malá

Objednací číslo
PK75-1

Plastové žlaby

Plastové žlaby jsou vyráběny ve velikosti půdorysu 9 x 9D. Žlaby se dodávají ve třech šířkách. Pospojováním jednotlivých žlabů je možné docílit vytvoření žlabů nekonečné délky a tyto potom podle potřeby dělit příčkami v rastru 17 mm. Příčky žlabů je možné opatřit popisovými štítky velikosti 29 x 12 mm. Žlaby jsou lisované z ABS plastu červené barvy RAL 3020.

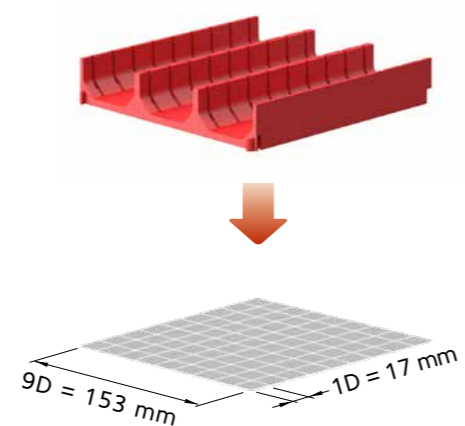

Vyrobeno z nárazuvzdorného ABS plastu.



2-dílný žlab

Šířka žlabu mm	Objednací číslo	W x D x H mm
70	PU2	153 x 153 x 28



Přepážka

Objednací číslo
PU2-1

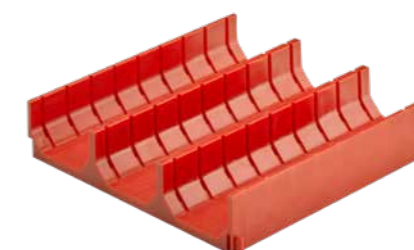

3-dílný žlab

Šířka žlabu mm	Objednací číslo	W x D x H mm
45	PU3	153 x 153 x 28



Přepážka

Objednací číslo
PU3-1

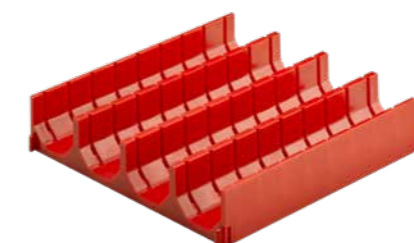

4-dílný žlab

Šířka žlabu mm	Objednací číslo	W x D x H mm
33	PU4	153 x 153 x 28



Přepážka

Objednací číslo
PU4-1

Dělení – zásuvkové sady

27 x 27D

36 x 36D

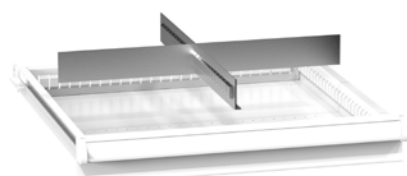

Kovové dělení

Výška čela zás. mm	Objednací číslo	kg
75	272711	0,4
100, 125	272712	0,6
150	272713	0,9
200, 250	272714	1,3
300	272715	2,1

2 ks hladkého dělení
1 ks štěrbinového dělení

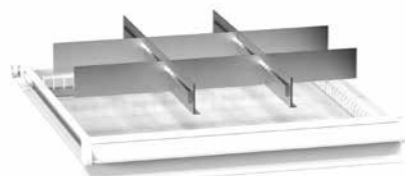

Kovové dělení

Výška čela zás. mm	Objednací číslo	kg
75	272721	0,8
100, 125	272722	1,3
150	272723	1,9
200, 250	272724	2,6
300	272725	4,2

6 ks hladkého dělení
2 ks štěrbinového dělení

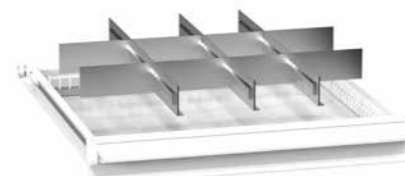

Kovové dělení

Výška čela zás. mm	Objednací číslo	kg
75	272731	1,1
100, 125	272732	1,8
150	272733	2,5
200, 250	272734	3,6
300	272735	5,8

8 ks hladkého dělení
3 ks štěrbinového dělení

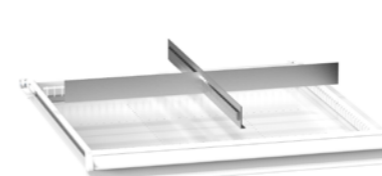

Kovové dělení

Výška čela zás. mm	Objednací číslo	kg
75	363611	0,5
100, 125	363612	0,8
150	363613	1,3
200, 250	363614	1,8
300	363615	2,8

2 ks hladkého dělení
1 ks štěrbinového dělení

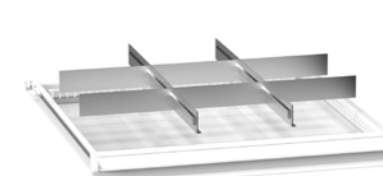

Kovové dělení

Výška čela zás. mm	Objednací číslo	kg
75	363621	1,1
100, 125	363622	1,5
150	363623	2,6
200, 250	363624	3,6
300	363625	5,5

6 ks hladkého dělení
2 ks štěrbinového dělení

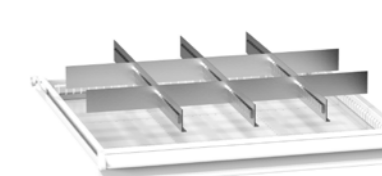

Kovové dělení

Výška čela zás. mm	Objednací číslo	kg
75	363631	1,4
100, 125	363632	2,1
150	363633	3,6
200, 250	363634	5,1
300	363635	7,6

8 ks hladkého dělení
3 ks štěrbinového dělení

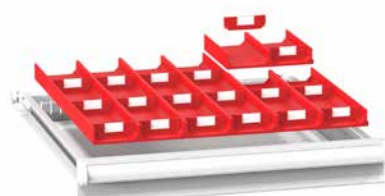

Žlaby

Šířka žlabu mm	Objednací číslo	kg
70	2727PU2	0,8

9 ks 2-dílného žlabu, W x D 153 x 153 mm
18 ks přepážek

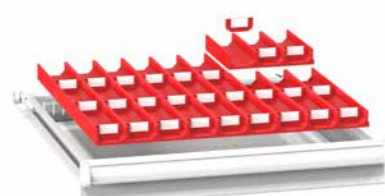

Žlaby

Šířka žlabu mm	Objednací číslo	kg
45	2727PU3	0,9

9 ks 3-dílného žlabu, W x D 153 x 153 mm
27 ks přepážek

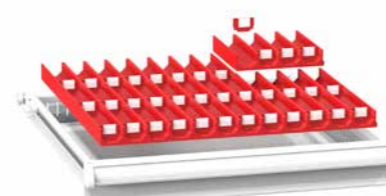

Žlaby

Šířka žlabu mm	Objednací číslo	kg
33	2727PU4	1,2

9 ks 4-dílného žlabu, W x D 153 x 153 mm
36 ks přepážek



Žlaby

Šířka žlabu mm	Objednací číslo	kg
70	3636PU2	1,5

16 ks 2-dílného žlabu, W x D 153 x 153 mm
32 ks přepážek

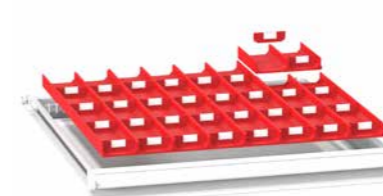

Žlaby

Šířka žlabu mm	Objednací číslo	kg
45	3636PU3	1,8

16 ks 3-dílného žlabu, W x D 153 x 153 mm
48 ks přepážek



Žlaby

Šířka žlabu mm	Objednací číslo	kg
33	3636PU4	2,1

16 ks 4-dílného žlabu, W x D 153 x 153 mm
64 ks přepážek

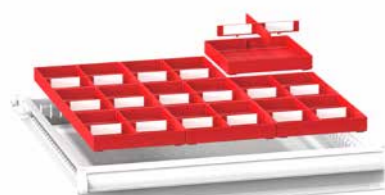

Krabíčky

Min. výška čela zás. mm	Objednací číslo	kg
75	2727PK25	0,9
75	2727PK50	1,4
100	2727PK75	1,8

9 ks krabíček, W x D 153 x 153 mm
9 ks velkých přepážek
18 ks malých přepážek



Protiskluzová podložka

Objednací číslo	W x D mm
PG2727	459 x 459

Pěnová guma tloušťky 3 mm
0,1 kg



Krabíčky

Min. výška čela zás. mm	Objednací číslo	kg
75	3636PK25	1,6
75	3636PK50	2,4
100	3636PK75	3,2

16 ks krabíček, W x D 153 x 153 mm
16 ks velkých přepážek
32 ks malých přepážek



Protiskluzová podložka

Objednací číslo	W x D mm
PG3636	612 x 612

Pěnová guma tloušťky 3 mm
0,1 kg

Dělení – zásuvkové sady

54 x 27D

36 x 27D

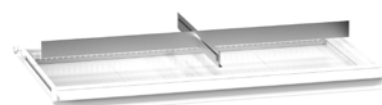

Kovové dělení

Výška čela zás. mm	Objednací číslo	kg
75	542711	0,5
100, 125	542712	0,8
150	542713	1,2
200, 250	542714	1,6
300	542715	2,6

2 ks hladkého dělení
1 ks štěrbinového dělení

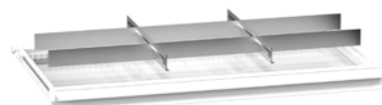

Kovové dělení

Výška čela zás. mm	Objednací číslo	kg
75	542721	0,9
100, 125	542722	1,5
150	542723	2,3
200, 250	542724	3,3
300	542725	5,2

6 ks hladkého dělení
2 ks štěrbinového dělení

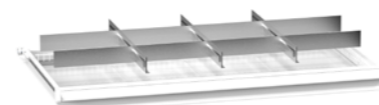

Kovové dělení

Výška čela zás. mm	Objednací číslo	kg
75	542731	1,3
100, 125	542732	2,1
150	542733	3,0
200, 250	542734	4,3
300	542735	6,8

8 ks hladkého dělení
3 ks štěrbinového dělení

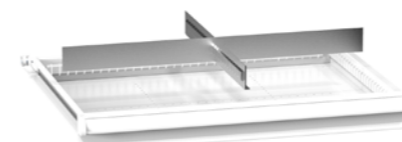

Kovové dělení

Výška čela zás. mm	Objednací číslo	kg
75	362711	0,4
100, 125	362712	0,7
150	362713	1,0
200, 250	362714	1,4
300	362715	2,3

2 ks hladkého dělení
1 ks štěrbinového dělení

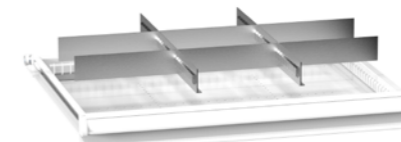

Kovové dělení

Výška čela zás. mm	Objednací číslo	kg
75	362721	0,8
100, 125	362722	1,4
150	362723	2,0
200, 250	362724	2,8
300	362725	4,5

6 ks hladkého dělení
2 ks štěrbinového dělení

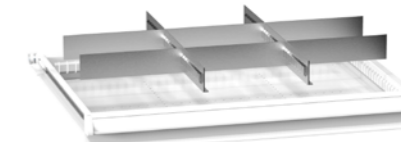

Kovové dělení

Výška čela zás. mm	Objednací číslo	kg
75	362731	1,2
100, 125	362732	1,8
150	362733	2,7
200, 250	362734	3,8
300	362735	6,1

8 ks hladkého dělení
3 ks štěrbinového dělení



Žlaby

Šířka žlabu mm	Objednací číslo	kg
70	5427PU2	1,8

18 ks 2-dílného žlabu, W x D 153 x 153 mm
36 ks přepážek

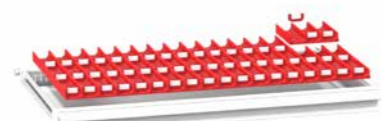

Žlaby

Šířka žlabu mm	Objednací číslo	kg
45	5427PU3	2,0

18 ks 3-dílného žlabu, W x D 153 x 153 mm
54 ks přepážek

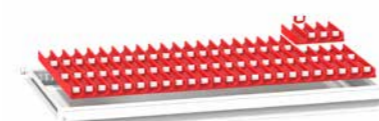

Žlaby

Šířka žlabu mm	Objednací číslo	kg
33	5427PU4	2,3

18 ks 4-dílného žlabu, W x D 153 x 153 mm
72 ks přepážek



Žlaby

Šířka žlabu mm	Objednací číslo	kg
70	3627PU2	1,2

12 ks 2-dílného žlabu, W x D 153 x 153 mm
24 ks přepážek

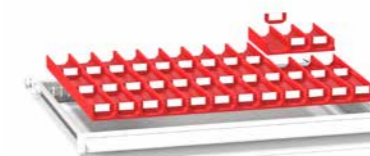

Žlaby

Šířka žlabu mm	Objednací číslo	kg
45	3627PU3	1,3

12 ks 3-dílného žlabu, W x D 153 x 153 mm
36 ks přepážek

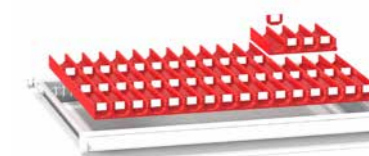

Žlaby

Šířka žlabu mm	Objednací číslo	kg
33	3627PU4	1,5

12 ks 4-dílného žlabu, W x D 153 x 153 mm
48 ks přepážek

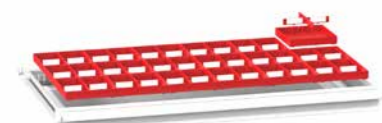

Krabičky

Min. výška čela zás. mm	Objednací číslo	kg
75	5427PK25	1,7
75	5427PK50	2,7
100	5427PK75	3,6

18 ks krabiček, W x D 153 x 153 mm
18 ks velkých přepážek
36 ks malých přepážek



Protiskluzová podložka

Objednací číslo	W x D mm
PG5427	918 x 459

Pěnová guma tloušťky 3 mm
0,1 kg



Krabičky

Min. výška čela zás. mm	Objednací číslo	kg
75	3627PK25	1,1
75	3627PK50	1,8
100	3627PK75	2,4

12 ks krabiček, W x D 153 x 153 mm
12 ks velkých přepážek
24 ks malých přepážek



Protiskluzová podložka

Objednací číslo	W x D mm
PG3627	612 x 459

Pěnová guma tloušťky 3 mm
0,1 kg

Dělení – zásuvkové sady

27 x 36D

54 x 36D

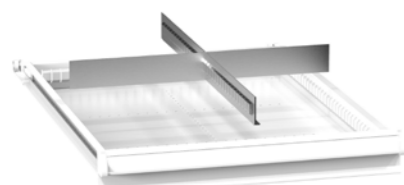

Kovové dělení

Výška čela zás. mm	Objednací číslo	kg
75	273611	0,5
100, 125	273612	0,7
150	273613	1,2
200, 250	273614	1,7
300	273615	2,6

2 ks hladkého dělení
1 ks štěrbinového dělení

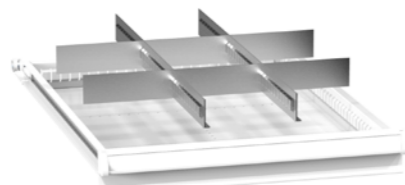

Kovové dělení

Výška čela zás. mm	Objednací číslo	kg
75	273621	1,0
100, 125	273622	1,5
150	273623	2,4
200, 250	273624	3,4
300	273625	5,2

6 ks hladkého dělení
2 ks štěrbinového dělení

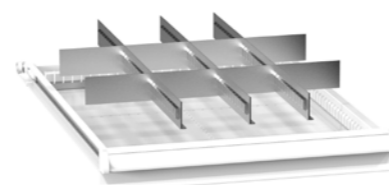

Kovové dělení

Výška čela zás. mm	Objednací číslo	kg
75	273631	1,4
100, 125	273632	2,1
150	273633	3,4
200, 250	273634	4,8
300	273635	7,3

8 ks hladkého dělení
3 ks štěrbinového dělení

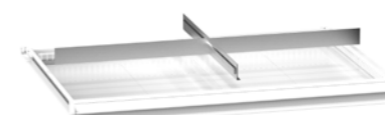

Kovové dělení

Výška čela zás. mm	Objednací číslo	kg
75	543611	0,6
100, 125	543612	0,9
150	543613	1,5
200, 250	543614	2,0
300	543615	3,1

2 ks hladkého dělení
1 ks štěrbinového dělení

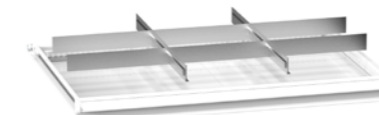

Kovové dělení

Výška čela zás. mm	Objednací číslo	kg
75	543621	1,2
100, 125	543622	1,7
150	543623	2,9
200, 250	543624	4,1
300	543625	6,2

6 ks hladkého dělení
2 ks štěrbinového dělení

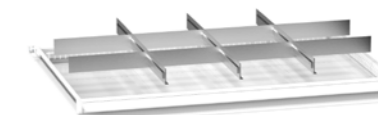

Kovové dělení

Výška čela zás. mm	Objednací číslo	kg
75	543631	1,6
100, 125	543632	2,3
150	543633	3,9
200, 250	543634	5,5
300	543635	8,3

8 ks hladkého dělení
3 ks štěrbinového dělení

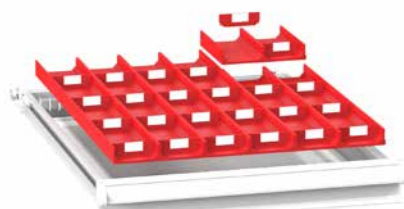

Žlaby

Šířka žlabu mm	Objednací číslo	kg
70	2736PU2	1,2

12 ks 2-dílného žlabu, W x D 153 x 153 mm
24 ks přepážek

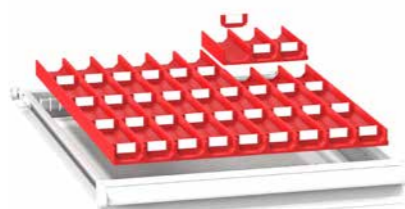

Žlaby

Šířka žlabu mm	Objednací číslo	kg
45	2736PU3	1,3

12 ks 3-dílného žlabu, W x D 153 x 153 mm
36 ks přepážek



Žlaby

Šířka žlabu mm	Objednací číslo	kg
33	2736PU4	1,5

12 ks 4-dílného žlabu, W x D 153 x 153 mm
48 ks přepážek



Žlaby

Šířka žlabu mm	Objednací číslo	kg
70	5436PU2	2,4

24 ks 2-dílného žlabu, W x D 153 x 153 mm
48 ks přepážek



Žlaby

Šířka žlabu mm	Objednací číslo	kg
45	5436PU3	2,6

24 ks 3-dílného žlabu, W x D 153 x 153 mm
72 ks přepážek



Žlaby

Šířka žlabu mm	Objednací číslo	kg
33	5436PU4	3,1

24 ks 4-dílného žlabu, W x D 153 x 153 mm
96 ks přepážek

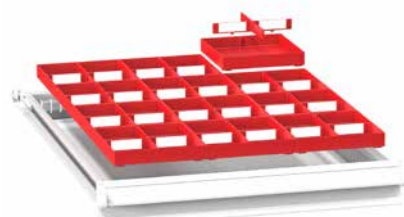

Krabíčky

Min. výška čela zás. mm	Objednací číslo	kg
75	2736PK25	1,1
75	2736PK50	1,8
100	2736PK75	2,4

12 ks krabiček, W x D 153 x 153 mm
12 ks velkých přepážek
24 ks malých přepážek

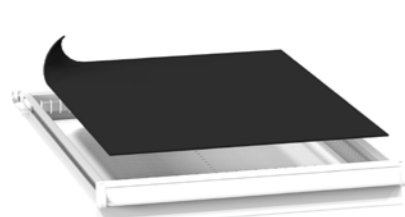

Protiskluzová podložka

Objednací číslo	W x D mm
PG2736	459 x 612

Pěnová guma tloušťky 3 mm
kg 0,1 kg

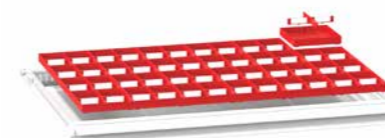

Krabíčky

Min. výška čela zás. mm	Objednací číslo	kg
75	5436PK25	2,2
75	5436PK50	3,6
100	5436PK75	4,8

24 ks krabiček, W x D 153 x 153 mm
24 ks velkých přepážek
48 ks malých přepážek



Protiskluzová podložka

Objednací číslo	W x D mm
PG5436	918 x 612

Pěnová guma tloušťky 3 mm
kg 0,2 kg

Dělení – zásuvkové sady

19 x 36D

45 x 36D

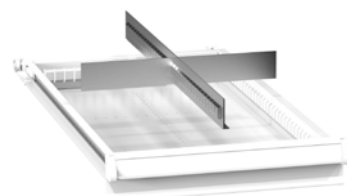

Kovové dělení

Výška čela zás. mm	Objednací číslo	kg
75	193611	0,5
100, 125	193612	0,7
150	193613	1,2
200, 250	193614	1,6
300	193615	2,5

2 ks hladkého dělení
1 ks štěrbinového dělení

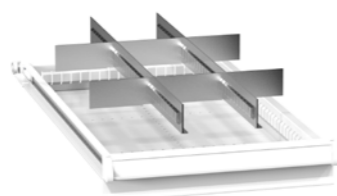

Kovové dělení

Výška čela zás. mm	Objednací číslo	kg
75	193621	0,9
100, 125	193622	1,4
150	193623	2,3
200, 250	193624	3,2
300	193625	4,9

6 ks hladkého dělení
2 ks štěrbinového dělení

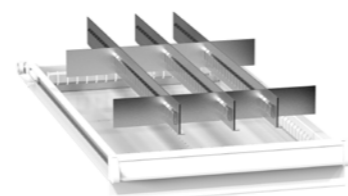

Kovové dělení

Výška čela zás. mm	Objednací číslo	kg
75	193631	1,3
100, 125	193632	2,0
150	193633	3,3
200, 250	193634	4,6
300	193635	7,0

8 ks hladkého dělení
3 ks štěrbinového dělení

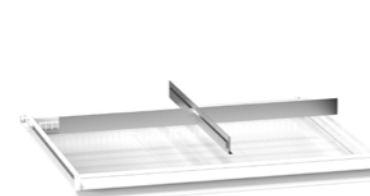

Kovové dělení

Výška čela zás. mm	Objednací číslo	kg
75	453611	0,6
100, 125	453612	0,8
150	453613	1,4
200, 250	453614	2,0
300	453615	3,0

2 ks hladkého dělení
1 ks štěrbinového dělení

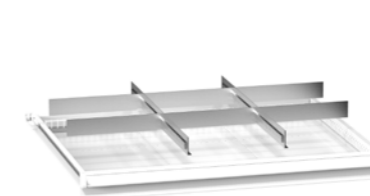

Kovové dělení

Výška čela zás. mm	Objednací číslo	kg
75	453621	1,1
100, 125	453622	1,7
150	453623	2,8
200, 250	453624	3,9
300	453625	5,9

6 ks hladkého dělení
2 ks štěrbinového dělení

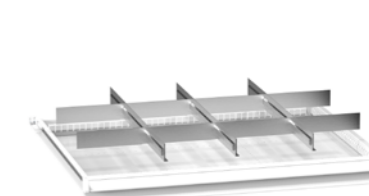

Kovové dělení

Výška čela zás. mm	Objednací číslo	kg
75	453631	1,5
100, 125	453632	2,3
150	453633	3,8
200, 250	453634	5,3
300	453635	8,0

8 ks hladkého dělení
3 ks štěrbinového dělení

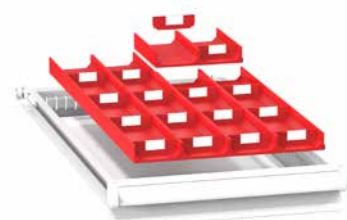

Žlaby

Šířka žlabu mm	Objednací číslo	kg
70	1936PU2	0,8

8 ks 2-dílného žlabu, W x D 153 x 153 mm
16 ks přepážek

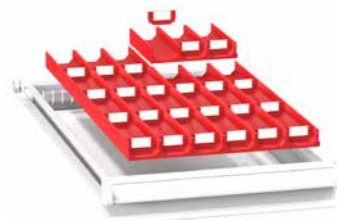

Žlaby

Šířka žlabu mm	Objednací číslo	kg
45	1936PU3	0,9

8 ks 3-dílného žlabu, W x D 153 x 153 mm
24 ks přepážek

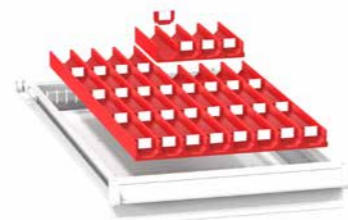

Žlaby

Šířka žlabu mm	Objednací číslo	kg
33	1936PU4	1,0

8 ks 4-dílného žlabu, W x D 153 x 153 mm
32 ks přepážek



Žlaby

Šířka žlabu mm	Objednací číslo	kg
70	4536PU2	2,0

20 ks 2-dílného žlabu, W x D 153 x 153 mm
40 ks přepážek

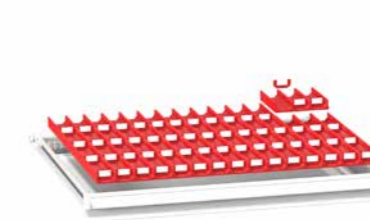

Žlaby

Šířka žlabu mm	Objednací číslo	kg
45	4536PU3	2,2

20 ks 3-dílného žlabu, W x D 153 x 153 mm
60 ks přepážek

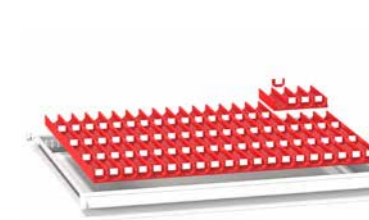

Žlaby

Šířka žlabu mm	Objednací číslo	kg
33	4536PU4	2,6

20 ks 4-dílného žlabu, W x D 153 x 153 mm
80 ks přepážek

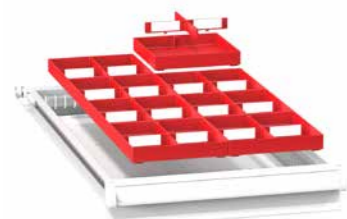

Krabičky

Min. výška čela zás. mm	Objednací číslo	kg
75	1936PK25	0,7
75	1936PK50	1,2
100	1936PK75	1,6

8 ks krabiček, W x D 153 x 153 mm
8 ks velkých přepážek
16 ks malých přepážek

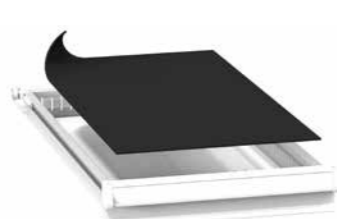

Protiskluzová podložka

Objednací číslo	W x D mm
PG1936	323 x 612

Pěnová guma tloušťky 3 mm
0,1 kg



Krabičky

Min. výška čela zás. mm	Objednací číslo	kg
75	4536PK25	1,9
75	4536PK50	3,0
100	4536PK75	4,0

20 ks krabiček, W x D 153 x 153 mm
20 ks velkých přepážek
40 ks malých přepážek



Protiskluzová podložka

Objednací číslo	W x D mm
PG4536	765 x 612

Pěnová guma tloušťky 3 mm
0,1 kg

Dělení – zásuvkové sady

19 x 27D

27 x 19D

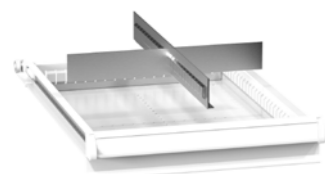

Kovové dělení

Výška čela zás. mm	Objednací číslo	kg
75	192711	0,4
100, 125	192712	0,6
150	192713	0,9
200, 250	192714	1,2
300	192715	2,0

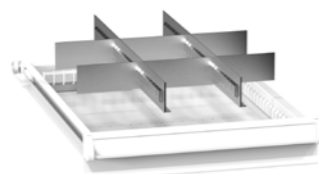
2 ks hladkého dělení
1 ks štěrbinového dělení

Kovové dělení

Výška čela zás. mm	Objednací číslo	kg
75	192721	0,7
100, 125	192722	1,2
150	192723	1,7
200, 250	192724	2,5
300	192725	3,9

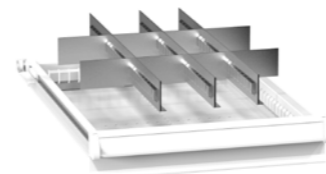
6 ks hladkého dělení
2 ks štěrbinového dělení

Kovové dělení

Výška čela zás. mm	Objednací číslo	kg
75	192731	1,1
100, 125	192732	1,7
150	192733	2,4
200, 250	192734	3,5
300	192735	5,5

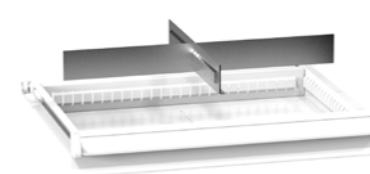
8 ks hladkého dělení
3 ks štěrbinového dělení

Kovové dělení

Výška čela zás. mm	Objednací číslo	kg
75	271911	0,3
100, 125	271912	0,5
150	271913	0,9
200, 250	271914	1,2
300	271915	1,6

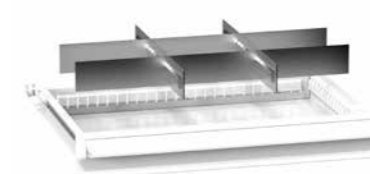
2 ks hladkého dělení
1 ks štěrbinového dělení

Kovové dělení

Výška čela zás. mm	Objednací číslo	kg
75	271921	0,6
100, 125	271922	1,1
150	271923	1,7
200, 250	271924	2,5
300	271925	3,2

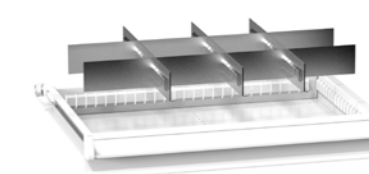
6 ks hladkého dělení
2 ks štěrbinového dělení

Kovové dělení

Výška čela zás. mm	Objednací číslo	kg
75	271931	0,8
100, 125	271932	1,5
150	271933	2,3
200, 250	271934	3,4
300	271935	4,3

8 ks hladkého dělení
3 ks štěrbinového dělení

Žlaby

Šířka žlabu mm	Objednací číslo	kg
70	1927PU2	0,6

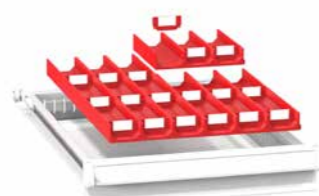
6 ks 2-dílného žlabu, W x D 153 x 153 mm
12 ks přepážek

Žlaby

Šířka žlabu mm	Objednací číslo	kg
45	1927PU3	0,7

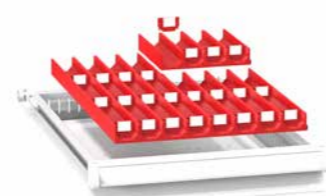
6 ks 3-dílného žlabu, W x D 153 x 153 mm
18 ks přepážek

Žlaby

Šířka žlabu mm	Objednací číslo	kg
33	1927PU4	0,8

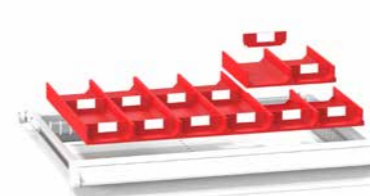
6 ks 4-dílného žlabu, W x D 153 x 153 mm
24 ks přepážek

Žlaby

Šířka žlabu mm	Objednací číslo	kg
70	2719PU2	0,6

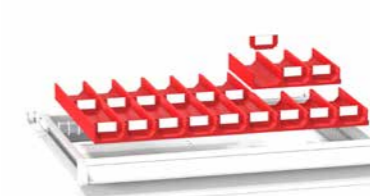
6 ks 2-dílného žlabu, W x D 153 x 153 mm
12 ks přepážek

Žlaby

Šířka žlabu mm	Objednací číslo	kg
45	2719PU3	0,7

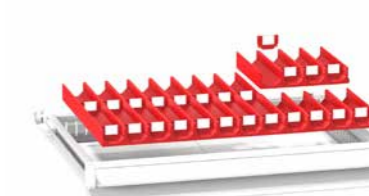
6 ks 3-dílného žlabu, W x D 153 x 153 mm
18 ks přepážek

Žlaby

Šířka žlabu mm	Objednací číslo	kg
33	2719PU4	0,8

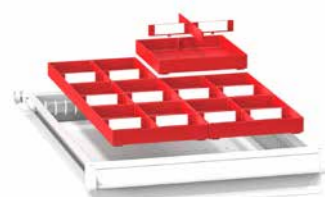
6 ks 4-dílného žlabu, W x D 153 x 153 mm
24 ks přepážek

Krabičky

Min. výška čela zás. mm	Objednací číslo	kg
75	1927PK25	0,6
75	1927PK50	0,9
100	1927PK75	1,2

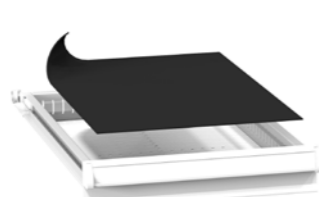
6 ks krabiček, W x D 153 x 153 mm
6 ks velkých přepážek
12 ks malých přepážek

Protiskluzová podložka

Objednací číslo	W x D mm
PG1927	323 x 459

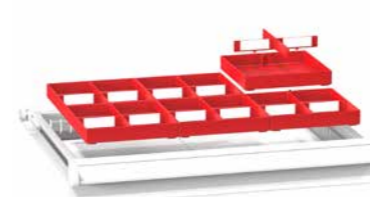
Pěnová guma tloušťky 3 mm
kg 0,1

Krabičky

Min. výška čela zás. mm	Objednací číslo	kg
75	2719PK25	0,6
75	2719PK50	0,9
100	2719PK75	1,2

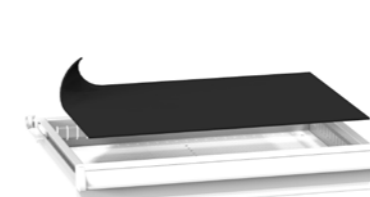
6 ks krabiček, W x D 153 x 153 mm
6 ks velkých přepážek
12 ks malých přepážek

Protiskluzová podložka

Objednací číslo	W x D mm
PG2719	459 x 323

Pěnová guma tloušťky 3 mm
kg 0,1

Dělení – zásuvkové sady

36 x 19D

45 x 19D

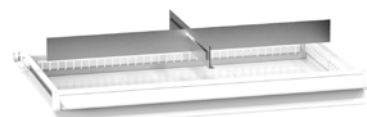

Kovové dělení

Výška čela zás. mm	Objednací číslo	kg
75	361911	0,3
100, 125	361912	0,6
150	361913	0,9
200, 250	361914	1,3
300	361915	1,8

2 ks hladkého dělení
1 ks štěrbinového dělení

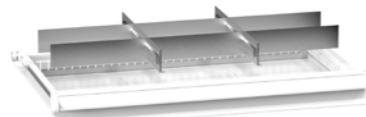

Kovové dělení

Výška čela zás. mm	Objednací číslo	kg
75	361921	0,6
100, 125	361922	1,2
150	361923	1,7
200, 250	361924	2,7
300	361925	3,6

6 ks hladkého dělení
2 ks štěrbinového dělení

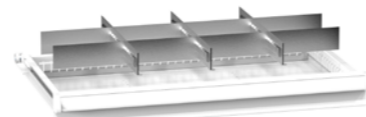

Kovové dělení

Výška čela zás. mm	Objednací číslo	kg
75	361931	0,8
100, 125	361932	1,6
150	361933	2,4
200, 250	361934	3,6
300	361935	4,6

8 ks hladkého dělení
3 ks štěrbinového dělení

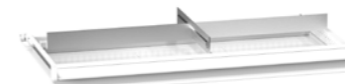

Kovové dělení

Výška čela zás. mm	Objednací číslo	kg
75	451911	0,4
100, 125	451912	0,6
150	451913	1,0
200, 250	451914	1,5
300	451915	2,0

2 ks hladkého dělení
1 ks štěrbinového dělení

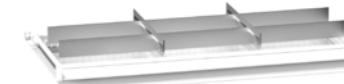

Kovové dělení

Výška čela zás. mm	Objednací číslo	kg
75	451921	0,7
100, 125	451922	1,3
150	451923	2,0
200, 250	451924	2,9
300	451925	3,9

6 ks hladkého dělení
2 ks štěrbinového dělení

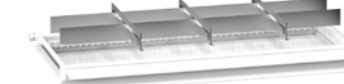

Kovové dělení

Výška čela zás. mm	Objednací číslo	kg
75	451931	0,9
100, 125	451932	1,7
150	451933	2,6
200, 250	451934	3,8
300	451935	5,0

8 ks hladkého dělení
3 ks štěrbinového dělení



Žlaby

Šířka žlabu mm	Objednací číslo	kg
70	3619PU2	0,8

8 ks 2-dílného žlabu, W x D 153 x 153 mm
16 ks přepážek



Žlaby

Šířka žlabu mm	Objednací číslo	kg
45	3619PU3	0,9

8 ks 3-dílného žlabu, W x D 153 x 153 mm
24 ks přepážek



Žlaby

Šířka žlabu mm	Objednací číslo	kg
33	3619PU4	1,0

8 ks 4-dílného žlabu, W x D 153 x 153 mm
32 ks přepážek



Žlaby

Šířka žlabu mm	Objednací číslo	kg
70	4519PU2	1,0

10 ks 2-dílného žlabu, W x D 153 x 153 mm
20 ks přepážek

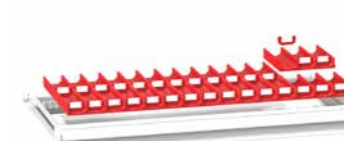

Žlaby

Šířka žlabu mm	Objednací číslo	kg
45	4519PU3	1,1

10 ks 3-dílného žlabu, W x D 153 x 153 mm
30 ks přepážek



Žlaby

Šířka žlabu mm	Objednací číslo	kg
33	4519PU4	1,3

10 ks 4-dílného žlabu, W x D 153 x 153 mm
40 ks přepážek



Krabičky

Min. výška čela zás. mm	Objednací číslo	kg
75	3619PK25	0,7
75	3619PK50	1,2
100	3619PK75	1,6

8 ks krabiček, W x D 153 x 153 mm
8 ks velkých přepážek
16 ks malých přepážek



Protiskluzová podložka

Objednací číslo	W x D mm
PG3619	612 x 323

Pěnová guma tloušťky 3 mm
kg 0,1 kg

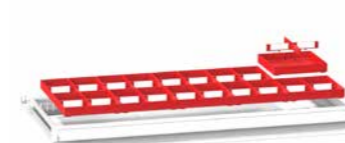

Krabičky

Min. výška čela zás. mm	Objednací číslo	kg
75	4519PK25	0,9
75	4519PK50	1,5
100	4519PK75	2,0

10 ks krabiček, W x D 153 x 153 mm
10 ks velkých přepážek
20 ks malých přepážek



Protiskluzová podložka

Objednací číslo	W x D mm
PG4519	765 x 323

Pěnová guma tloušťky 3 mm
kg 0,1 kg

Elektro příslušenství

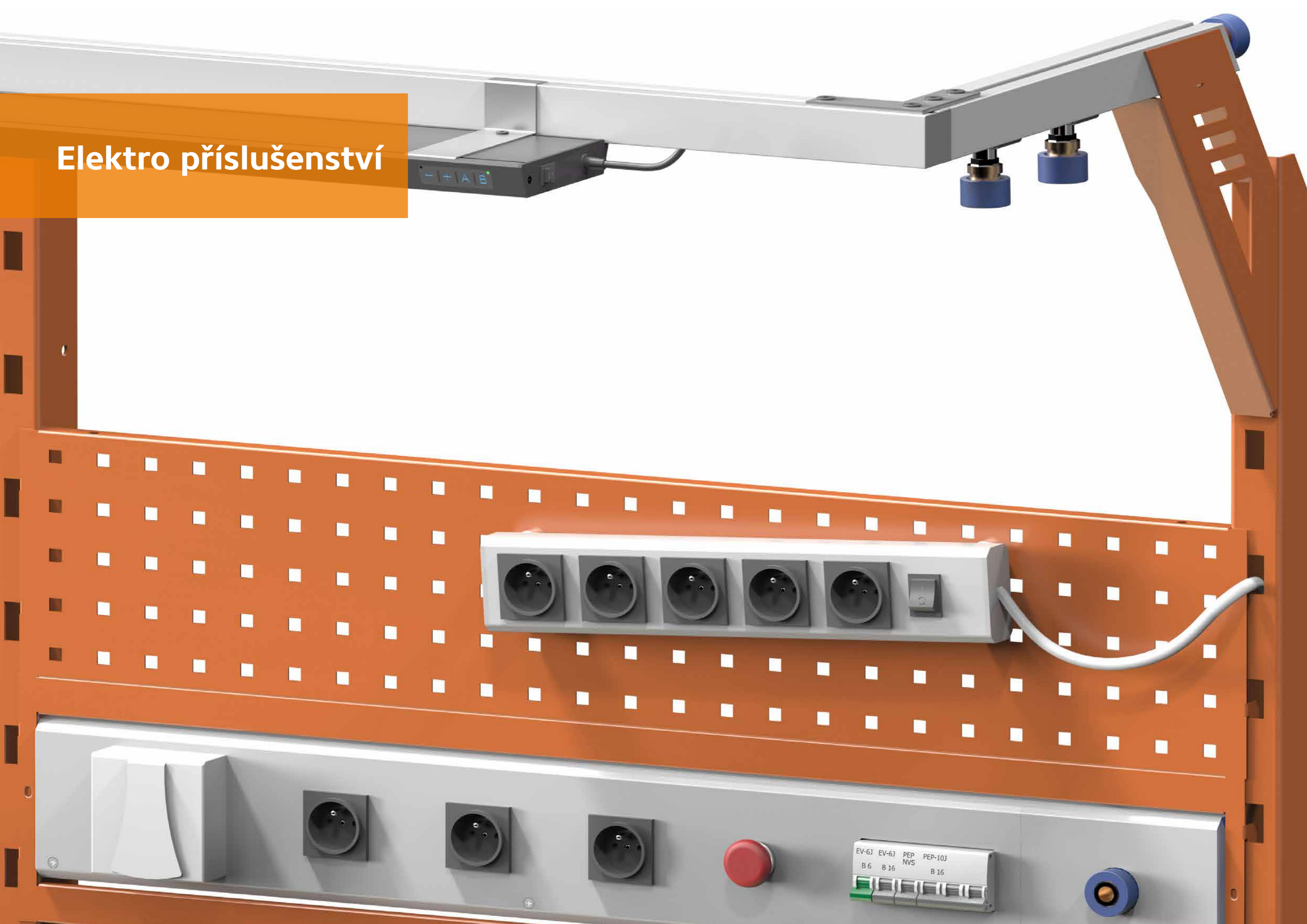

Elektrolišty



Celohliníkové certifikované elektrolišty, nosný prvek elektrického příslušenství dílenského nábytku POLAK. Odolná konstrukce, odklopný přední kryt pro snadnou údržbu a elegantní design. Jističí prvky zajišťují bezpečnost uživatele a jeho elektrického vybavení. Pro více možností využití jsme do elektrolišť zabudovali pneumatickou rychlospojku. Díky tomu najdou uplatnění v mnoha aplikacích a kombinacích s ostatními výrobky dílenského nábytku. Jsou dodávány s elektrickými zásuvkami typu F, používanými například v Německu a zásuvkami typu E pro Českou republiku.



Návody a rady pro montáž a připojení elektrolišť naleznete na www.smfu.eu.

Elektrolišty pro zásuvkové skříně



Elektrolišta ZS 36D

Typ zásuvky	Objednací číslo	Objednací číslo s montáží	W x D x H mm	kg
E (CZ)	EZS36	EZS36M	657 x 123 x 66	3,1
F (DE)	EZS36F	EZS36FM	657 x 123 x 66	3,1

3x zásuvka 230 V / 16 A, 3x jistič 230 V / 16 A, pneumatická rychlospojka 1/4", dodáváno včetně držáku do zásuvkové skříně, bez přívodního kabelu (400 V / max 20 A) a pneumatické hadice



Elektrolišta ZS 27D

Typ zásuvky	Objednací číslo	Objednací číslo s montáží	W x D x H mm	kg
E (CZ)	EZS27	EZS27M	504 x 123 x 66	2,6
F (DE)	EZS27F	EZS27FM	504 x 123 x 66	2,6

3x zásuvka 230 V / 16 A, 3x jistič 230 V / 16 A, pneumatická rychlospojka 1/4", dodáváno včetně držáku do zásuvkové skříně, bez přívodního kabelu (400 V / max 20 A) a pneumatické hadice



Elektrolišta ZS 45D

Typ zásuvky	Objednací číslo	Objednací číslo s montáží	W x D x H mm	kg
E (CZ)	EZS45	EZS45M	810 x 123 x 66	3,7
F (DE)	EZS45F	EZS45FM	810 x 123 x 66	3,7

4x zásuvka 230 V / 16 A, 3x jistič 230 V / 16 A, pneumatická rychlospojka 1/4", dodáváno včetně držáku do zásuvkové skříně, bez přívodního kabelu (400 V / max 20 A) a pneumatické hadice

Elektrolišty pro nástavby pracovních stolů



ilustrační obrázek



Elektrolišta EN V1

Typ zásuvky	Obj. číslo bez pneumatické rychlospojky	Obj. číslo s pneumatickou rychlospojkou	W x D x H mm	kg
E (CZ)	EN11	EN11P	934 x 123 x 66	4,1
E (CZ)	EN12	EN12P	1114 x 123 x 66	4,7
E (CZ)	EN13	EN13P	1414 x 123 x 66	5,6
F (DE)	EN11F	EN11FP	934 x 123 x 66	4,1
F (DE)	EN12F	EN12FP	1114 x 123 x 66	4,7
F (DE)	EN13F	EN13FP	1414 x 123 x 66	5,6

5x zásuvka 230 V / 16 A, 3x jistič 230 V / 16 A, pneumatická rychlospojka 1/4", dodáváno bez přívodního kabelu (400 V / max 20 A) a pneumatické hadice

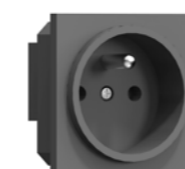

Zásuvka typu E

Katalogové označení E (CZ)

tzv. francouzský typ, používaný v České republice a dalších zemích

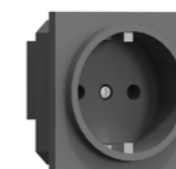

Zásuvka typu F

Katalogové označení F (DE)

tzv. německý typ, používaný v Německu a dalších zemích



Elektrolišta EN V2

Typ zásuvky	Obj. číslo bez pneumatické rychlospojky	Obj. číslo s pneumatickou rychlospojkou	W x D x H mm	kg
E (CZ)	EN21	EN21P	934 x 123 x 66	4,6
E (CZ)	EN22	EN22P	1114 x 123 x 66	5,2
E (CZ)	EN23	EN23P	1414 x 123 x 66	6,2
F (DE)	EN21F	EN21FP	934 x 123 x 66	4,6
F (DE)	EN22F	EN22FP	1114 x 123 x 66	5,2
F (DE)	EN23F	EN23FP	1414 x 123 x 66	6,2

3x zásuvka 230 V / 16 A, 1x jistič 230 V / 16 A, pneumatická rychlospojka 1/4", 1x zásuvka 400 V / 16 A, 1x jistič 400 V / 16 A, dodáváno bez přívodního kabelu (400 V / max 20 A) a pneumatické hadice



Elektrolišta EN V3

Typ zásuvky	Obj. číslo bez pneumatické rychlospojky	Obj. číslo s pneumatickou rychlospojkou	W x D x H mm	kg
E (CZ)	EN31	EN31P	934 x 123 x 66	4,9
E (CZ)	EN32	EN32P	1114 x 123 x 66	5,5
E (CZ)	EN33	EN33P	1414 x 123 x 66	6,5
F (DE)	EN31F	EN31FP	934 x 123 x 66	4,9
F (DE)	EN32F	EN32FP	1114 x 123 x 66	5,5
F (DE)	EN33F	EN33FP	1414 x 123 x 66	6,5

3x zásuvka 230 V / 16 A, 3x jistič 230 V / 16 A, pneumatická rychlospojka 1/4", stop tlačítko 230 V, 1x zásuvka 400 V / 16 A, 1x jistič 400 V / 16 A, 1x jistič 230 V / 6 A, vypínací napěťová spoušť 230 V, dodáváno bez přívodního kabelu (400 V / max 20 A) a pneumatické hadice



Rámeček pro elektrolištu

Zakrytí mezery kolem elektrolišty v nástavbě pracovních stolů. Více informací na str. 155 v kapitole Příslušenství pracovních stolů nebo na www.smfu.eu

Elektrolišty pro kontrolní a zkušební pracoviště



ilustrační obrázek



Jedna zásuvka elektrolišty je propojena se spínačem.



Elektrolišta K1 36D

Typ zásuvky	Objednací číslo	W x D x H mm	kg
E (CZ)	EK136	657 x 123 x 66	3,0
F (DE)	EK136F	657 x 123 x 66	3,0

3x zásuvka 230 V / 10 A, 1x spínač 230 V / 10 A, jističochránič 230 V / 10 A, pneumatická rychlospojka 1/4", dodáváno bez přívodního kabelu (230 V / max 16 A) a pneumatické hadice



Elektrolišta K2 36D

Typ zásuvky	Objednací číslo	W x D x H mm	kg
E (CZ)	EK236	657 x 123 x 66	3,1
F (DE)	EK236F	657 x 123 x 66	3,1

3x zásuvka 230 V / 10 A, 1x spínač 230 V / 10 A, datová zásuvka RJ45, jističochránič 230 V / 10 A, pneumatická rychlospojka 1/4", dodáváno bez přívodního kabelu (230 V / max 16 A), datového kabelu a pneumatické hadice

Komponenty pro uchycení elektrolišť

Uchycení k desce stolu
a stolní noze

Objednací číslo	EKU1
-----------------	------



Magnetické uchycení

Objednací číslo	EKU2
-----------------	------



Uchycení mezi sloupky

Objednací číslo	EKU3
-----------------	------



Komponenty pro uchycení jsou dodávány včetně spojovacího materiálu.



Prodlužovací přívody



Certifikované prodlužovací přívody v provedení pro řemeslo a průmysl.

Štíhlé celohliníkové těleso vyniká svou jednoduchou a přitom odolnou konstrukcí. Těleso má na zadní stěně drážky pro nejrůznější způsoby uchycení.

V rámci elektrifikace vaší dílny je to drobný, avšak důležitý prvek.

Dodáváno v provedení se zásuvkami typu F používanými například v Německu a typu E pro Českou republiku.



Zásuvka typu E

Katalogové označení E (CZ)

tzv. francouzský typ, používaný v České republice a dalších zemích

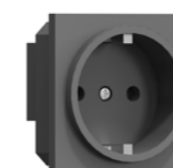

Zásuvka typu F

Katalogové označení F (DE)

tzv. německý typ, používaný v Německu a dalších zemích



Při dodatečné montáži do korpusu skříně je nutné korpus opatřit otvorem pro přívod.



Prodlužovací přívod 700 mm

Typ zásuvky	Objednací číslo	W x D x H mm	kg
E (CZ)	PP700	700 x 73 x 34	1,7
F (DE)	PP700F	700 x 73 x 34	1,7

9x zásuvka 230V/16A, 1x spínač 230V/16A, přívodní kabel 3 m s vývodem z boční části profilu



Prodlužovací přívod 250 mm

Typ zásuvky	Objednací číslo	W x D x H mm	kg
E (CZ)	PP250	250 x 73 x 34	0,8
F (DE)	PP250F	250 x 73 x 34	0,8

3x zásuvka 230V/16A, 1x spínač 230V/16A, přívodní kabel 3 m s vývodem z boční části profilu



Prodlužovací přívod 400 mm

Typ zásuvky	Objednací číslo	W x D x H mm	kg
E (CZ)	PP400	400 x 73 x 34	1,1
F (DE)	PP400F	400 x 73 x 34	1,1

5x zásuvka 230V/16A, 1x spínač 230V/16A, přívodní kabel 3 m s vývodem z boční části profilu



ilustrační obrázek

Dobíjecí stanice pro akumulátory

Prodlužovací přívod 700 mm lze využít například jako dobíjecí stanici pro akumulátory ve skříních SK (str. 235) nebo UK (str. 243), kam se skvěle hodí jednoduché magnetické uchycení.

Prodlužovací přívod pro zásuvkové skříně



73 mm / zásuvka 75



Prodlužovací přívod ZS 36D

Typ zásuvky	Objednáací číslo	Objednáací číslo s montáží	W x D x H mm	kg
E (CZ)	PPZS36	PPZS36M	657 x 73 x 34	1,4
F (DE)	PPZS36F	PPZS36FM	657 x 73 x 34	1,4

3x zásuvka 230 V / 16 A, 1x spínač 230 V / 16 A, přívodní kabel 3 m s vývodem ze zadní části profilu, dodáváno včetně držáku do zásuvkové skříně, vidlice k připojení



Prodlužovací přívod ZS 27D

Typ zásuvky	Objednáací číslo	Objednáací číslo s montáží	W x D x H mm	kg
E (CZ)	PPZS27	PPZS27M	504 x 73 x 34	1,2
F (DE)	PPZS27F	PPZS27FM	504 x 73 x 34	1,2

3x zásuvka 230V/16A, 1x spínač 230V/16A, přívodní kabel 3 m s vývodem ze zadní části profilu, dodáváno včetně držáku do zásuvkové skříně, vidlice k připojení



Prodlužovací přívod ZS 45D

Typ zásuvky	Objednáací číslo	Objednáací číslo s montáží	W x D x H mm	kg
E (CZ)	PPZS45	PPZS45M	810 x 73 x 34	1,7
F (DE)	PPZS45F	PPZS45FM	810 x 73 x 34	1,7

4x zásuvka 230V/16A, 1x spínač 230V/16A, přívodní kabel 3 m s vývodem ze zadní části profilu, dodáváno včetně držáku do zásuvkové skříně, vidlice k připojení

Orientace prodlužovacích přívodů
v zásuvkové skříně

Pro snadnější manipulaci s přívodním kabelem, připojeným do prodlužovacích přívodů, je možná montáž profilu kolíkem zásuvek směrem dolů. Nedojde tak k blokadě zásuvky kabelem.

Více informací na www.smfu.eu



ilustrační obrázek

Uchycení prodlužovacích přívodů

Uchycení k desce stolu
a stolní noze

Objednáací číslo EKU4



Magnetické uchycení

Objednáací číslo EKU2

Použití elektrolišť a prodlužovacích přívodů

Díky několika způsobům uchycení elektrolišť a prodlužovacích přívodů POLAK je jejich použití v kombinaci s ostatními komponenty dílenského nábytku opravdu široké.

Především magnetické uchycení Vám poskytne opravdovou volnost – stačí pouze kovový protikus – každý jednotlivý díl nábytku POLAK.



Uchycení ke stolní noze lze využít i u nohy stavitelné (str. 147). Více informací naleznete na www.smfu.eu

rámeček pro elektrolišťu
obj.č. 8NPR15

uchycení ke stolní noze
elektrolišť ZS 27D 504 mm, obj.č. EZS27
uchycení ke stolní noze, obj.č. EKU1

uchycení k desce stolu
elektrolišť ZS 27D 504 mm, obj.č. EZS27
uchycení k desce stolu, obj.č. EKU1



Uchycení ke stolní noze lze využít i u nohy stavitelné (str. 147). Více informací naleznete na www.smfu.eu

uchycení ke stolní noze
prodlužovací přívod 400 mm, obj.č. PP400
uchycení ke stolní noze, obj.č. EKU4

uchycení k desce stolu
prodlužovací přívod 250 mm, obj.č. PP250
uchycení k desce stolu, obj.č. EKU4



magnetické uchycení
elektrolišť K2 36D 657 mm, obj.č. EK236
magnetické uchycení, obj.č. EKU2

uchycení mezi sloupky
elektrolišť EN V1 1414 mm, obj.č. EN13
uchycení mezi sloupky, obj.č. EKU3

uchycení k desce stolu
elektrolišť EN V3 934 mm, obj.č. EN31
uchycení k desce stolu, obj.č. EKU1

uchycení do zásuvkové skříně
elektrolišť ZS 27D 504 mm, obj.č. EZS27



magnetické uchycení
prodlužovací přívod 400 mm, obj.č. PP400
magnetické uchycení, obj.č. EKU2

uchycení k desce stolu
prodlužovací přívod 700 mm, obj.č. PP700
uchycení k desce stolu, obj.č. EKU4

uchycení do zásuvkové skříně
prodlužovací přívod 27D 504 mm, obj.č. PPZS27

Osvětlení

Společnost POLAK vsadila u osvětlení na vlastní vývoj a na trend dnešní doby – maximální úsporu energie při maximálním výkonu. Originální hliníkové těleso světel, originální elektronika, LED technologie, kvalitní zpracování – to jsou firmou POLAK vyráběná osvětlovací tělesa **SLIMp**. Jsou propojením elegantního štíhlého designu a skvělých výkonových parametrů.

Technický popis SLIMp

eloxované celohliníkové těleso s multifunkčními podélnými drážkami, napájení 230 V / 50 Hz, příkon 58 W a 17 W mechanický vypínač, připojovací elektrický kabel délky 3 m LED diody LG Innotek, mikroprizma difuzor – nízká UGR barva světla – teplota chromatičnosti 4000 K kapacitní ovládání tlačítek



Funkce elektroniky světla

Tlačítka plus a minus slouží k regulaci světelného toku v rozsahu 30–80 %.

Tlačítko A - automatická regulace, která plynule reguluje nastavené světelné podmínky na pracovišti v závislosti na světelných podmínkách okolního prostředí.

Tlačítko B - maximální 100 % výkon světla, po 5 minutách se vrátí na původní hodnotu (80 % výkonu).



80+ CRI	ochrana krytem IP20	electromagnetic compatibility EMC	
------------	------------------------	--------------------------------------	--



SLIMp svítidlo

Objednáací číslo přírodní elox	Objednáací číslo černý elox	W x D x H mm	kg
SLIMp58	SLIMp58B	1000 x 136 x 26	2,4

Uchycení LED svítidla



Magnetického uchycení vhodně využijete v kontrolních pracovištích POLAK – připevnění k plechovému stropu pracoviště.

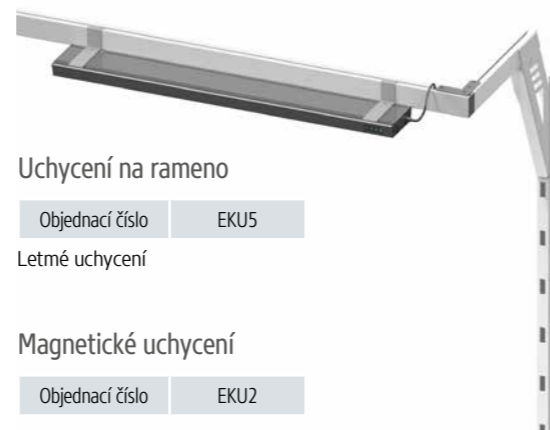

Uchycení na rameno

Objednáací číslo EKU5

Letmé uchycení

Magnetické uchycení

Objednáací číslo EKU2

SLIMp lampa

Objednáací číslo přírodní elox	Objednáací číslo černý elox	W x D x H mm	kg
SLIMp17	SLIMp17B	200 x 136 x 26	1,3

Délka ohebné trubky 600 mm.
Lampa je dodávána bez komponentů k uchycení.



Díky ohebné tvarovatelné trubce si můžete pracovní plochu osvětlit přesně podle aktuální potřeby.



Uchycení na desku

Objednáací číslo EKU6

Otočné provedení

Uchycení z boku desky

Objednáací číslo EKU8

Otočné provedení

Uchycení na perfo

Objednáací číslo EKU7

Otočné provedení

Technické údaje svítidlo SLIMp58

Výkon	světelný tok	příkon	intenzita světla Emax. (1,2 m nad pracovní plochou)
100%	10 800 lm	58 W	2 750 lx
80%	8 640 lm	46 W	2 200 lx
50%	5 400 lm	29 W	1 380 lx
30%	3 250 lm	17 W	820 lx

Technické údaje lampa SLIMp17

Výkon	světelný tok	příkon	intenzita světla Emax. (0,6 m nad pracovní plochou)
100%	2 350 lm	17 W	1 880 lx
80%	1 872 lm	14 W	1 500 lx
50%	1 170 lm	9 W	940 lx
30%	700 lm	6 W	560 lx

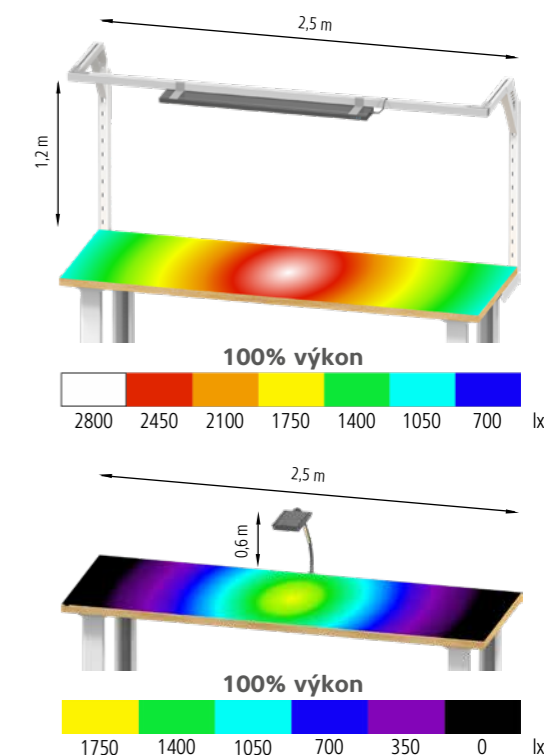

NC program



Originální POLAK NC skladovací a transportní systém pro obráběcí a vysekávací stroje



Modulární POLAK NC skladovací a transportní systém je Vaše ideální příležitost pro bezpečné a přehledné skladování nástrojů. Pro jeho použití hovoří jasně jeho výhody: bezpečné a šetrné uložení drahých nástrojů, jednoduchá, ale velmi odolná konstrukce, optimální využití Vašeho pracovního prostoru, modulární systém, se kterým můžete neustále růst, bezpečnost a uživatelský komfort.

Jeden originální systém řeší skladování obráběcích nástrojů i vysekávacích nástrojů. Skladování obráběcích nástrojů a skladování vysekávacích nástrojů se liší pouze druhem držáků nástrojů, ukládací a transportní prostředky jsou shodné.



Nosič nástrojů



Nástrojový rám



Transportní vozík



Stolní stojan



Skříň



Zásuvka

NC program POLAK to je funkčnost, bezpečnost, uživatelský komfort, jednoduché a příjemné používání

Popisné štítky dřevěných držáků

Lihovým popisovačem identifikujete na plastovém štítku ukládané nástroje. Při změně štítek jednoduše setřete lihem a můžete opět psát.



Pomocné orientační mřížky

slouží pro snadné a vhodně zvolené uspořádání Vašich nástrojů v univerzálních plastových a dřevěných držácích.



Pojistky plastových držáků

umožňují fixaci plastových držáků nástrojů v nástrojových rámech pohodlně a bez nářadí dvěma pojistkami integrovanými v těle držáku.



Multifunkční držák

Zvolíte a na držácích nastavíte úhel sklonu nástrojových rámu (nosičů). Sadu držáků zavěsíte za asistence systému identifikace otvorů do perforovaných stěn skříně nebo vozíků a do držáků uchytnete nástrojový rám (nosič).



Pojistka dřevěných držáků

slouží k bezpečné fixaci dřevěného držáku v rámu.



Sorpční textilie

S udržení celkové čistoty úložného prostoru nástrojů Vám pomůže speciální sorpční textilie ze směsi recyklovaných vláken. Absorbuje chladicí emulze, ropné látky, vodu. Textilii je možné recyklovat vymačkáním, odstředěním nebo ji ekologicky zlikvidovat. Sorpční kapacita cca 2 l/m².



Funkce Chytrý nábytek

Smartphone nebo tablet s aplikací čtečky QR kódů nebo NFC technologií Vás přenesou prostřednictvím online informačního kanálu do virtuální poradny dílenského nábytku POLAK. Aktuální tipy, rady a informace o Vašem produktu máte neustále po ruce.

Systém identifikace otvorů

zjednodušuje orientaci na velkoplošně děrovaných panelech. Tento systém oceníte ve chvíli, kdy budete zavěšovat držáky nástrojových rámu v protilehlých děrovaných stěnách do shodných pozic.



Skladovací kapacity úložných a přepravních prvků

V přehledných tabulkách naleznete maximální kapacitu jednotlivých nástrojových rámu a nosičů nástrojů k uložení plastových a dřevěných držáků nástrojů.

 Při plánování skladování nástrojů nezapomeňte na maximální nosnosti jednotlivých NC úložných a transportních prvků. Zbytečně je nepřetěžujte, dbejte na svoji bezpečnost.



 Pouze pro vertikální skříně

Počet plastových držáků v nástrojových rámech

Typ držáku	36 x 27D	54 x 27D	36 x 36D	54 x 36D	Nástrojový rám 36D pro vertikální skříně
ISO 30	24	39	32	52	16
ISO 40	24	39	32	52	16
ISO 50	15	21	20	28	10
HSK 32	24	39	32	52	16
HSK 40	24	39	32	52	16
HSK 50	24	39	32	52	16
HSK 63	24	39	32	52	16
HSK 80	15	21	20	28	10
HSK 100	15	21	20	28	10
VDI 30	15	21	20	28	10
VDI 40	15	21	20	28	10
VDI 50	15	21	20	28	10
ABS 25	15	21	20	28	10
ABS 32	15	21	20	28	10
ABS 40	15	21	20	28	10
ABS 50	15	21	20	28	10
ABS 63	15	21	20	28	10
CAPTO 3	15	21	20	28	10
CAPTO 4	15	21	20	28	10
CAPTO 5	15	21	20	28	10
UNI	15	21	20	28	10

Počet dřevěných držáků v nástrojových rámech

	3	3	4	4	2
--	---	---	---	---	---

Plastové i dřevěné držáky nástrojů se vkládají a fixují v nosičích nástrojů nebo nástrojových rámech. Tyto následně pomocí sady držáků umístíte do skříní, vozíků, zásuvek nebo stolních stojanů.

Nástrojové rámy jsou jednotné pro celý ukládací a transportní systém, pouze nástrojové rámy do zásuvek jsou mírně odlišné (jsou o několik mm užší), jejich úložná kapacita je však shodná.



Počet plastových držáků v nosičích

36D	54D	Typ držáku
8	13	ISO 30
8	13	ISO 40
5	7	ISO 50
8	13	HSK 32
8	13	HSK 40
8	13	HSK 50
8	13	HSK 63
5	7	HSK 80
5	7	HSK 100
5	7	VDI 30
5	7	VDI 40
5	7	VDI 50
5	7	ABS 25
5	7	ABS 32
5	7	ABS 40
5	7	ABS 50
5	7	ABS 63
5	7	CAPTO 3
5	7	CAPTO 4
5	7	CAPTO 5
5	7	UNI

Počet dřevěných držáků v nosičích

1	1	
---	---	--



Držáky obráběcích nástrojů plastové



Základním prvkem fixace nástrojů a ochrany upínacích částí nástrojů třískového obrábění jsou plastové držáky. Skladovací systém vychází z ukládání jednoho nástroje do jednoho držáku.

Originální držáky POLAK jsou dostupné v několika typech. Tam, kde typizovaný držák nevyhovuje, použijte univerzální držák, který si sami snadno upravíte.

Plastové držáky jsou vyrobeny z nárazuvzdorného ABS plastu a v nosičích nebo nástrojových rámech jsou fixovány v požadované poloze dvěma pojistkami. Bez nářadí, bez šroubování!



Plastové držáky jsou vyrobeny z nárazuvzdorného ABS plastu.

Držák univerzální

Nástrojový systém	Objednací číslo	W x D mm
Univerzální	NCUNI	102 x 140

Univerzální držák s pomocnou orientační mřížkou pro individuální řešení. Univerzální držák snadno upravíte k uložení různých nástrojů. Přestavitelnou přepážku použijete například jako dno pro uložení vrtáků nebo jako další stabilizační prvek delších nástrojů (viz obrázek).

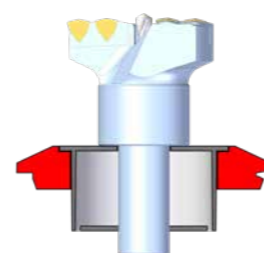
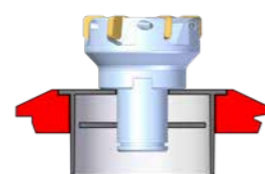
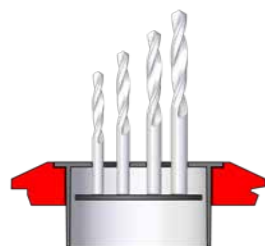

Držák ISO

Nástrojový systém	Objednací číslo	W x D mm
ISO 30	NCISO30	61 x 140
ISO 40	NCISO40	61 x 140
ISO 50	NCISO50	102 x 140

Držák HSK

Nástrojový systém	Objednací číslo	W x D mm
HSK 32A	NCHSK32	61 x 140
HSK 40A	NCHSK40	61 x 140
HSK 50A	NCHSK50	61 x 140
HSK 63A	NCHSK63	61 x 140
HSK 80A	NCHSK80	102 x 140
HSK 100A	NCHSK100	102 x 140

Držák VDI

Nástrojový systém	Objednací číslo	W x D mm
VDI 30	NCVDI30	102 x 140
VDI 40	NCVDI40	102 x 140
VDI 50	NCVDI50	102 x 140

Držák ABS

Nástrojový systém	Objednací číslo	W x D mm
ABS 25	NCABS25	102 x 140
ABS 32	NCABS32	102 x 140
ABS 40	NCABS40	102 x 140
ABS 50	NCABS50	102 x 140
ABS 63	NCABS63	102 x 140

Držák CAPTO

Nástrojový systém	Objednací číslo	W x D mm
CAPTO 3	NCCAPTO3	102 x 140
CAPTO 4	NCCAPTO4	102 x 140
CAPTO 5	NCCAPTO5	102 x 140
CAPTO 6	NCCAPTO6	102 x 140
CAPTO 8	NCCAPTO8	102 x 140

Držáky obráběcích nástrojů dřevěné



Pro skladování drobnějších obráběcích nástrojů a jejich komponentů využijte dřevěné držáky. Dřevo je pro bezpečné skladování přesných nástrojů velmi vhodné. Vlastní držák nástrojů je vyráběn nejmodernější technologií z vysoce kvalitní bukové překližky. V čelní ploše je vlepěný plastový popisový štítek. Součástí kompletního držáku je plechová vanička se sorpční textilíí pro zachycování emulzí a olejů. Vanička současně plní funkci dna (opory) pro nástroje, které by mohly propadnout skrz dřevěný držák (viz obrázek).

Kompletní sestavu dřevěného držáku ukládáte do nástrojových rámu a nosičů nástrojů.



Držák univerzální kompletní

Velikost	Objednací číslo	W x D mm	Počet pozic
36D	NCW36UNI	550 x 142	104
54D	NCW54UNI	855 x 142	164

Univerzální držák s pomocnou orientační mřížkou pro individuální řešení. Vanička výšky 32 mm a textilie pro absorpci ropných látek.

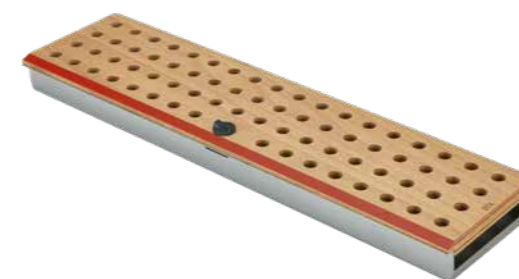
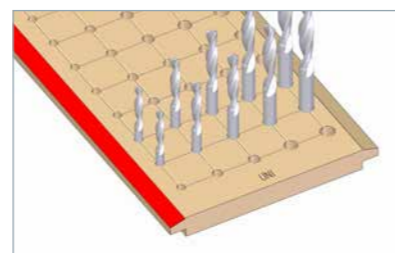
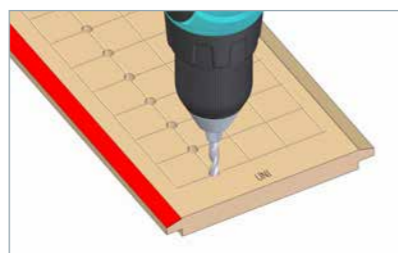
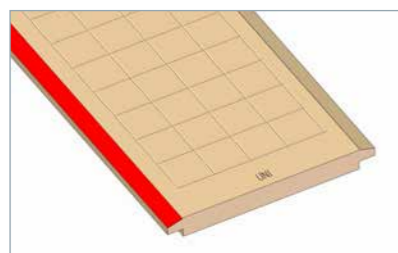

Držák kleštiny ER 16 kompletní

Velikost	Objednací číslo	W x D mm	Počet pozic
36D	NCW36ER16	550 x 142	70
54D	NCW54ER16	855 x 142	110

Vanička výšky 32 mm a textilie pro absorpci ropných látek

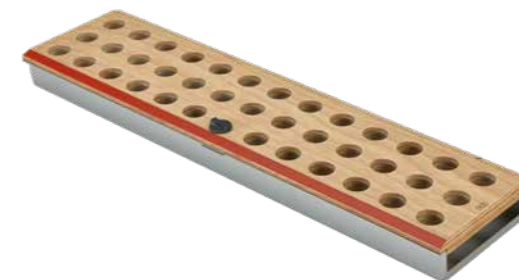

Držák kleštiny ER 25 kompletní

Velikost	Objednací číslo	W x D mm	Počet pozic
36D	NCW36ER25	550 x 142	38
54D	NCW54ER25	855 x 142	58

Vanička výšky 32 mm a textilie pro absorpci ropných látek

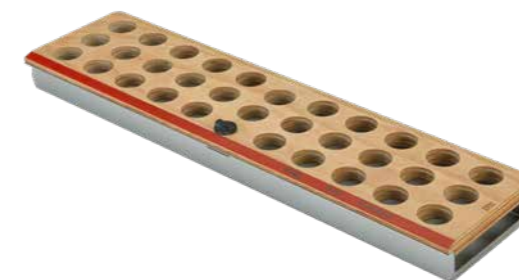

Držák kleštiny ER 32 kompletní

Velikost	Objednací číslo	W x D mm	Počet pozic
36D	NCW36ER32	550 x 142	32
54D	NCW54ER32	855 x 142	50

Vanička výšky 32 mm a textilie pro absorpci ropných látek

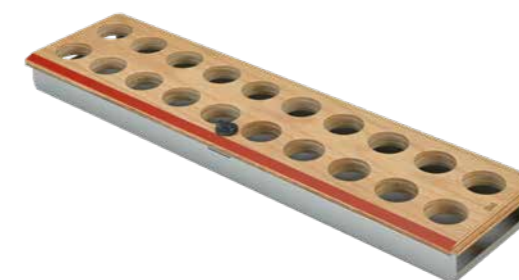

Držák kleštiny ER 40 kompletní

Velikost	Objednací číslo	W x D mm	Počet pozic
36D	NCW36ER40	550 x 142	20
54D	NCW54ER40	855 x 142	32

Vanička výšky 32 mm a textilie pro absorpci ropných látek

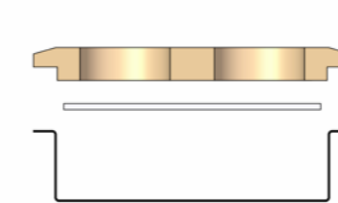

Dřevěný držák nástrojů
Absorpční tkanina
Vanička

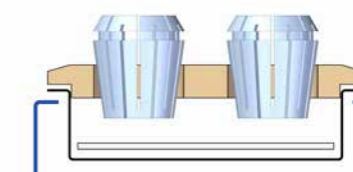
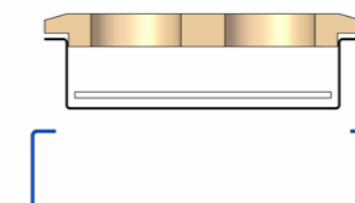

Kompletní sestava vložená
do nástrojového rámu

Držáky děrovacích nástrojů



Systém Trumpf

Pro skladování děrovacích nástrojů systému Trumpf je určen systém dřevěných držáků. Dřevo je pro bezpečné skladování přesných děrovacích nástrojů velmi vhodné. Vlastní držák nástrojů je vyráběn nejmodernějšími technologiemi z vysoce kvalitní bukové překližky. V čelní ploše je vlepěný plastový popisový štítek. Součástí kompletního držáku je plechová vanička se sorpčními textiliemi pro zachycování mazacích olejů, která současně plní funkci dosedací plochy pro nástroje (viz obrázek). Kompletní sestavu dřevěného držáku ukládáte do nástrojových rámu a nosičů nástrojů.



Držák Trumpf kazeta kompletní

Velikost	Objednávací číslo	W x D mm	Počet pozic
			kazeta
36D	NCW36TR1	550 x 142	3
54D	NCW54TR1	855 x 142	4

Pro Trumpf nástrojové kazety.
Držák je standardně vybaven vaničkou se speciálními textiliemi pro absorpci ropných látek.
Výška vaničky 12 mm.

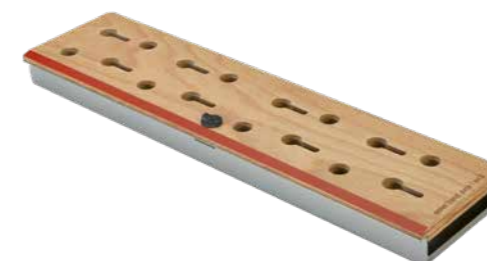
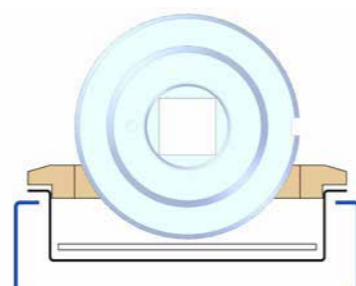
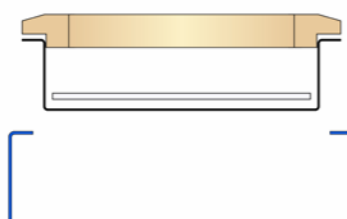

Držák Trumpf set kompletní

Velikost	Objednávací číslo	W x D mm	Počet pozic			
			razník 1, 2	matrice 1	stěrač	matrice 2
36D	NCW36TR2	550 x 142	6	8	2	2
54D	NCW54TR2	855 x 142	9	12	3	3

Matrici 2 lze nahradit mezikroužkem pro matrici 1
Razníky lze umístit s nebo bez stavěcího kroužku
Vanička výšky 32 mm, textilie pro absorpci ropných látek

Držák Trumpf razník 1, 2 kompletní

Velikost	Objednávací číslo	W x D mm	Počet pozic
			razník 1, 2
36D	NCW36TR3	550 x 142	16
54D	NCW54TR3	855 x 142	24

Razníky lze umístit s nebo bez stavěcího kroužku
Vanička výšky 32 mm, textilie pro absorpci ropných látek

Držák Trumpf matrice 1 kompletní

Velikost	Objednávací číslo	W x D mm	Počet pozic
			matrice 1
36D	NCW36TR4	550 x 142	16
54D	NCW54TR4	855 x 142	24

Vanička výšky 32 mm, textilie pro absorpci ropných látek

Držák Trumpf matrice 2 a stěrač kompletní

Velikost	Objednávací číslo	W x D mm	Počet pozic	
			matrice 2	stěrač
36D	NCW36TR5	550 x 142	6	6
54D	NCW54TR5	855 x 142	10	10

Matrici 2 lze nahradit mezikroužkem pro matrici 1
Vanička výšky 32 mm, textilie pro absorpci ropných látek

Držák Trumpf stěrač kompletní

Velikost	Objednávací číslo	W x D mm	Počet pozic
			stěrač
36D	NCW36TR6	550 x 142	16
54D	NCW54TR6	855 x 142	24

Vanička výšky 32 mm, textilie pro absorpci ropných látek

Držáky děrovacích nástrojů

System Thick Turret

Pro skladování děrovacích nástrojů systému Thick Turret je určen systém dřevěných držáků. Dřevo je pro bezpečné skladování přesných děrovacích nástrojů velmi vhodné. Vlastní držák nástrojů je vyráběn nejmodernější technologií z vysoce kvalitní bukové překližky. V čelní ploše je vlepený plastový popisový štítek. Součástí kompletního držáku je plechová vanička se sorpční textilií pro zachycování mazacích olejů, která současně plní funkci dosedací plochy pro nástroje (viz obrázek).

Kompletní sestavu dřevěného držáku ukládáte do nástrojových rámu a nosičů nástrojů.



Výška kovové vaničky odpovídá délce upínací části nástrojů Thick Turret. Tato výška je 91 mm. Proto můžete držáky Thick Turret skladovat v zásuvkách výšky čela 150 mm a vyšších.

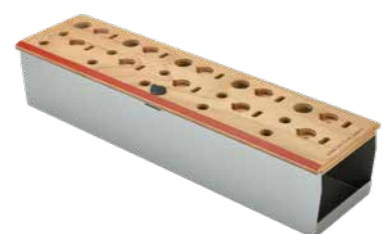
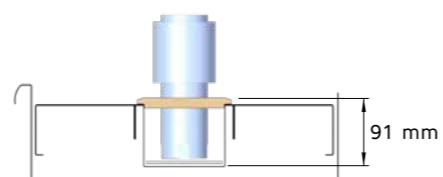

Držák stanice A kompletní

Velikost	Objednací číslo	W x D mm	Počet pozic			
			stanice	razník	matrice	stěrač
36D	NCW36TH1	550 x 142	5	10	10	10

Vanička výšky 91 mm a textilie pro absorpci ropných látek

Držák stanice B kompletní

Velikost	Objednací číslo	W x D mm	Počet pozic			
			stanice	razník	matrice	stěrač
36D	NCW36TH2	550 x 142	3	3	6	6

Vanička o výšce 91 mm a textilie pro absorpci ropných látek

Držák stanice C kompletní

Velikost	Objednací číslo	W x D mm	Počet pozic			
			stanice	razník	matrice	stěrač
36D	NCW36TH3	550 x 142	3	-	3	3

Vanička o výšce 91 mm a textilie pro absorpci ropných látek

Komponenty pro ukládání nástrojů do dřevěných držáků

Dřevěné držáky nástrojů

Velikost	Typ držáku	Objednací číslo	W x D x H mm
36D	Univerzální	NCW36DR1	550 x 142 x 15
54D	Univerzální	NCW54DR1	855 x 142 x 15
36D	Kleštiny ER16	NCW36DR2	550 x 142 x 15
54D	Kleštiny ER16	NCW54DR2	855 x 142 x 15
36D	Kleštiny ER25	NCW36DR3	550 x 142 x 15
54D	Kleštiny ER25	NCW54DR3	855 x 142 x 15
36D	Kleštiny ER32	NCW36DR4	550 x 142 x 15
54D	Kleštiny ER32	NCW54DR4	855 x 142 x 15
36D	Kleštiny ER40	NCW36DR5	550 x 142 x 15
54D	Kleštiny ER40	NCW54DR5	855 x 142 x 15
36D	Trumpf kazeta	NCW36DR6	550 x 142 x 15
54D	Trumpf kazeta	NCW54DR6	855 x 142 x 15
36D	Trumpf set	NCW36DR7	550 x 142 x 15
54D	Trumpf set	NCW54DR7	855 x 142 x 15
36D	Trumpf razník 1, 2	NCW36DR8	550 x 142 x 15
54D	Trumpf razník 1, 2	NCW54DR8	855 x 142 x 15
36D	Trumpf matrice 1	NCW36DR9	550 x 142 x 15
54D	Trumpf matrice 1	NCW54DR9	855 x 142 x 15
36D	Trumpf matrice 2 a stěrač	NCW36DR10	550 x 142 x 15
54D	Trumpf matrice 2 a stěrač	NCW54DR10	855 x 142 x 15
36D	Trumpf stěrač	NCW36DR11	550 x 142 x 15
54D	Trumpf stěrač	NCW54DR11	855 x 142 x 15
36D	Thick Turret stanice A	NCW36DR12	550 x 142 x 15
36D	Thick Turret stanice B	NCW36DR13	550 x 142 x 15
36D	Thick Turret stanice C	NCW36DR14	550 x 142 x 15

Vaničky

Velikost	Objednací číslo	W x D x H mm
36D	NCW36VA1	550 x 142 x 12
54D	NCW54VA1	855 x 142 x 12
36D	NCW36VA2	550 x 142 x 32
54D	NCW54VA2	855 x 142 x 32
36D	NCW36VA3	550 x 142 x 91

Sorpční textilie

Velikost	Objednací číslo	W x D x H mm
36D	NCW36ST	540 x 120 x 3
54D	NCW54ST	845 x 120 x 3

NC zásuvkové skladování

Nástrojové rámy pro zásuvky rozšiřují možnosti ukládání nástrojů v rámci celého stavebnicového nábytkového systému POLAK. Protože nástroje a upínací trny nástrojů jsou různě dlouhé, je možné nástrojové rámy v zásuvkách výškově nastavit. Nástrojový rám je v zásuvce zavěšen pomocí sady čtyř držáků, které jsou součástí dodávky nástrojového rámu.

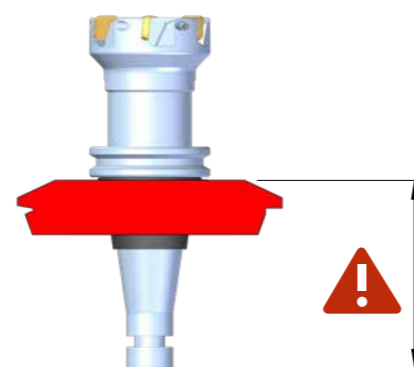

Pozor na délku upínacího trnu ukládaného nástroje včetně upínacího šroubu!
Zvolte správně hlubokou zásuvku!



Nástrojový rám do zásuvky

Velikost zásuvky	Objednací číslo	W mm	D mm	H mm
36 x 27D	NCNRZ3627	593	448	74
54 x 27D	NCNRZ5427	901	448	74
36 x 36D	NCNRZ3636	593	597	74

Sada zavěšovací držáků



Závěsný držák nástrojových rámu do zásuvek



Poloha 1

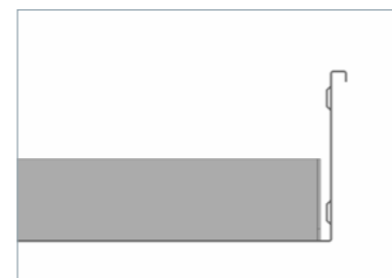

Poloha 2

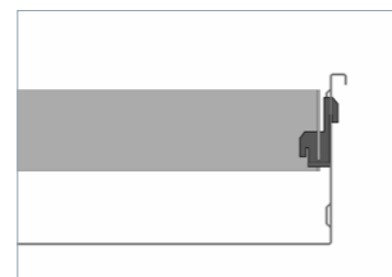

Poloha 3

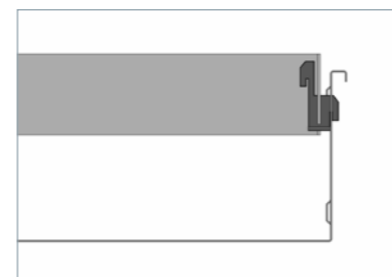

Poloha 4

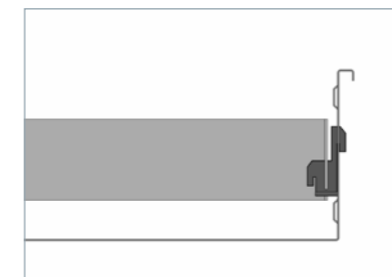

Poloha 5

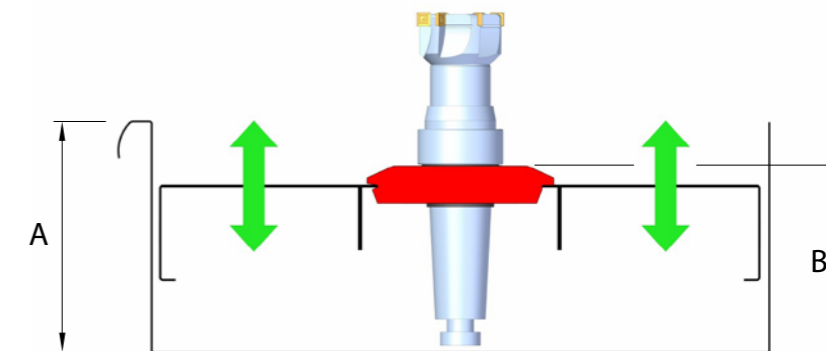
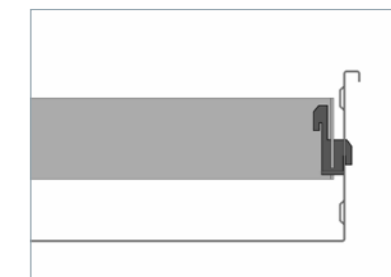

Výška čela zásuvky A mm	Maximální délka upínacího trnu nástroje B mm				
	Poloha 1	Poloha 2	Poloha 3	Poloha 4	Poloha 5
75	90	X	X	X	X
100	90	X	X	X	X
125	90	X	X	X	X
150	90	120	150	X	X
200	90	170	200	X	X
250	90	170	200	X	X
300	90	270	300	150	180

NC skříně s roletou

NC skříně jsou opatřeny dvojitými stěnami s perforací pro zavěšení polic, nosičů nástrojů, nástrojových rámu a zásuvek. V případě vybavení skříně zásuvkami je standardně z důvodu bezpečnosti (nebezpečí převrácení) dodávána blokace proti vysunutí více zásuvek. Standardní výbavou je systém identifikace otvorů a popisový štítek s funkcí chytrý nábytek.

Skříně se uzavírají hliníkovou roletou světle šedé barvy RAL 7035 s rozvorovým zámkem.



Sokl

Typ skříně	Objednací číslo	H mm	kg
NCSR3627	NCSOSR3627	100	12,9
NCSR5427	NCSOSR5427	100	19,9



Základní barevné provedení

Barevnost korpusu RAL 7035 je použita v případě, že v objednávce není uvedena požadovaná barevnost.



Skříň s roletou 36 x 27D

Objednací číslo	W x D x H mm	kg	kg
NCSR3627K	738 x 655 x 1950	400	70



Skříň s roletou 54 x 27D

Objednací číslo	W x D x H mm	kg	kg
NCSR5427K	1044 x 655 x 1950	600	76

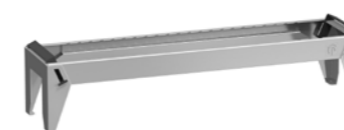

Nosič nástrojů

Velikost	Objednací číslo	W x D x H mm	kg	kg
36D	NCNN36	627 x 155 x 143	30	2,0
54D	NCNN54	934 x 155 x 143	30	3,0

Sada multifunkčních držáků

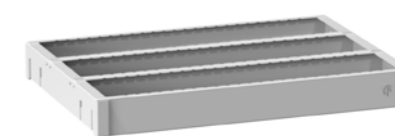

Nástrojový rám do skříní

Velikost	Objednací číslo	W x D x H mm	kg	kg
36 x 27D	NCNR3627	627 x 448 x 74	70	5,4
54 x 27D	NCNR5427	934 x 448 x 74	70	7,5

Sada multifunkčních držáků



Nástrojový rám do zásuvky

Velikost	Objednací číslo	W x D x H mm	kg	kg
36 x 27D	NCNRZ3627	593 x 448 x 74	70	4,1
54 x 27D	NCNRZ5427	901 x 448 x 74	70	5,8

Sada multifunkčních držáků



Police

Velikost	Objednací číslo	W x D x H mm	kg	kg
36 x 27D	NCP3627	661 x 571 x 25	100	3,0
54 x 27D	NCP5427	965 x 571 x 25	100	4,0

4x háček pro zavěšení police



Celková výška součtu čel zásuvek je omezena na 850 mm.



Zásuvky podle potřeby prosím vyberte na stranách 47 a 55.

NC skříně s křídlovými dveřmi

NC skříně jsou opatřeny dvojitými stěnami s perforací pro zavěšení polic, nosičů nástrojů, nástrojových rámu a zásuvek. V případě vybavení skříně zásuvkami je standardně z důvodu bezpečnosti (nebezpečí převrácení) dodávána blokáce proti vysunutí více zásuvek. Standardní výbavou je systém identifikace otvorů a popisový štítek s funkcí chytrý nábytek.

Skříně se uzavírají křídlovými dveřmi s panty otočnými o 180 stupňů.



Sokl

Typ skříně	Objednací číslo	H mm	kg
NCSK3627	NCSOSK3627	100	12,7
NCSK5427	NCSOSK5427	100	19,7



Základní barevné provedení

Barevnost korpusu RAL 7035 je použita v případě, že v objednávce není uvedena požadovaná barevnost.



Skříň s křídlovými dveřmi 36 x 27D

Objednací číslo	W x D x H mm	kg	kg
NCSK3627K	738 x 655 x 1950	400	83



Skříň křídlovými dveřmi 54 x 27D

Objednací číslo	W x D x H mm	kg	kg
NCSK5427K	1044 x 655 x 1950	600	95

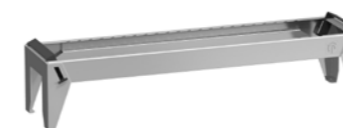

Nosič nástrojů

Velikost	Objednací číslo	W x D x H mm	kg	kg
36D	NCNN36	627 x 155 x 143	30	2,0
54D	NCNN54	934 x 155 x 143	30	3,0

Sada multifunkčních držáků

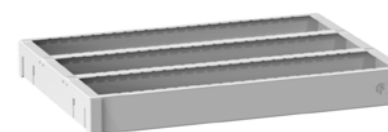

Nástrojový rám do skříní

Velikost	Objednací číslo	W x D x H mm	kg	kg
36 x 27D	NCNR3627	627 x 448 x 74	70	5,4
54 x 27D	NCNR5427	934 x 448 x 74	70	7,5

Sada multifunkčních držáků



Nástrojový rám do zásuvky

Velikost	Objednací číslo	W x D x H mm	kg	kg
36 x 27D	NCNRZ3627	593 x 448 x 74	70	4,1
54 x 27D	NCNRZ5427	901 x 448 x 74	70	5,8

Sada multifunkčních držáků

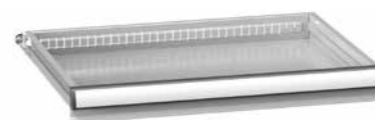

Police

Velikost	Objednací číslo	W x D x H mm	kg	kg
36 x 27D	NCP3627	661 x 571 x 25	100	3,0
54 x 27D	NCP5427	965 x 571 x 25	100	4,0

4x háček pro zavěšení police



Celková výška součtu čel zásuvek je omezena na 850 mm.



Zásuvky podle potřeby prosím vyberte na stranách 47 a 55.

Standardní konfigurace – obrábění

NC skříň 36 x 27D

8x nosič nástrojů



Skříň s křídlovými dveřmi

Vybavení	Počet kusů	Objednací číslo	W x D x H mm	kg	kg
Bez držáků nástrojů	–	NCSK3627-1	738 x 655 x 1950	400	99
ISO 40	64	NCSK3627-2	738 x 655 x 1950	400	106
ISO 50	40	NCSK3627-3	738 x 655 x 1950	400	105
HSK 63	64	NCSK3627-4	738 x 655 x 1950	400	106
VDI 40	40	NCSK3627-5	738 x 655 x 1950	400	105

Skříň s roletou

Vybavení	Počet kusů	Objednací číslo	W x D x H mm	kg	kg
Bez držáků nástrojů	–	NCSR3627-1	738 x 655 x 1950	400	86
ISO 40	64	NCSR3627-2	738 x 655 x 1950	400	92
ISO 50	40	NCSR3627-3	738 x 655 x 1950	400	92
HSK 63	64	NCSR3627-4	738 x 655 x 1950	400	92
VDI 40	40	NCSR3627-5	738 x 655 x 1950	400	92

NC skříň 36 x 27D

2x police, 1x nástrojový rám do skříně
1x zásuvka 75 mm s plnovýsuvem bez vybavení
2x zásuvka 75 mm s plnovýsuvem + 2x nástrojový rám do zásuvky



Skříň s křídlovými dveřmi

Vybavení	Počet kusů	Objednací číslo	W x D x H mm	kg	kg
Bez držáků nástrojů	–	NCSK3627-6	738 x 655 x 1950	400	140
ISO 40	72	NCSK3627-7	738 x 655 x 1950	400	147
ISO 50	45	NCSK3627-8	738 x 655 x 1950	400	146
HSK 63	72	NCSK3627-9	738 x 655 x 1950	400	147
VDI 40	45	NCSK3627-10	738 x 655 x 1950	400	146

Skříň s roletou

Vybavení	Počet kusů	Objednací číslo	W x D x H mm	kg	kg
Bez držáků nástrojů	–	NCSR3627-6	738 x 655 x 1950	400	127
ISO 40	72	NCSR3627-7	738 x 655 x 1950	400	134
ISO 50	45	NCSR3627-8	738 x 655 x 1950	400	133
HSK 63	72	NCSR3627-9	738 x 655 x 1950	400	134
VDI 40	45	NCSR3627-10	738 x 655 x 1950	400	133

NC skříň 54 x 27D

4x nástrojový rám do skříně



Skříň s křídlovými dveřmi

Vybavení	Počet kusů	Objednací číslo	W x D x H mm	kg	kg
Bez držáků nástrojů	–	NCSK5427-1	1044 x 655 x 1950	600	125
ISO 40	156	NCSK5427-2	1044 x 655 x 1950	600	141
ISO 50	84	NCSK5427-3	1044 x 655 x 1950	600	138
HSK 63	156	NCSK5427-4	1044 x 655 x 1950	600	141
VDI 40	84	NCSK5427-5	1044 x 655 x 1950	600	138

Skříň s roletou

Vybavení	Počet kusů	Objednací číslo	W x D x H mm	kg	kg
Bez držáků nástrojů	–	NCSR5427-1	1044 x 655 x 1950	600	106
ISO 40	156	NCSR5427-2	1044 x 655 x 1950	600	122
ISO 50	84	NCSR5427-3	1044 x 655 x 1950	600	119
HSK 63	156	NCSR5427-4	1044 x 655 x 1950	600	122
VDI 40	84	NCSR5427-5	1044 x 655 x 1950	600	119

NC skříň 54 x 27D

2x nástrojový rám do skříně
2x zásuvka 75 mm s plnovýsuvem + 2x nástrojový rám do zásuvky



Skříň s křídlovými dveřmi

Vybavení	Počet kusů	Objednací číslo	W x D x H mm	kg	kg
Bez držáků nástrojů	–	NCSK5427-6	1044 x 655 x 1950	600	150
ISO 40	156	NCSK5427-7	1044 x 655 x 1950	600	166
ISO 50	84	NCSK5427-8	1044 x 655 x 1950	600	163
HSK 63	156	NCSK5427-9	1044 x 655 x 1950	600	166
VDI 40	84	NCSK5427-10	1044 x 655 x 1950	600	163

Skříň s roletou

Vybavení	Počet kusů	Objednací číslo	W x D x H mm	kg	kg
Bez držáků nástrojů	–	NCSR5427-6	1044 x 655 x 1950	600	131
ISO 40	156	NCSR5427-7	1044 x 655 x 1950	600	147
ISO 50	84	NCSR5427-8	1044 x 655 x 1950	600	144
HSK 63	156	NCSR5427-9	1044 x 655 x 1950	600	147
VDI 40	84	NCSR5427-10	1044 x 655 x 1950	600	144

Standardní konfigurace – děrování

NC skříň 36 x 27D

2x police
2x nástrojový rám do skříně
1x zásuvka 75 mm s plnovýsuvem + 12 ks 3-dílného žlabu
1x zásuvka 100 mm s plnovýsuvem + 12 ks krabiček PK75
1x zásuvka 100 mm s plnovýsuvem + protiskluzová podložka



Skříň s křídlovými dveřmi

Vybavení	Objednací číslo	W x D x H mm	kg	kg
Bez držáků nástrojů	NCSK3627-11	738 x 655 x 1950	400	142

Skříň s roletou

Vybavení	Objednací číslo	W x D x H mm	kg	kg
Bez držáků nástrojů	NCSR3627-11	738 x 655 x 1950	400	129



Držáky nástrojů vyberte podle vlastního uvážení, maximálně 6 ks dřevěných držáků.

NC skříň 36 x 27D

2x police
2x nástrojový rám do skříně
1x zásuvka 100 mm s plnovýsuvem + 12 ks 3-dílného žlabu
1x zásuvka 100 mm s plnovýsuvem + 12 ks krabiček PK75
3x zásuvka 150 mm s plnovýsuvem + 3x nástrojový rám do zásuvky
1x zásuvka 150 mm s plnovýsuvem bez vybavení



Skříň s křídlovými dveřmi

Vybavení	Objednací číslo	W x D x H mm	kg	kg
Bez držáků nástrojů	NCSK3627-12	738 x 655 x 1950	400	198

Skříň s roletou

Vybavení	Objednací číslo	W x D x H mm	kg	kg
Bez držáků nástrojů	NCSR3627-12	738 x 655 x 1950	400	185



Držáky nástrojů vyberte podle vlastního uvážení, maximálně 15 ks dřevěných držáků.

NC skříň 54 x 27D

2x police
2x nástrojový rám do skříně
1x zásuvka 75 mm s plnovýsuvem + 18 ks 3-dílného žlabu
1x zásuvka 100 mm s plnovýsuvem + 18 ks krabiček PK75
1x zásuvka 100 mm s plnovýsuvem + protiskluzová podložka



Skříň s křídlovými dveřmi

Vybavení	Objednací číslo	W x D x H mm	kg	kg
Bez držáků nástrojů	NCSK5427-11	1044 x 655 x 1950	600	168

Skříň s roletou

Vybavení	Objednací číslo	W x D x H mm	kg	kg
Bez držáků nástrojů	NCSR5427-11	1044 x 655 x 1950	600	149



Držáky nástrojů vyberte podle vlastního uvážení, maximálně 6 ks dřevěných držáků.

NC skříň 54 x 27D

2x police
2x nástrojový rám do skříně
1x zásuvka 100 mm s plnovýsuvem + 18 ks 3-dílného žlabu
1x zásuvka 100 mm s plnovýsuvem + 18 ks krabiček PK75
3x zásuvka 150 mm s plnovýsuvem + 3x nástrojový rám do zásuvky
1x zásuvka 150 mm s plnovýsuvem bez vybavení



Skříň s křídlovými dveřmi

Vybavení	Objednací číslo	W x D x H mm	kg	kg
Bez držáků nástrojů	NCSK5427-12	1044 x 655 x 1950	600	236

Skříň s roletou

Vybavení	Objednací číslo	W x D x H mm	kg	kg
Bez držáků nástrojů	NCSR5427-12	1044 x 655 x 1950	600	217



Držáky nástrojů vyberte podle vlastního uvážení, maximálně 15 ks dřevěných držáků.

NC strojní skříně

Naše vysoce kvalitní strojní skříně na platformě zásuvkových skříní velikostí 36 x 36D a 36 x 27D poskytují komfortní uložení nástrojů v zásuvkách. Zásuvky jsou výškově stavitelné po 25 mm pro jejich snadné uspořádání podle výšky skladovaných nástrojů. Skříně jsou uzavíratelné křídlovými dveřmi. Pro Vaši bezpečnost jsou strojní skříně opatřeny blokačním mechanismem proti vysunutí více než jedné zásuvky, aby nedošlo k převrácení skříně dopředu. Z důvodů ochrany a zabránění pádu nástrojů položených na skříní je horní plocha vybavena gumovou podložkou a zvýšenou hranou ze tří stran.

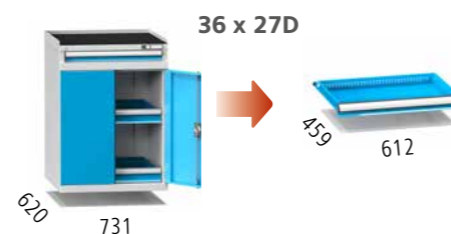
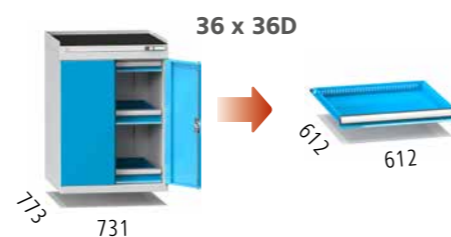

Sokl

Typ skříně	Objednací číslo	H mm	kg
ZBS	SOZBS	100	13,5
ZDS	SOZDS	100	11,6



Základní barevné provedení

Barevnost korpusu RAL 7035, zásuvky (dvířka) RAL 5012 je použita v případě, že v objednávce není uvedena požadovaná barevnost.



Strojní skříň ZBS2

Velikost	Objednací číslo	W x D x H mm	kg	kg
36 x 36D	ZBS2K	731 x 773 x 1010	700	50

Zvýšená hrana, gumová podložka 3 mm, 1x zásuvka 75E .

Strojní skříň ZDS2

Velikost	Objednací číslo	W x D x H mm	kg	kg
36 x 27D	ZDS2K	731 x 620 x 1010	700	42

Zvýšená hrana, gumová podložka 3 mm, 1x zásuvka 75E .

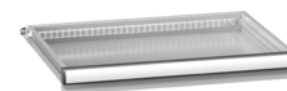
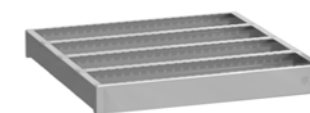

Standardní konfigurace



Strojní skříň ZBS2

Velikost	Objednací číslo	W x D x H mm	kg	kg
36 x 36D	ZBS2	731 x 773 x 1010	700	77

1x zásuvka 75E, 2x zásuvka 100E

Strojní skříň ZDS2

Velikost	Objednací číslo	W x D x H mm	kg	kg
36 x 27D	ZDS2	731 x 620 x 1010	700	69

1x zásuvka 75E, 2x zásuvka 100E



Strojní skříň ZBS3

Velikost	Objednací číslo	W x D x H mm	kg	kg
36 x 36D	ZBS3K	731 x 773 x 1010	700	58

Zvýšená hrana, gumová podložka 3 mm

Strojní skříň ZDS3

Velikost	Objednací číslo	W x D x H mm	kg	kg
36 x 27D	ZDS3K	731 x 620 x 1010	700	50

Zvýšená hrana, gumová podložka 3 mm

Nástrojový rám do zásuvky

Velikost	Objednací číslo	W x D x H mm	kg	kg
36 x 36D	NCNRZ3636	593 x 597 x 74	90	5,4
36 x 27D	NCNRZ3627	593 x 448 x 74	70	4,1



Zásuvky podle potřeby prosím vyberte na stranách 39 a 55.

NC transportní vozíky

NC vozíky POLAK - zajistí bezpečně a efektivně přepravu Vašich nástrojů. Kvalitní vyztužené svařence z ocelového plechu jsou základními stavebními prvky přepravních vozíků dvou velikostí. Boční stěny jsou perforované, aby bylo možné na ně zavěsit nosiče nebo nástrojové rámy. Vozíky jsou opatřeny dvěma otočnými koly s brzdou a dvěma pevnými koly průměru 160 mm. Odkládací police vozíku 36 x 27D je sklopná. Standardním vybavením je systém identifikace otvorů a popisový štítek.



Základní barevné provedení
Barevnost korpusu RAL 7035 je použita v případě, že v objednávce není uvedena požadovaná barevnost.



Vozík 36 x 27D

Objednací číslo	W x D x H mm	kg	kg
NCV3627K	1092 x 495 x 880	300	30



Vozík 36 x 36D

Objednací číslo	W x D x H mm	kg	kg
NCV3636K	1110 x 734 x 880	400	50

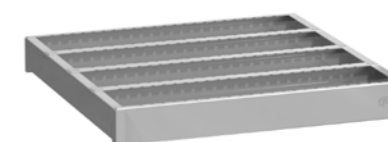
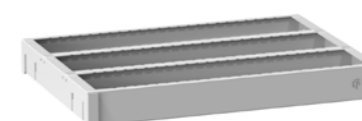
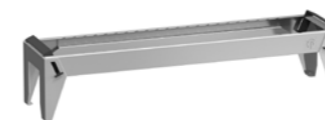

Nosič nástrojů 36D

Objednací číslo	W x D x H mm	kg	kg
NCNN36	627 x 155 x 143	30	2,0

Sada multifunkčních držáků

Nástrojový rám 36 x 27D

Objednací číslo	W x D x H mm	kg	kg
NCNR3627	627 x 448 x 74	70	5,4

Sada multifunkčních držáků

Nástrojový rám 36 x 36D

Objednací číslo	W x D x H mm	kg	kg
NCNR3636	627 x 597 x 74	90	6,7

Sada multifunkčních držáků

Standardní konfigurace



Vozík 36 x 27D

Vybavení	Počet kusů	Objednací číslo	W x D x H mm	kg	kg
Bez držáků nástrojů	–	NCV3627-1	1092 x 495 x 880	300	39
ISO 40	40	NCV3627-2	1092 x 495 x 880	300	43
ISO 50	25	NCV3627-3	1092 x 495 x 880	300	43
HSK 63	40	NCV3627-4	1092 x 495 x 880	300	43
VDI 40	25	NCV3627-5	1092 x 495 x 880	300	43

1x nástrojový rám
2x nosič nástrojů



Vozík 36 x 36D

Vybavení	Počet kusů	Objednací číslo	W x D x H mm	kg	kg
Bez držáků nástrojů	–	NCV3636-1	1110 x 734 x 880	400	61
ISO 40	48	NCV3636-2	1110 x 734 x 880	400	66
ISO 50	30	NCV3636-3	1110 x 734 x 880	400	65
HSK 63	48	NCV3636-4	1110 x 734 x 880	400	66
VDI 40	30	NCV3636-5	1110 x 734 x 880	400	65

1x nástrojový rám
2x nosič nástrojů

NC stolní stojan

Optimálním prostředkem pro skladování nástrojů i nářadí na pracovním stole je NC stolní stojan.

Základní konstrukce stojanu je tvořena sešroubovanými vyztuženými svařenci z ocelového plechu. Boční stěny jsou perforované, aby bylo možné zavěšení nosičů, nástrojových rámu a zásuvek hloubky 19D. Polohu rámu a nosičů můžete nastavit horizontálně nebo pod úhlem 15 či 30 stupňů.

Horní část stojanu můžete vhodně doplnit žlabem s dělením pro drobné nástroje a nářadí. Konfiguraci stojanu si můžete z jednotlivých dílů sestavit sami nebo použít naše standardní konfigurace.



Základní barevné provedení
Barevnost korpusu RAL 7035 je použita v případě, že v objednávce není uvedena požadovaná barevnost.



Stolní stojan 36 x 27D

Objednací číslo	W x D x H mm	kg	kg
NCSS3627K	714 x 510 x 484	70	14



Stolní stojan 54 x 27D

Objednací číslo	W x D x H mm	kg	kg
NCSS5427K	1020 x 510 x 484	70	14

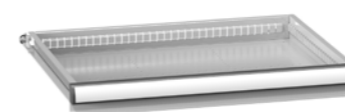
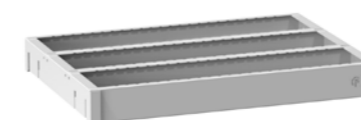

Nosič nástrojů

Velikost	Objednací číslo	W x D x H mm	kg	kg
36D	NCNN36	627 x 155 x 143	30	2,0
54D	NCNN54	934 x 155 x 143	30	3,0

Sada multifunkčních držáků

Nástrojový rám

Velikost	Objednací číslo	W x D x H mm	kg	kg
36 x 27D	NCNR3627	627 x 448 x 74	70	5,4
54 x 27D	NCNR5427	934 x 448 x 74	70	7,5

Sada multifunkčních držáků

Žlab

Velikost	Objednací číslo	W x D x H mm	Počet přepážek	kg
36D	NCSS36Z	627 x 110 x 81	5	1,2
54D	NCSS54Z	934 x 110 x 81	8	2,1

Zásuvka

Velikost	Objednací číslo	Výška čela mm	Výška bočnice mm	kg	kg
36 x 19D	ZPE75	75	50	70	6,8
54 x 19D	ZSE75	75	50	70	9,0

Standardní konfigurace



Stolní stojan 36 x 27D

Vybavení	Počet kusů	Objednací číslo	W x D x H mm	kg	kg
Bez držáků nástrojů	—	NCSS3627-1	714 x 510 x 484	70	20
ISO 40	24	NCSS3627-2	714 x 510 x 484	70	31
ISO 50	15	NCSS3627-3	714 x 510 x 484	70	31
HSK 63	24	NCSS3627-4	714 x 510 x 484	70	31
VDI 40	15	NCSS3627-5	714 x 510 x 484	70	31

1x nástrojový rám
1x zásuvka 75E bez vybavení
1x žlab



Stolní stojan 36 x 27D

Vybavení	Počet kusů	Objednací číslo	W x D x H mm	kg	kg
Bez držáků nástrojů	—	NCSS3627-6	714 x 510 x 484	70	20
ISO 40	24	NCSS3627-7	714 x 510 x 484	70	22
ISO 50	15	NCSS3627-8	714 x 510 x 484	70	22
HSK 63	24	NCSS3627-9	714 x 510 x 484	70	22
VDI 40	15	NCSS3627-10	714 x 510 x 484	70	22

3x nosič nástrojů

Speciální skříně



Kontrolní pracoviště

Náročné procesy výroby vyžadují neustálou kontrolu kvality práce. K zabezpečení měřicích přístrojů a pomůcek, hardwaru a softwaru, provádění kontrol i k archivaci kontrolních protokolů jsou vhodná naše kontrolní pracoviště. Celé pracoviště je uzamykatelné. Bočnice horní části jsou opatřeny bezpečnostním tvrzeným sklem, přední část je uzavíratelná hliníkovou roletou s navíjecím mechanismem. Roleta je zakončena hliníkovým madlem s integrovaným rozvorovým zámkem. Spodní část je vybavena zásuvkami a dvířky velikosti 27 x 27D. Pracovní deska je opatřena průchodkami pro kabeláž. Spodní skříňka je odvětrávána.



Základní barevné provedení

Barevnost: korpus RAL 7035, zásuvky (dvířka) RAL5012 je použita v případě, že v objednávce není uvedena požadovaná barevnost.



ilustrační obrázek



výška pracovní plochy 865 mm

Kontrolní pracoviště šířka 1200 mm

27 x 27D

Objednáací číslo	Hloubka mm	Výška mm	kg	kg
MS101	600	2030	700	155
MS102	800	2030	700	175

Zleva: zásuvky 2x 100E, 2x 200E / dvířka 600 mm, 1x police hliníková roleta s pružinovým navíjením s rozvorovým zámkem bezpečnostní tvrzená skla v bočnicích



výška pracovní plochy 865 mm

Kontrolní pracoviště šířka 1800 mm

27 x 27D

Objednáací číslo	Hloubka mm	Výška mm	kg	kg
MS103	600	2030	700	207
MS104	800	2030	700	235

Zleva: dvířka 600 mm, 1x police / zásuvky 75E, 2x 100E, 125E, 200E / dvířka 600 mm, 1x police hliníková roleta s pružinovým navíjením s rozvorovým zámkem bezpečnostní tvrzená skla v bočnicích

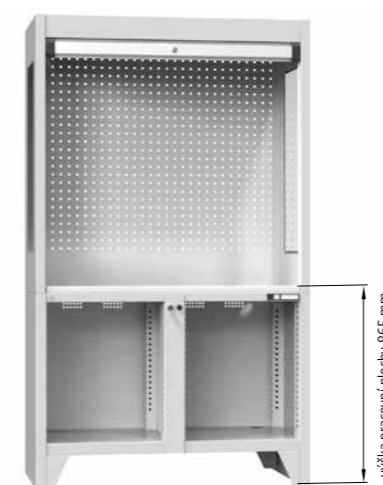

výška pracovní plochy 865 mm

Korpus kontrolního pracoviště šířka 1200 mm 27 x 27D

Objednáací číslo	Hloubka mm	Výška mm	S mm	kg	kg
MS101K	600	2030	600	700	110
MS102K	800	2030	600	700	134

Korpusy kontrolních pracovišť jsou standardně vybaveny centrálním zamykáním a hliníkovou roletou s pružinovým navíjením s rozvorovým zámkem. Laminovaná pracovní deska, bezpečnostní tvrzená skla v bočnicích.



výška pracovní plochy 865 mm

Korpus kontrolního pracoviště šířka 1800 mm 27 x 27D

Objednáací číslo	Hloubka mm	Výška mm	S mm	kg	kg
MS103K	600	2030	600	700	153
MS104K	800	2030	600	700	185

Korpusy kontrolních pracovišť jsou standardně vybaveny centrálním zamykáním a hliníkovou roletou s pružinovým navíjením s rozvorovým zámkem. Laminovaná pracovní deska, bezpečnostní tvrzená skla v bočnicích.

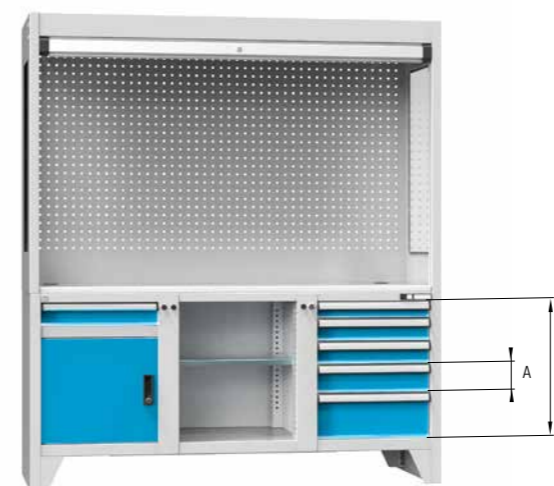

Technické provedení dveří umožňuje změnu smyslu otevírání z pravého na levé. Barevnost viz str. 17.



Informace k dělicímu materiálu zásuvek naleznete na straně 161. Informace k elektro příslušenství a osvětlení naleznete na straně 183.

Zásuvky 27 x 27D – jednoduchý výsuv

Obj. č. zásuvky jednoduchý výsuv	Výška čela A mm	Výška bočnice mm	kg	kg
ZAE75	75	50	70	7,5
ZAE100	100	75	70	7,9
ZAE125	125	75	70	8,1
ZAE150	150	125	70	8,8
ZAE200	200	175	70	9,7
ZAE250	250	175	70	10,1
ZAE300	300	275	70	11,5

Dvířka s prahem

Objednáací číslo	Výška mm
DP27-500	450 + 50 práh

Dvířka

Objednáací číslo	Výška mm
D27-600	600

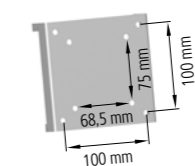

Police

Objednáací číslo	W x D mm
VPA2727	590 x 480
VPB2727	590 x 680

Držák monitoru

Objednáací číslo	YPC1

Držák monitoru umístíte na perforovaný panel, dvě rozteče umožňují připevnění různých velikostí monitorů, včetně All in One PC, zároveň je možné nastavit sklon monitoru ve dvou polohách.



Držák monitoru je dodáván bez spojovacího materiálu.



Kontrolní pracoviště KZ kladou důraz na systémovost a stavebnicový princip značky POLAK. Díky tomu je možné je rozšířit o nové vybavení a další možnosti využití. Horní část je uzavíratelná hliníkovou roletou s navijecím mechanismem. Roleta je zakončena hliníkovým madlem s integrovaným rozvorovým zámkem. Spodní část se standardním korpusem velikosti 36 x 36D umožňuje použití zásuvek s plnovýsuvy. Při používání počítačové sestavy doporučujeme speciálně upravenou počítačovou zásuvku pro klávesnici. Pracovní deska je opatřena průchodkami pro kabeláž. Nespornou výhodou je provedení, které umožňuje pracovníkovi se posadit.



Pro tyto typy kontrolního pracoviště máme v nabídce počítačovou zásuvku, která je uzpůsobena sestavám KZ.



Kontrolní pracoviště KZ dodáváme demontované, spojovací materiál je součástí dodávky.

Jak sestavíte vlastní konfiguraci kontrolního pracoviště:

1. Zvolte korpus sestavy.
2. Zvolte počet zásuvek tak, aby se součet výšek čel zásuvek A (případně dvířek) rovnal světlosti otvoru korpusu S.
3. Zvolte barvu korpusu a zásuvek (dvířek).
4. Zvolte příslušenství a doplňky.

ilustrační obrázek



Kontrolní pracoviště šířka 1462 mm s nohou 36 x 36D

Objednací číslo	Hloubka mm	Výška mm	kg	kg
KZ101	753	1969	700	155

Zleva: noha KZ74 / zásuvka 100E, dvířka s prahem DP36-550 hliníková roleta s pružinovým navijecím s rozvorovým zámkem možnost montáže nohy na pravou i levou stranu



Kontrolní pracoviště šířka 1462 mm 36 x 36D

Objednací číslo	Hloubka mm	Výška mm	kg	kg
KZ105	753	2069	700	223

Zleva: zásuvky 75E, 125E, 250E, 300E / počítačová zásuvka 100E, dvířka s prahem DP36-650 hliníková roleta s pružinovým navijecím s rozvorovým zámkem

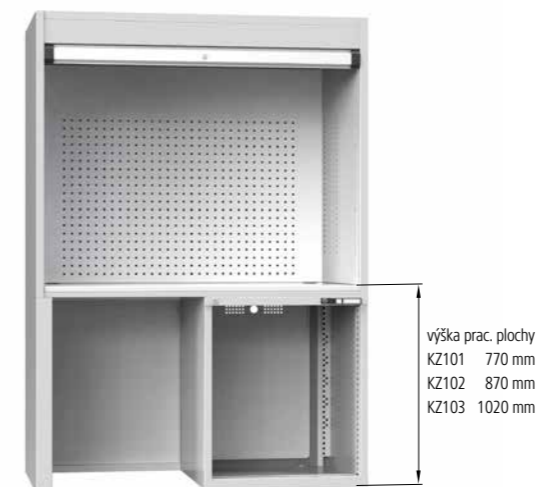

výška prac. plochy
KZ101 770 mm
KZ102 870 mm
KZ103 1020 mm

Korpus kontr. pracoviště šířka 1462 mm s nohou 36 x 36D

Objednací číslo	Hloubka mm	Výška mm	S mm	kg	kg
KZ101K	753	1969	650	700	136
KZ102K	753	2069	750	700	140
KZ103K	753	2219	900	700	145

Korpusy kontrolních pracovišť jsou standardně vybaveny centrálním zamykáním a hliníkovou roletou s pružinovým navijecím s rozvorovým zámkem. Laminovaná pracovní deska, možnost montáže nohy na pravou i levou stranu.

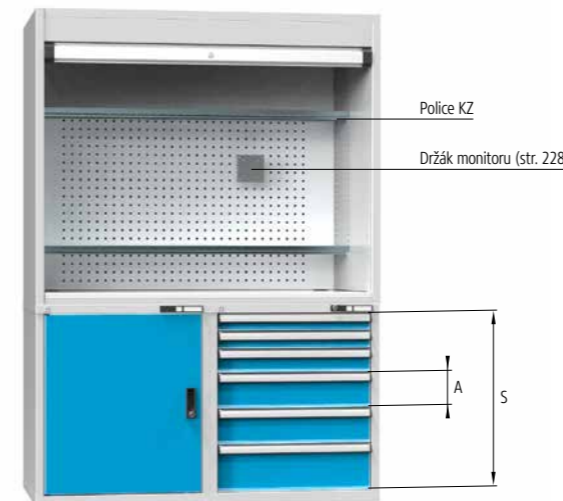

Police KZ

Držák monitoru (str. 228)



Technické provedení dveří umožňuje změnu smyslu otevírání z pravého na levé. Barevnost viz str. 17.

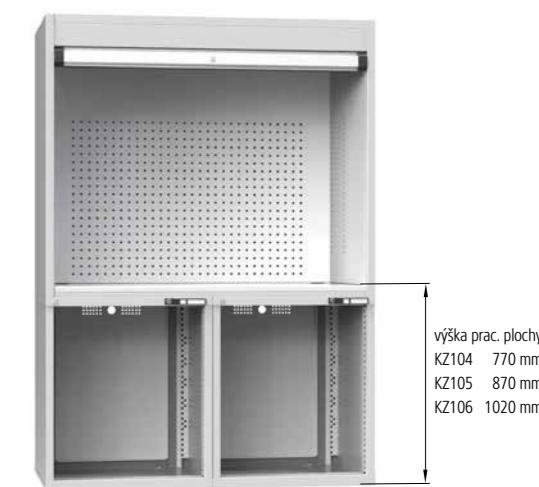

výška prac. plochy
KZ104 770 mm
KZ105 870 mm
KZ106 1020 mm

Korpus kontr. pracoviště šířka 1462 mm 36 x 36D

Objednací číslo	Hloubka mm	Výška mm	S mm	kg	kg
KZ104K	753	1969	650	700	151
KZ105K	753	2069	750	700	156
KZ106K	753	2219	900	700	163

Korpusy kontrolních pracovišť jsou standardně vybaveny centrálním zamykáním a hliníkovou roletou s pružinovým navijecím s rozvorovým zámkem. Laminovaná pracovní deska.

Zásuvky 36 x 36D – jednoduchý výsuv, plnovýsuv

Obj. č. zásuvky jednoduchý výsuv	Obj. č. zásuvky plnovýsuv	Výška čela A mm	Výška bočnice mm
ZBE75	ZBT75	75	50
ZBE100	ZBT100	100	75
ZBE125	ZBT125	125	75
ZBE150	ZBT150	150	125
ZBE200	ZBT200	200	175
ZBE250	ZBT250	250	175
ZBE300	ZBT300	300	275

Police KZ

Objednací číslo	W x D mm
VPKZ	1384 x 300

Police pro spodní skříň

Objednací číslo	W x D mm
VP3636	717 x 638

Dvířka

Objednací číslo	Výška mm
D36-650	650
D36-750	750

Dvířka s prahem

Objednací číslo	Výška mm
DP36-550	500 + 50 práh
DP36-650	600 + 50 práh
DP36-700	650 + 50 práh
DP36-800	750 + 50 práh

Počítačová zásuvka

Objednací číslo	Výška čela A mm	Výška bočnice mm
ZBE100-PC	100	75

Zásuvka je vybavena výsuvným dnem, které umožňuje posun do úrovně horního okraje zásuvky.

Počítačové skříně

Počítačové skříně a terminály jsou vhodným řešením pro ochranu drahého IT vybavení. Počítačové terminály jsou v horní části vybaveny skříní monitoru s prosklenými výklopnými dvířky a stavitelným držákem. Díky tomu je možné použít dotykový monitoru i All in One PC. Ve spodní části je dřevěná zásuvka pro klávesnici, dvojitá dvířka a uvnitř jedna police. Počítačové skříně se od terminálu liší spodní skříní, která je vybavena zásuvkou pro klávesnici s výsuvným dnem. Počítačové skříně dodáváme také v mobilním provedení s kolečky. Oba tyto výrobky využívají systém jednoho klíče.



Skřín monitoru s výklopnými dvířky

Skřín pro monitor je vybavena bezpečnostním sklem, výklopnými dvířky a posuvným držákem monitoru. Monitor lze umístit do tří pozic na výšku. Snadný výklop zajišťuje plynová vzpěra. Maximální šířka monitoru je 510 mm. Rozteč držáku monitoru je 75 x 75 mm nebo 100 x 100 mm.

Dřevěná zásuvka pro klávesnici

Dřevěná zásuvka vyniká nejen elegantním designem, ale i výsuvným systémem, který umožňuje zvětšit pracovní plochu téměř dvojnásobně.



Boční police

Boční police rozšíří pracovní plochu a umožní odložení drobných předmětů. Police se snadno sklopí a nepřekáží v prostoru.



Dvojitá dvířka

Dvojitá dvířka jsou ideální pro samostatnou obsluhu tiskárny, bez nutnosti stálého otevírání. Dvířka se snadno sklopí a nepřekáží v prostoru.



Ilustrační obrázek

Skřín monitoru s výklopnými dvířky

Skřín pro monitor je vybavena bezpečnostním sklem, výklopnými dvířky a posuvným držákem monitoru. Monitor lze umístit do tří pozic na výšku. Hladký výklop zajišťuje plynová vzpěra. Maximální šířka monitoru je 625 mm. Rozteč držáku monitoru je 75 x 75 mm nebo 100 x 100 mm.

Zásuvka

Počítačová skřín disponuje speciální zásuvkou s výsuvným dnem, pro komfortní a ergonomický přístup ke klávesnici.



Korpus a vybavení

Korpus počítačové skříně je speciálně upraven otvory pro jednoduché zapojení počítače a tiskárny. Součástí skříně jsou dvě police uvnitř. Dodáváme také mobilní provedení s kolečky.



990 mm

Počítačový terminál

Objednací číslo	W x D x H mm	kg
zásuvky E TPC1	660 x 531 x 1666	46
zásuvky F TPC1F	660 x 531 x 1666	46

Vybavení: vnitřní a boční police, držák na monitor, prodlužovací přívod PP400. Elektrické zásuvky typu E pro ČR a jiné země. Elektrické zásuvky typu F pro Německo a jiné země. Vnitřní rozměr spodní skříně: šířka 606 mm, výška 840 mm, hloubka 240 mm.

Počítačová skřín

Objednací číslo	W x D x H mm	kg
bez koleček PCZB	753 x 731 x 1345	64
s kolečky PCZBM	753 x 731 x 1475	65

Vybavení: počítačová zásuvka 100E, dvířka s prahem DP36-800, držák na monitor, 1x vnitřní police, PCZBM: 2x kolo KP100, 2x kolo KPOB100. Vnitřní rozměr spodní skříně: šířka 725 mm, výška 750 mm, hloubka 589 mm.

Skříně



Skříně s křídlovými dveřmi SK

Promyšlená stabilní konstrukce z ocelových plechů, kvalitní lak a dílenské zpracování za použití moderních automatizačních systémů. To je další výrobek z rodiny dílenského nábytku POLAK. Dílenské skříně jsou navrženy pro náročné podmínky nejen strojírenských provozů. Naše skříně Vám pomohou s pořádkem, přehledem a uložením Vašeho materiálu. Skříně série SK1 s křídlovými dveřmi s úhlem otevření 180° jsou navrženy mimo jiné pro použití závěsného programu a zásuvek velikosti 54 x 27D se všemi jejich přednostmi. Varianty se skleněnými dveřmi používají bezpečnostní tvrzené sklo. Skříně jsou zamykatelné original POLAK design zámkem dvoubodového zamykacího systému s tichým chodem. Následující stránky přinášejí kompletní konfigurace skříní. Jestliže Vám nebudou vyhovovat, můžete si sami sestavit vlastní skříň z jednotlivých komponentů.



Při konfiguraci skříně se zásuvkou a při větším zatížení skříně doporučujeme skříň ukotvit.



Základní barevné provedení
Barevnost: korpus RAL 7035, zásuvky (dvířka) RAL 5012 je použita v případě, že v objednávce není uvedena požadovaná barevnost.



Standardní konfigurace SK1

Výška 1000 mm



Šířka 1044 mm, hloubka 625 mm

Dveře	Objednací číslo	kg	kg
plné	SK1-004	300	54
prosklené	SK1-004S	300	57

2x police, bezpečnostní tvrzená skla



Šířka 1044 mm, hloubka 625 mm

Dveře	Objednací číslo	kg	kg
plné	SK1-005	300	66
prosklené	SK1-005S	300	69

2x police, zásuvka 100E, bezpečnostní tvrzená skla



Šířka 1044 mm, hloubka 625 mm

Dveře	Objednací číslo	kg	kg
plné	SK1-006	300	75
prosklené	SK1-006S	300	81

1x police, zásuvka 100E
perfo dvířek, perfo bočních stěn, perfo zadní stěny
bezpečnostní tvrzená skla

Standardní konfigurace SK1

Výška 1950 mm



Šířka 1044 mm, hloubka 625 mm

Dveře	Objednací číslo	kg	kg
plné	SK1-001	600	96
prosklené	SK1-001S	600	98

4x police, bezpečnostní tvrzená skla



Šířka 1044 mm, hloubka 625 mm

Dveře	Objednací číslo	kg	kg
plné	SK1-002	600	119
prosklené	SK1-002S	600	122

4x police, 2x zásuvka 100E, bezpečnostní tvrzená skla



Šířka 1044 mm, hloubka 625 mm

Dveře	Objednací číslo	kg	kg
plné	SK1-003	600	137
prosklené	SK1-003S	600	139

1x police, 2x zásuvka 100E
perfo dvířek, perfo bočních stěn, perfo zadní stěny
bezpečnostní tvrzená skla

Korpusy a doplňky



Korpusy výška 1000 mm

Dveře	Objednací číslo	kg	kg
plné	SK1-200	300	43
prosklené	SK1-200S	300	46

Bezpečnostní tvrzená skla



Korpusy výška 1950 mm

Dveře	Objednací číslo	kg	kg
plné	SK1-100	600	63
prosklené	SK1-100S	600	66

Bezpečnostní tvrzená skla

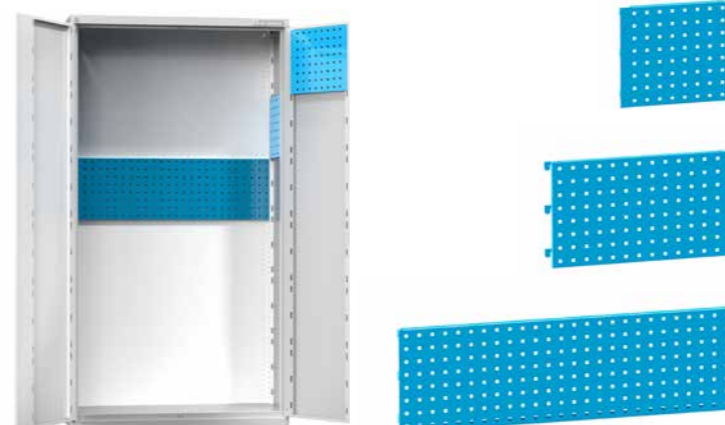

Panel perforovaný do dveří – 2 ks

Šířka mm	Objednací číslo	kg
350	SK1-P1	0,7 / ks

Panel perforovaný do bočnice – 2 ks

Šířka mm	Objednací číslo	kg
528	SK1-P2	1,1 / ks

Panel perforovaný do zadní stěny – 1 ks

Šířka mm	Objednací číslo	kg
1032	SK1-P3	2,3

Doplňky a zásuvky



Kapsa na dokumenty do dveří

Objednací číslo	Šířka mm	kg
SK1-P4	350	1,2



Police

Objednací číslo	Šířka x Hloubka mm	kg	kg
SK1-007P	1010 x 570	100	5,0

Police plech Zn, nosnost 100 kg
Police je výškově stavitelná po 25 mm.
4x háček pro zavěšení police

Sokl

Objednací číslo	Šířka mm	kg
SK1-S0	100	19,1



Zásuvky 54 x 27D

Objednací číslo zás. bez pojistky	Výška čela A mm	Výška bočnice mm	kg	kg
ZCE75R	75	50	70	11,3
ZCE100R	100	75	70	12,0
ZCE125R	125	75	70	12,4
ZCE150R	150	125	70	13,4
ZCE200R	200	175	70	14,9
ZCE250R	250	175	70	15,6
ZCE300R	300	275	70	17,7

Se zásuvkami je dodávána speciální redukce pro zavěšení výsuvného mechanismu zásuvky do bočnice skříně.



V kapitole "Dělicí materiál zásuvek – sady" najdete na straně 171 veškeré podrobnosti nutné k objednání dělicího materiálu zásuvek.

Standardní konfigurace SK2

Výška 1000 mm



Šířka 1044 mm, hloubka 405 mm

Dveře	Objednací číslo	kg	kg
plné	SK2-002	300	44
prosklené	SK2-002S	300	45

2x police
bezpečnostní tvrzená skla

Výška 1950 mm



Šířka 1044 mm, hloubka 405 mm

Dveře	Objednací číslo	kg	kg
plné	SK2-001	600	83
prosklené	SK2-001S	600	84

3x police
bezpečnostní tvrzená skla

Šířka 1044 mm, hloubka 405 mm

Dveře	Objednací číslo	kg	kg
plné	SK2-003	600	93
prosklené	SK2-003S	600	94

2x police
perfo dveřek, perfo bočních stěn, perfo zadní stěny
bezpečnostní tvrzená skla

Korpusy a doplňky SK2



Korpusy výška 1000 mm

Dveře	Objednací číslo	kg	kg
plné	SK2-200	300	43
prosklené	SK2-200S	300	46

Bezpečnostní tvrzená skla



Korpusy výška 1950 mm

Dveře	Objednací číslo	kg	kg
plné	SK2-100	600	72
prosklené	SK2-100S	600	75

Bezpečnostní tvrzená skla

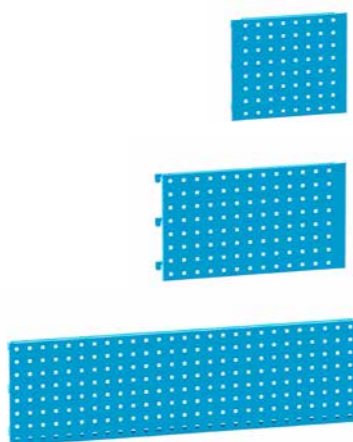

Panel perforovaný do dveří – 2 ks

Šířka mm	Objednací číslo	kg
350	SK1-P1	0,7 / ks

Panel perforovaný do bočnice – 2 ks

Šířka mm	Objednací číslo	kg
308	SK2-P2	1,0 / ks

Panel perforovaný do zadní stěny – 1 ks

Šířka mm	Objednací číslo	kg
1032	SK1-P3	2,3

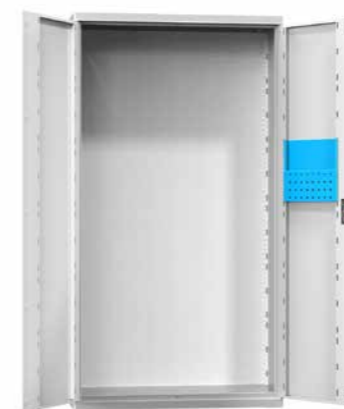

Kapsa na dokumenty do dveří

Objednací číslo	Šířka mm	kg
SK1-P4	350	1,2



Police

Objednací číslo	W x D mm	kg	kg
SK2-004P	1010 x 350	100	4,0

Police plech Zn, nosnost 100 kg
Police je výškově stavitelná po 25 mm.
4x háček pro zavěšení police

Sokl

Objednací číslo	Výška mm	kg
SK2-S0	100	14,6

Perforované skříně SK1 a SK2 můžete opatřit závěsným programem viz. strana 158.

Skříně s křídlovými dveřmi UK

Promyšlená stabilní konstrukce z ocelových plechů, kvalitní lak a dílenské zpracování za použití moderních automatizačních systémů. To je další výrobek z rodiny dílenského nábytku POLAK. Dílenské skříně jsou navrženy pro náročné podmínky nejen strojírenských provozů. Naše skříně Vám pomohou s pořádkem, přehledem a uložením Vašeho materiálu. Skříně série UK s křídlovými dveřmi s úhlem otevření více než 90° jsou lehčí formou dílenských skříní. Používají se především pro ukládání méně rozměrných a lehčích materiálů, nebo jako úložiště plastových boxů pro drobnější materiál. Varianty se skleněnými dveřmi používají bezpečnostní tvrzené sklo. Skříně jsou zamykatelné original POLAK design zámek dvoubodového zamykacího systému s tichým chodem. Police jsou stavitelné. Následující stránky přinášejí kompletní konfigurace nejpoužívanějších skříní.



Standardní konfigurace UK

Šířka 950 mm



Hloubka 400 mm, výška 1950 mm

Dveře	Objednací číslo	kg	kg
plné	UK1-001	400	71
prosklené	UK1-001S	400	75

4x police,
bezpečnostní tvrzená skla



Hloubka 400 mm, výška 1950 mm

Dveře	Objednací číslo	kg	kg
plné	UK1-B11	400	110
prosklené	UK1-B11S	400	114

9x police
bezpečnostní tvrzená skla
box velikost 4-40 ks



Hloubka 400 mm, výška 1950 mm

Dveře	Objednací číslo	kg	kg
plné	UK1-B21	400	107
prosklené	UK1-B21S	400	111

9x police, bezpečnostní tvrzená skla
box velikost 4-24 ks
box velikost 3-20 ks



Základní barevné provedení
Barevnost: korpus RAL 7035, zásuvky (dvířka)
RAL 5012 je použita v případě, že v objednávce
není uvedena požadovaná barevnost.



Standardní konfigurace UK

Šířka 950 mm

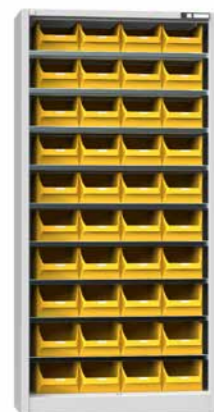

Hloubka 400 mm, výška 1950 mm

Objednací číslo	kg	kg
UK1-B1	400	95

9x police
box velikost 4-40 ks

Hloubka 400 mm, výška 1950 mm

Objednací číslo	kg	kg
UK1-B2	400	85

9x police
box velikost 4-24 ks
box velikost 3-20 ks

Police

Objednací číslo	W x D mm	kg	kg
UK1-1P	915 x 367	100	3,5

4x háček pro zavěšení police, plech Zn
Police je stavitelná

Sokl

Objednací číslo	Výška mm	kg
UK1-S0	100	13,5

Šířka 700 mm



Hloubka 400 mm, výška 1950 mm

Objednací číslo	kg	kg
UK2-001	400	59

4x police



Hloubka 400 mm, výška 1950 mm

Objednací číslo	kg	kg
UK2-B11	400	84

10x police
box velikost 3-44 ks

Hloubka 400 mm, výška 1950 mm

Objednací číslo	kg	kg
UK2-B21	400	89

12x police
box velikost 3-32 ks
box velikost 2-30 ks

Standardní konfigurace UK

Šířka 700 mm



Hloubka 400 mm, výška 1950 mm

Objednací číslo	kg	kg
UK2-B1	400	69

10x police
box velikost 3-44 ks

Hloubka 400 mm, výška 1950 mm

Objednací číslo	kg	kg
UK2-B2	400	75

12x police
box velikost 3-32 ks
box velikost 2-30 ks

Police

Objednací číslo	W x D mm	kg	kg
UK2-1P	665 x 367	100	2,7

4x háček pro zavěšení police

Sokl

Objednací číslo	Výška mm	kg
UK2-S0	100	9,2



Skříně s posuvnými dveřmi

Skříně s dveřmi posuvnými na kuličkových ložiscích jsou vhodné do prostor, kde není možné kvůli nedostatku místa instalovat skříně s křídlovými dveřmi. Varianty skříní se skleněnými dveřmi nabízejí oproti skříním s plnými kovovými dveřmi výhodu okamžitého přehledu o uloženém materiálu. Skleněná výplň dveří je z bezpečnostního tvrzeného skla. Skříně jsou zamykatelné original POLAK design zámekem s rozpěrným mechanismem. Pozinkované police jsou stavitelné po 25 mm. Následující stránky přinášejí kompletní konfigurace nejpoužívanějších skříní.



Šířka 1044 mm



Výška 1000 mm, hloubka 405 mm

Dveře	Objednací číslo	kg	kg
plné	SP1-002	300	45
prosklené	SP1-002S	300	46

2x police,
bezpečnostní tvrzená skla

Šířka 1044 mm



Výška 1950 mm, hloubka 405 mm

Dveře	Objednací číslo	kg	kg
plné	SP1-001	600	70
prosklené	SP1-001S	600	71

3x police,
bezpečnostní tvrzená skla

Police

Objednací číslo	W x D mm	kg	kg
SK2-004P	1010 x 350	100	4,0

4x háček pro zavěšení police, plech Zn
Police je výškově stavitelná po 25 mm.

Sokl

Objednací číslo	Výška mm	kg
SP1-SO	100	14,7



Základní barevné provedení
Barevnost: korpus RAL 7035, zásuvky (dvířka) RAL 5012 je použita v případě, že v objednávce není uvedena požadovaná barevnost.



Skříně s posuvnými dveřmi

Šířka 1350 mm



Výška 1000 mm, hloubka 405 mm

Dveře	Objednací číslo	kg	kg
plné	SP2-002	300	54
prosklené	SP2-002S	300	55

2x police
bezpečnostní tvrzená skla

Šířka 1350 mm



Výška 1950 mm, hloubka 405 mm

Dveře	Objednací číslo	kg	kg
plné	SP2-001	600	86
prosklené	SP2-001S	600	88

3x police
bezpečnostní tvrzená skla

Police

Objednací číslo	W x D mm	kg	kg
SP2-009P	1315 x 350	100	5,0

4x háček pro zavěšení police, plech Zn
Police je výškově stavitelná po 25 mm.

Sokl

Objednací číslo	Výška mm	kg
SP2-S0	100	18,1



Skříně s roletou

Stejně jako skříně s posuvnými dveřmi jsou i skříně s roletou vhodné především do prostor, kde není možné kvůli nedostatku místa instalovat skříně s křídlovými dveřmi. Skříně se uzavírají hliníkovou roletou s navíjecím mechanismem. Roleta je zakončena hliníkovým madlem s integrovaným rozvorovým zámkem. Pozinkované police jsou stavitelné po 25 mm. Užitečným doplňkem skříně se může stát sokl, který oceníte v případě, že budete skříň s materiálem častěji stěhovat. Ze soklu odstraníte odnímatelné čelo a záda a pod skříň pohodlně vjedete paletizačním vozíkem.



Výška 1950 mm

Objednací číslo	Hloubka mm	Šířka mm	kg	kg
SR4-001	405	1044	600	61

Hliníková roleta s pružinovým navíjením s rozvorovým zámkem
3x police

Police

Objednací číslo	W x D mm	kg	kg
SR4-004P	1010 x 325	100	4,0

4x háček pro zavěšení police, plech Zn
Police je výškově stavitelná po 25 mm.

Sokl

Objednací číslo	Výška mm	kg
SR4-SO	100	14,7



Do skříně je možné využít panel perforovaný do zadní stěny SK1-P3 (str. 238).



Základní barevné provedení
Barevnost: korpus RAL 7035, zásuvky (dvířka) RAL 5012 je použita v případě, že v objednávce není uvedena požadovaná barevnost.





Vertikální skříně s výsuvnými perfopanely

Zabudované plnovýsuvy zajišťují maximální využití prostoru. Navíc jsou vybaveny tlumením při zasunutí perfopanelu.

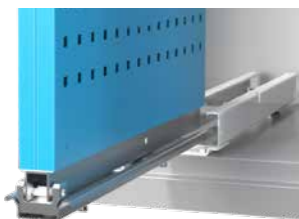

Oboustranné perforované panely umožňují flexibilní uložení předmětů, díky široké nabídce závěsného systému.



ilustrační obrázek

Vertikální skříně s výsuvnými dveřmi



ilustrační obrázek

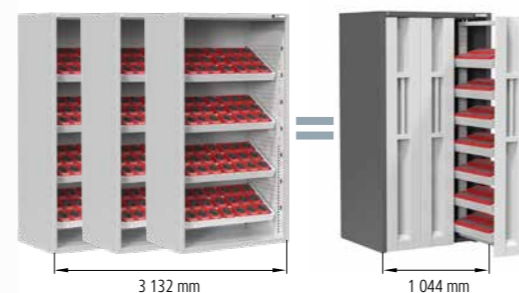

Konstrukce vertikálních skříní přináší velké úspory místa. Díky vertikálnímu uložení pojme až třikrát více nástrojů než horizontální varianta.

Nástrojový rám pro vertikální skříně
Díky speciálně upravenému držáku lze nástrojové rámy nastavit do třech poloh na obě strany. Můžete tak zvýšit kapacitu bezpečného uložení nástrojů.

Police pro vertikální skříně
Police pro výsuvné vertikální skříně je opatřena gumovou podložkou a poskytuje optimální úložný prostor. Pro lepší přehled využijte naší nabídky plastových boxů (str. 158) nebo plastových krabiček a žlabů (str. 161).

Výsuv vertikálních skříní není zajišťován teleskopickými výsuvy, ale dveře vyjíždí přímo po podlaze na kolečkách s kuličkovým ložiskem. Nosnost jednoho rámu je až 400 kg.



Vertikální skřín s výsuvnými perfopanely
Mezery mezi panely jsou 230 mm ve skříně se třemi perfopanely a 172 mm ve skříně se čtyřmi perfopanely. Pro obě varianty je vhodné použít například plastový box velikosti 1 a spoustu dalších variant závěsného programu. Nosnost jednoho výsuvného perfopanelu je 75 kg. Perfopanely jsou zajištěny blokadí, kdy při vysunutí jednoho perfopanelu zablokuje bezpečnostní mechanismus centrálního zamykacího mechanismu všechny ostatní perfopanely. Brání tak převrácení skříně dopředu.

Vertikální skřín s výsuvnými perfopanely

Vybavení	Objednací číslo	W x D x H mm	kg	kg
3x perfopanel	VSP1	1044 x 655 x 1950	132	600
4x perfopanel	VSP2	1044 x 655 x 1950	150	600



Vhodný závěsný program a plastové boxy naleznete v kapitole Příslušenství pracovních stůlů, na straně 158.

Skříně jsou vybaveny 3 nebo 4 výsuvnými oboustrannými perforovanými panely, centrální zamykání.

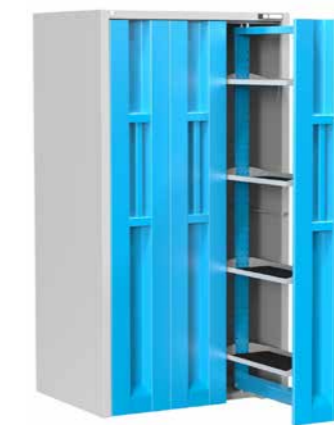

Vertikální skřín s výsuvnými dveřmi

Vybavení	Objednací číslo	W x D x H mm	kg	kg
prázdný rám	VSDK	1044 x 790 x 1950	142	1200
4x police	VSD1	1044 x 790 x 1950	180	1200
4x nástrojový rám	VSD2	1044 x 790 x 1950	194	1200

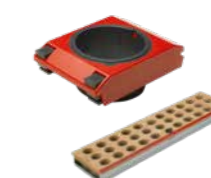

Vhodné držáky obráběcích nástrojů naleznete v kapitole NC program, na straně 201.

Skříně je vybavena vždy 3 vertikálními dveřmi se zvoleným vybavením, centrální zamykání.



Police

Objednací číslo	W x D x H mm	kg
VSDN	697 x 305 x 50	50

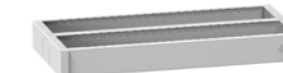

Nástrojový rám pro vertikální skříně

Objednací číslo	W x D x H mm	kg
VSDR	627 x 300 x 74	50



Skladovací kapacita nástrojového rámu je uvedena v kapitole NC program, na straně 199.

Šatní skříně





Dosedací plocha dveří

Šatní buňka má dosedací plochu dveří po celém jejich obvodu. Tato konstrukce významně snižuje riziko prolomení dveří dovnitř korpusu a zároveň znemožňuje přeříznutí závory zámku ve spáře mezi dveřmi a korpusem.



Panty dveří

Dveře šatníku jsou zavěšeny na kovových pantech originální konstrukce s úhlem otevření 180°. Boxové skříně jsou opatřeny skrytými panty s úhlem otevření 100°.



Kluzáky

Spodní část šatníku je opatřena plastovými kluzáky. Skříň na podlaze je stabilnější. Protože není v přímém kontaktu s podlahou, její spodní část je méně náchylná ke vzniku koroze.



Zamykání

Standardně je šatní buňka uzamčena jednobodovou závorou s cylindrickým zámkem a dvěma klíči.

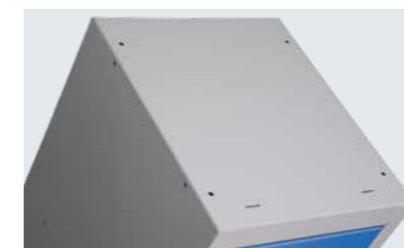

Perforace korpusu

Korpus šatníků je opatřen otvory pro spojování šatníků v řadách, otvory pro připevnění soklu nebo šikmé střechy, otvory pro nasazení na podnož, otvory pro vložení dělicí přídavné příčky.



Expedice

Šatní skříně jsou standardně expedovány zabalené do PE folie a bublinkové fólie. Čelní strana šatníků je opatřena polystyrenovými nárazníky pro zamezení styku pantů a zámků se sousední skříní.



Vnitřní háčky

Standardní výbavou jsou polyamidové háčky na bočnicích uvnitř šatníku.



Celoplošně vyztužené dveře

Plnoprofilová konstrukce u všech dveří šatních skříní zvyšuje pevnost dveří v krutu a ohybu. Spolu s celoobvodovou dosedací plochou dveří významně zvyšuje bezpečnost a snižuje riziko prolomení dveří dovnitř korpusu skříně.



Gumové nárazníky

Dvířka skříní doléhají na dva gumové nárazníky a významně snižují hlučnost při zavírání.



Základní barevné provedení

Pro sortiment šatních skříní platí standardní barevnost. Korpus šatních skříní má barvu RAL 7035, dvířka RAL 5012. Tato barevnost je použita v případě, že v objednávce není uvedena požadovaná barevnost výrobku.

Barevné provedení s příplatkem 8 %

Sortiment šatníků může mít barevnou kombinaci ze skupiny barev za příplatek, a to jestliže bude v objednávce tato barevnost specifikována: u nekombinovaných výrobků se barevnost uvádí jedním číslem RAL (př. RAL 1023), u kombinovaných výrobků se barevnost vždy uvádí odděleně RAL pro každou oddělitelnou součást výrobku oddělenou lomítkem v pořadí korpus /dvířka (příklad RAL 7016/5018 nebo RAL 5018/6011 – výrobek, který nemá dvířka).

RAL 5007	RAL 5015	RAL 5018	RAL 6011	RAL 6019
RAL 6024	RAL 7000	RAL 7016	RAL 7040	RAL 1023
RAL 2008	RAL 3000	RAL 9010	RAL 9005	RAL 8011



Větrání

Větrání skříní zajišťují perforovaná dvířka s otvory 8 x 8 mm, mezera mezi korpusem skříně a dveřmi a technologické otvory ve víku skříně.



Šatní háčky

Přes celou šířku šatní buňky je hrazda se třemi plastovými háčky. Hrazda je vyjímatelná.

Šatní skříně základní

POLAK šatní skříně – přesvědčivé řešení pro vysoké nároky na vybavení Vaší šatny nebo sociálního zařízení v podnicích, při sportu nebo odpočinku. Náš šatní program klade, vedle nároků na kvalitu a vzhled, důraz na bezpečnost. Vyztužený prostor uložení zámku, otočná závora bránící přetočení při zavěšeném visacím zámku, třibodový zamykací mechanismus... Každý má možnost určit stupeň ochrany svých osobních věcí. Šatní skříně na soklu nabízejí standardní pohodlí a osobní prostor. Podle velikosti šatny nebo potřeby prostoru můžete zvolit větší či menší šířku nebo výšku šatní buňky.

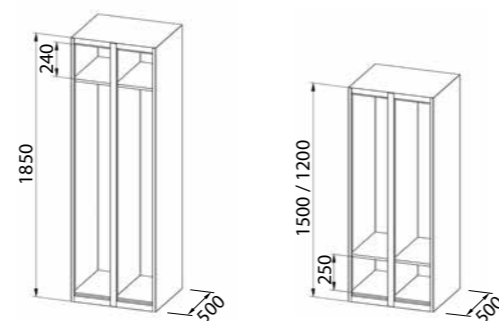

Výška 1200 mm

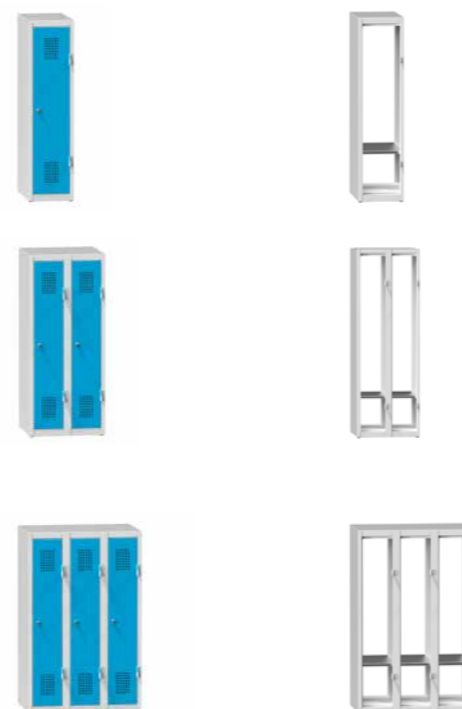

Výška 1500 mm

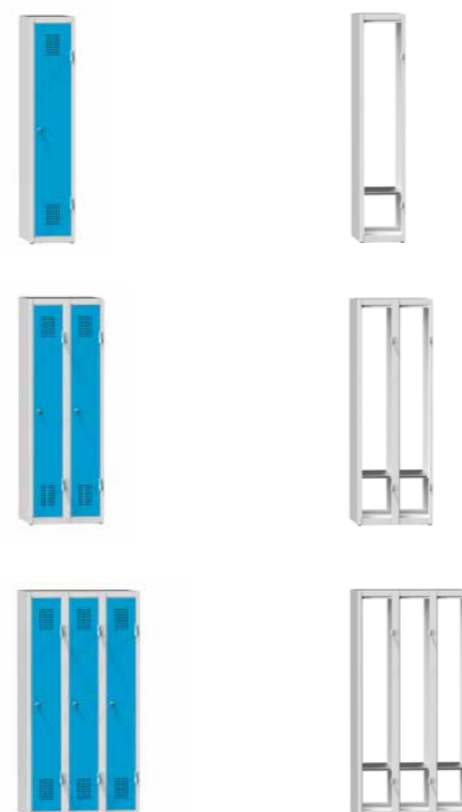

Šatní skříň jednodveřová

Objednací číslo	Šířka mm	Průchozí šířka buňky mm	kg
XS31-12	300	243	16
XS41-12	400	343	19

Cylindrický zámek, dva klíče, jednoduchá závora, 3x plastový háček v buňce

Šatní skříň dvoudveřová

Objednací číslo	Šířka mm	Průchozí šířka buňky mm	kg
XS52-12	500	193	26
XS62-12	600	243	31
XS82-12	800	343	36

Cylindrický zámek, dva klíče, jednoduchá závora, 3x plastový háček v buňce

Šatní skříň třídveřová

Objednací číslo	Šířka mm	Průchozí šířka buňky mm	kg
XS73-12	750	193	40
XS93-12	900	243	44

Cylindrický zámek, dva klíče, jednoduchá závora, 3x plastový háček v buňce

Šatní skříň jednodveřová

Objednací číslo	Šířka mm	Průchozí šířka buňky mm	kg
XS31-15	300	243	18
XS41-15	400	343	23

Cylindrický zámek, dva klíče, jednoduchá závora, 3x plastový háček v buňce

Šatní skříň dvoudveřová

Objednací číslo	Šířka mm	Průchozí šířka buňky mm	kg
XS52-15	500	193	32
XS62-15	600	243	34
XS82-15	800	343	40

Cylindrický zámek, dva klíče, jednoduchá závora, 3x plastový háček v buňce

Šatní skříň třídveřová

Objednací číslo	Šířka mm	Průchozí šířka buňky mm	kg
XS73-15	750	193	47
XS93-15	900	243	51

Cylindrický zámek, dva klíče, jednoduchá závora, 3x plastový háček v buňce



Ilustrační foto včetně příslušenství na str. 277–278. Standardně je skříň dodávána bez háčků a jmenovek.



Základní barevné provedení
Barevnost korpusu RAL 7035, dvířka RAL 5012 je použita v případě, že v objednávce není uvedena požadovaná barevnost.

Šatní skříně základní

Výška 1850 mm

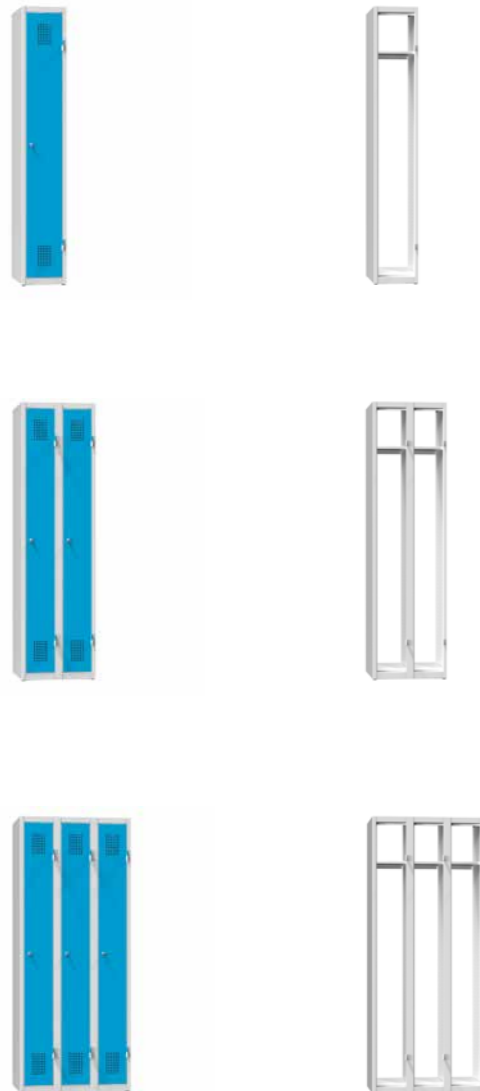

Šatní skříň jednodveřová

Objednací číslo	Šířka mm	Průchozí šířka buňky mm	kg
XS31-18	300	243	20
XS41-18	400	343	26

Cylindrický zámek, dva klíče, jednoduchá závora, 3x plastový háček v buňce

Šatní skříň dvoudveřová

Objednací číslo	Šířka mm	Průchozí šířka buňky mm	kg
XS52-18	500	193	42
XS62-18	600	243	45
XS82-18	800	343	52

Cylindrický zámek, dva klíče, jednoduchá závora, 3x plastový háček v buňce

Šatní skříň třídvěřová

Objednací číslo	Šířka mm	Průchozí šířka buňky mm	kg
XS73-18	750	193	58
XS93-18	900	243	63

Cylindrický zámek, dva klíče, jednoduchá závora, 3x plastový háček v buňce



Šatní skříně s lavicí

POLAK šatní skříně – přesvědčivé řešení pro vysoké nároky na vybavení Vaší šatny nebo sociálního zařízení v podnicích, při sportu nebo odpočinku. Náš šatní program klade, vedle nároků na kvalitu a vzhled, důraz na bezpečnost. Vyztužený prostor uložení zámku, otočná závora brání přetočení při zavěšeném visacím zámku, třibodový zamykací mechanismus... Každý má možnost určit stupeň ochrany svých osobních věcí. Šatní skříně s lavicí přináší více pohodlí a komfortu, stejně tak mohou pomoci v menších prostorách, kde není místo pro umístění samostatných lavic.

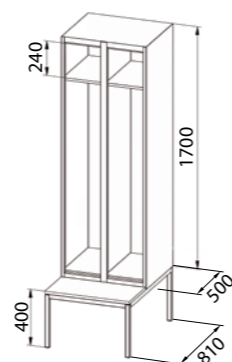

Výška 2080 mm

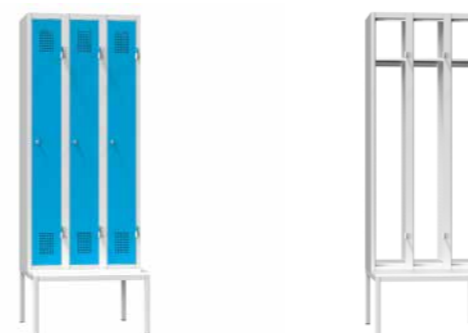
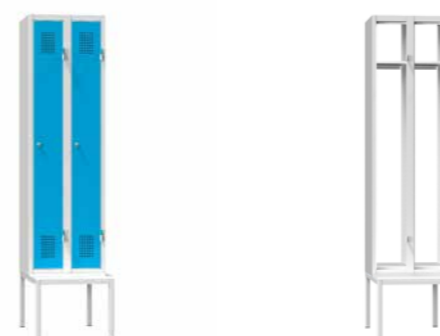

Šatní skříň dvoudveřová

Objednací číslo	Šířka mm	Průchozí šířka buňky mm	kg
XS52B-17	500	193	44
XS62B-17	600	243	48
XS82B-17	800	343	55

Cylindrický zámek, dva klíče, jednoduchá závora, 3x plastový háček v buňce
sedák lavice z laminované desky šedé barvy tloušťky 18 mm s plastovou hranou
Skříň s lavicí se spojuje šrouby na místě montáže.

Šatní skříň třídvěřová

Objednací číslo	Šířka mm	Průchozí šířka buňky mm	kg
XS73B-17	750	193	60
XS93B-17	900	243	66

Cylindrický zámek, dva klíče, jednoduchá závora, 3x plastový háček v buňce
sedák lavice z laminované desky šedé barvy tloušťky 18 mm s plastovou hranou
Skříň s lavicí se spojuje šrouby na místě montáže.



Ilustrační foto včetně příslušenství na str. 277–278.
Standardně je skříň dodávána bez háčků a jmenovek



Základní barevné provedení
Barevnost korpusu RAL 7035, dvířka RAL 5012 je použita v případě, že v objednávce není uvedena požadovaná barevnost.



Šatní skříně půlené

POLAK šatní skříně – přesvědčivé řešení pro vysoké nároky na vybavení Vaší šatny nebo sociálního zařízení v podnicích, při sportu nebo odpočinku. Náš šatní program klade, vedle nároků na kvalitu a vzhled, také důraz na bezpečnost. Vyztužený prostor uložení zámku, otočná závora bránící přetočení při zavěšeném visacím zámku, tříbodový zamykací mechanismus... Každý má možnost určit stupeň ochrany svých osobních věcí. Šatní skříně na soklu nabízejí standardní pohodlí a osobní prostor. Podle velikosti šatny nebo potřeby prostoru můžete zvolit větší či menší šířku nebo výšku šatní buňky.

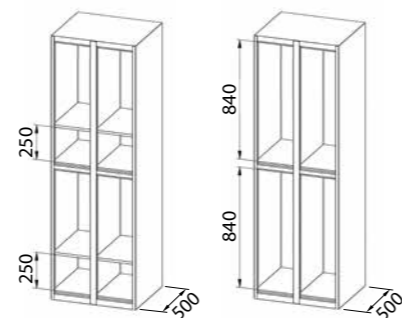

Ilustrační foto včetně příslušenství na str. 277–278. Standardně je skříň dodávána bez háčků a jmenovek



Základní barevné provedení
Barevnost korpusu RAL 7035, dvířka RAL 5012 je použita v případě, že v objednávce není uvedena požadovaná barevnost.

Výška 1850 mm



Šatní skříň dvoudveřová

Objednací číslo	Šířka mm	Průchozí šířka buňky mm	kg
XS22-18	250	193	23
XS32-18	300	243	25
XS42-18	400	343	29

Cylindrický zámek, dva klíče, jednoduchá závora, 3x plastový háček v buňce

Šatní skříň dvoudveřová

Objednací číslo	Šířka mm	Průchozí šířka buňky mm	kg
XS22-18P	250	193	21
XS32-18P	300	243	23
XS42-18P	400	343	27

Cylindrický zámek, dva klíče, jednoduchá závora, 3x plastový háček v buňce

Šatní skříň čtyřdveřová

Objednací číslo	Šířka mm	Průchozí šířka buňky mm	kg
XS54-18	500	193	42
XS64-18	600	243	47
XS84-18	800	343	53

Cylindrický zámek, dva klíče, jednoduchá závora, 3x plastový háček v buňce

Šatní skříň čtyřdveřová

Objednací číslo	Šířka mm	Průchozí šířka buňky mm	kg
XS54-18P	500	193	38
XS64-18P	600	243	42
XS84-18P	800	343	49

Cylindrický zámek, dva klíče, jednoduchá závora, 3x plastový háček v buňce



Šatní skříně půlené

Výška 1850 mm



Šatní skříň šestidveřová

Objednací číslo	Šířka mm	Průchozí šířka buňky mm	kg
XS76-18	750	193	59
XS96-18	900	243	65

Cylindrický zámek, dva klíče, jednoduchá závora, 3x plastový háček v buňce



Šatní skříň šestidveřová

Objednací číslo	Šířka mm	Průchozí šířka buňky mm	kg
XS76-18P	750	193	54
XS96-18P	900	243	59

Cylindrický zámek, dva klíče, jednoduchá závora, 3x plastový háček v buňce



Lavice k šatním skříním

Stabilní rám je ze čtyřhranné trubky 30 x 30 mm, nalakovaný práškovou barvou. Nohy lavic jsou opatřeny plastovými kluzáky. Sedák a opěradlo jsou vyrobeny z laminované desky šedé barvy tloušťky 18 mm.

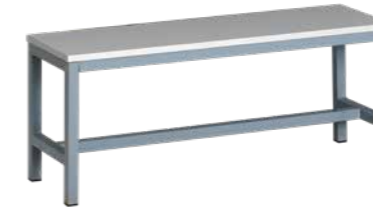

Šatní lavice

Šířka mm	Objednací číslo	W x D x H mm	kg
1000	L1003	1000 x 300 x 400	17
1500	L1503	1500 x 300 x 400	23
2000	L2003	2000 x 300 x 400	29

Sedák z laminované desky tloušťky 18 mm s plastovou hranou sedací výška 400 mm



Šatní lavice s opěradlem

Šířka mm	Objednací číslo	W x D x H mm	kg
1000	LO1004	1000 x 400 x 800	26
1500	LO1504	1500 x 400 x 800	37
2000	LO2004	2000 x 400 x 800	46

Sedák z laminované desky tloušťky 18 mm s plastovou hranou sedací výška 400 mm



Šatní lavice s věšáky

Šířka mm	Objednací číslo	W x D x H mm	Počet věšáků ks	kg
1000	LV1004	1000 x 400 x 1800	6	34
1500	LV1504	1500 x 400 x 1800	9	46
2000	LV2004	2000 x 400 x 1800	12	57

Sedák z laminované desky tloušťky 18 mm s plastovou hranou sedací výška 400 mm

Šatní skříně ZET

POLAK šatní skříně – přesvědčivé řešení pro vysoké nároky na vybavení Vaší šatny nebo sociálního zařízení v podnicích, při sportu nebo odpočinku. Náš šatní program klade, vedle nároků na kvalitu a vzhled, také důraz na bezpečnost. Vyztužený prostor uložení zámku, otočná závora bránící přetočení při zavěšeném visacím zámku, třibodový zamykací mechanismus... Každý má možnost určit stupeň ochrany svých osobních věcí. Maloobjemové skříně mohou pomoci tam, kde není prostor pro umístění dostatečného počtu standardních šatních skříní. Na necelém půl metru čtverečním může najít kousek soukromí až šest uživatelů.

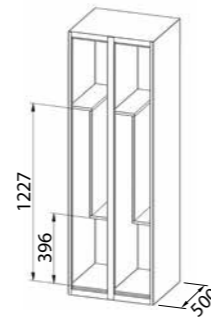

Výška 1850 mm

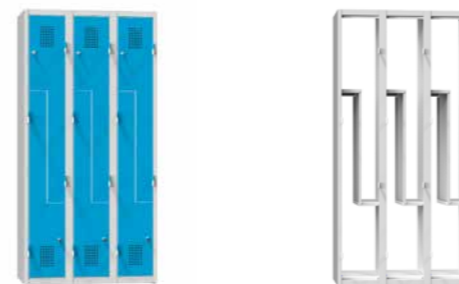

Šatní skřín dvoudveřová

Objednací číslo	Šířka mm	Průchozí šířka buňky mm	kg
XS32-18Z	300	250/115	27
XS42-18Z	400	350/165	31

Cylindrický zámek, dva klíče, jednoduchá závora, 3x plastový háček v buňce

Šatní skřín čtyřdveřová

Objednací číslo	Šířka mm	Průchozí šířka buňky mm	kg
XS64-18Z	600	250/115	49
XS84-18Z	800	350/165	57

Cylindrický zámek, dva klíče, jednoduchá závora, 3x plastový háček v buňce

Šatní skřín šestidveřová

Objednací číslo	Šířka mm	Průchozí šířka buňky mm	kg
XS96-18Z	900	250/115	69

Cylindrický zámek, dva klíče, jednoduchá závora, 3x plastový háček v buňce



Ilustrační foto včetně příslušenství na str. 277–278.
Standardně je skřín dodávána bez háčků a jmenovek



Základní barevné provedení
Barevnost korpusu RAL 7035, dvířka RAL 5012 je použita v případě, že v objednávce není uvedena požadovaná barevnost.



Boxové skříně

Malé prostory pro hodně uživatelů. Tyto skříně jsou ideálním řešením k bezpečnému uložení svačin, aktovek, drobných oděvů a dalších osobních předmětů. Konstrukce korpusu je shodná s šatními skříněmi, pouze dveře jednotlivých boxů jsou uloženy na vnitřních pantech s úhlem otevření více než 90°. Dveře každého boxu se zamykají nezávisle, na výběr jsou zámky s cylindrickou vložkou nebo uzávěry pro visací zámky. Boxy jsou dostupné ve třech velikostech.

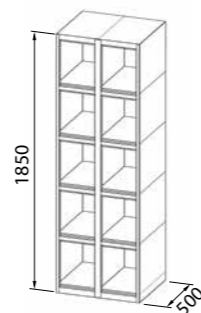

Výška 1850 mm



Boxová skříň třídvéřová

Objednací číslo	Šířka mm	Průchozí šířka buňky mm	kg
XS33-18	300	243	23

Cylindrický zámek, dva klíče, jednoduchá závora
světla výška boxu 540 mm

Boxová skříň čtyřdvéřová

Objednací číslo	Šířka mm	Průchozí šířka buňky mm	kg
XS34-18	300	243	25

Cylindrický zámek, dva klíče, jednoduchá závora
světla výška boxu 390 mm

Boxová skříň pět dvéřová

Objednací číslo	Šířka mm	Průchozí šířka buňky mm	kg
XS35-18	300	243	27

Cylindrický zámek, dva klíče, jednoduchá závora
světla výška boxu 300 mm



Ilustrační foto včetně příslušenství na str. 277–278.
Standardně je skříň dodávána bez háčků a jmenovek



Základní barevné provedení
Barevnost korpusu RAL 7035, dvířka RAL 5012 je použita v případě, že v objednávce není uvedena požadovaná barevnost.



Boxové skříně

Výška 1850 mm



Boxová skříň šestidveřová

Objednací číslo	Šířka mm	Průchozí šířka buňky mm	kg
XS66-18	600	243	42

Cylindrický zámek, dva klíče, jednoduchá závora
světla výška boxu 540 mm

Výška 1850 mm



Boxová skříň devítidveřová

Objednací číslo	Šířka mm	Průchozí šířka buňky mm	kg
XS99-18	900	243	59

Cylindrický zámek, dva klíče, jednoduchá závora
světla výška boxu 540 mm



Boxová skříň osmidveřová

Objednací číslo	Šířka mm	Průchozí šířka buňky mm	kg
XS68-18	600	243	45

Cylindrický zámek, dva klíče, jednoduchá závora
světla výška boxu 390 mm



Boxová skříň dvanáctidveřová

Objednací číslo	Šířka mm	Průchozí šířka buňky mm	kg
XS92-18	900	243	62

Cylindrický zámek, dva klíče, jednoduchá závora
světla výška boxu 390 mm



Boxová skříň desetidveřová

Objednací číslo	Šířka mm	Průchozí šířka buňky mm	kg
XS60-18	600	243	47

Cylindrický zámek, dva klíče, jednoduchá závora
světla výška boxu 300 mm

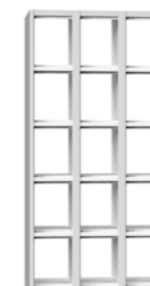

Boxová skříň patnáctidveřová

Objednací číslo	Šířka mm	Průchozí šířka buňky mm	kg
XS95-18	900	243	68

Cylindrický zámek, dva klíče, jednoduchá závora
světla výška boxu 300 mm

Příslušenství šatních skříní

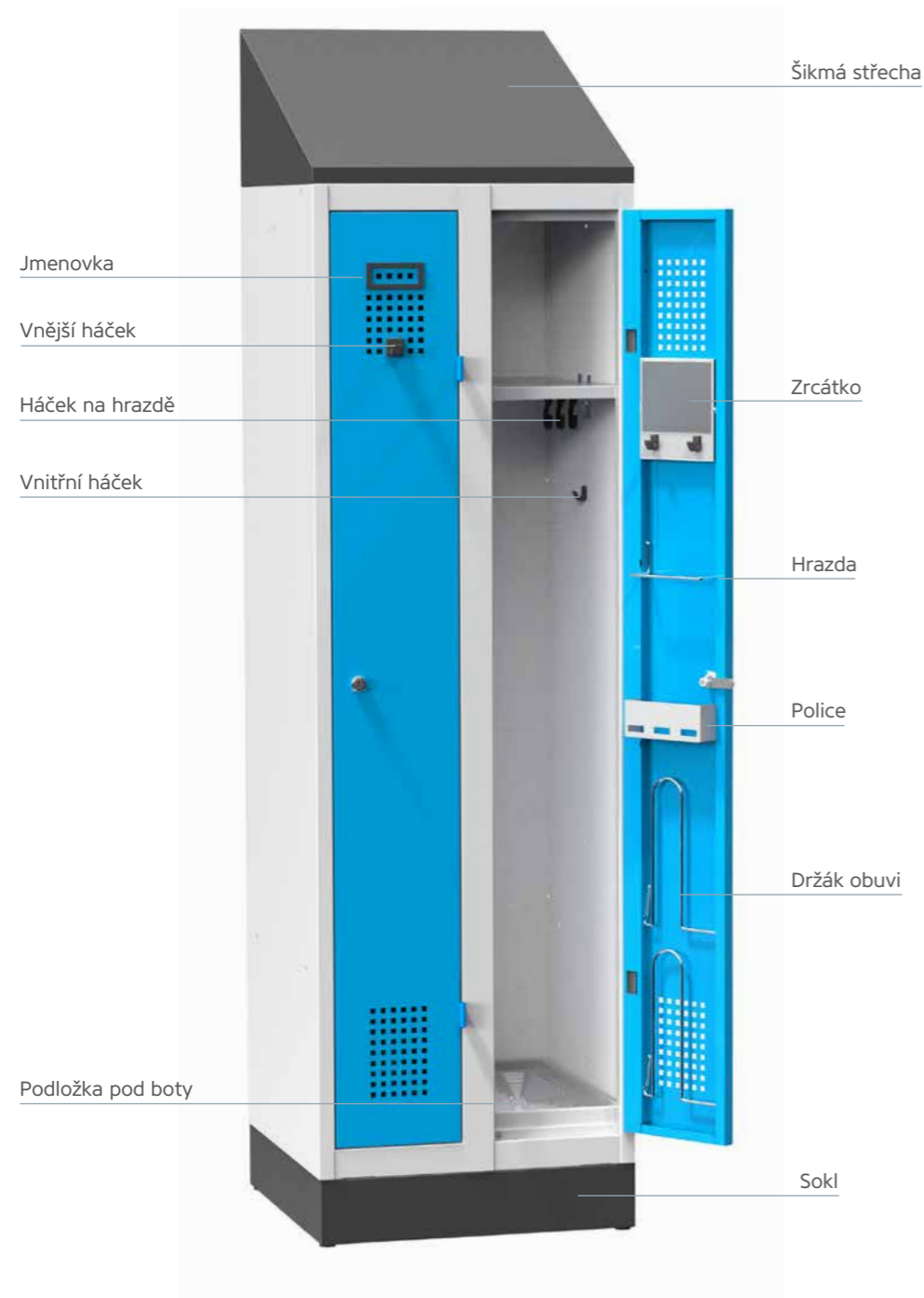

Sokl

Objednací číslo	Šířka šatníku mm	kg
XS025	250	2,1
XS030	300	2,3
XS040	400	2,6
XS050	500	2,9
XS060	600	3,2
XS075	750	3,6
XS080	800	3,8
XS090	900	4,0

Sokl je možné objednat dodatečně, k šatní skříně se připevňuje bez spojovacího materiálu. Výška 100 mm.



Nohy

Objednací číslo	kg
XPNO	0,7 / sada

Nohy není možné objednat dodatečně. Výška 100 mm.



Dělicí stěna pro buňky 400 mm

Objednací číslo	Výška šatníku mm	kg
XD12	1200	3,5
XD15	1500	4,5
XD18	1800	6,0

Dělicí stěna pro jednu buňku, dělicí stěnu je možné objednat a připevnit dodatečně.



Police

Objednací číslo	Průchozí šířka buňky mm	kg
XP25	200	1,0
XP30	250	1,2
XP40	350	1,5

Police pro jednu buňku, není možné objednat dodatečně.

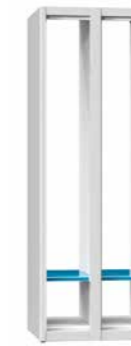

Dělicí stěna pro buňky 400 mm pro šatníky na lavici

Objednací číslo	kg
XD17	6,0

Dělicí stěna pro jednu buňku, dělicí stěnu je možné objednat a připevnit dodatečně.



Šikmá střeška

Objednací číslo	Šířka šatníku mm	kg
XKS25	250	2,3
XKS30	300	2,5
XKS40	400	3,0
XKS50	500	3,5
XKS60	600	4,0
XKS75	750	4,7
XKS80	800	5,0
XKS90	900	5,7

Šikmou střešku je možné objednat dodatečně, k šatní skříně se připevňuje bez spojovacího materiálu. Výška zadní části střešky je 250 mm.



Příslušenství šatních skříní



Cylindrický zámek

Objednací číslo

PZ1

Jednobodová závora
dva klíče

Uzávěr pro visací zámek

Objednací číslo

PU1

Bezpečnostní uzávěr se po zavěšení
visacího zámku volně protáčí - není tak
možné násilné protočení uzávěru
v montážním otvoru. Bez visacího zámku.

Klíč

Objednací číslo

3K

Další klíč k cylindrickému zámku



Tříbodové zamykání

Objednací číslo

PZ3

Není možné objednat dodatečně.
Lze použít pouze u šatních skříní základ-
ních a šatních skříní s lavicí.

Klíč – planžeta

Objednací číslo

PK

Polotovary klíče cylindrického zámku



Hlavní klíč

Objednací číslo

GK

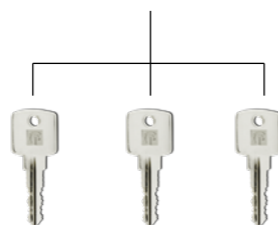

Zrcátko

Objednací číslo	Šířka buňky mm
XZ25	250
XZ30	300
XZ40	400



Hrazda

Objednací číslo	Šířka buňky mm
XR25	250
XR30	300
XR40	400



Police

Objednací číslo	Šířka buňky mm
XPZ25	250
XPZ30	300
XPZ40	400



Držák obuvi

Objednací číslo	Šířka buňky mm
XB25	250
XB30	300
XB40	400



Háček

Objednací číslo

XHP1

Plastový háček, zavěšuje se
na kruhovou hrazdu.

Vnější háček

Objednací číslo

XHP2

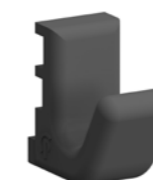
Plastový háček, zavěšuje se
do větracích otvorů dveří.

Vnitřní háček

Objednací číslo

XHP3

Plastový háček, zavěšuje se do dělicí
stěny šatníku.

Jmenovka

Objednací číslo

XJ

Plastový rámeček pro zasunutí papírové
jmenovky rozměru 85 x 38 mm, zavěšuje
se do větracích otvorů dveří.

Podložka pod boty

Objednací číslo	Šířka buňky mm
XPO25	250
XPO30	300
XPO40	400

Plastová podložka pod boty k zachycení
nečistot a vody, její originální konstrukce
umožňuje snadnou manipulaci a čištění.



POLAK CZ s.r.o.
569 12 Opatov 348
Česká republika
info@polakcz.cz
www.polakcz.cz

© copyright POLAK CZ 2018

 elektronický katalog na www.polakcz.cz

tvorba, design _____ polak cz
design, korektury _____ ameo svitavy
tisk _____ h.r.g. litomyšl

Tento katalog obsahuje technická data platná ke dni jeho vydání, na základě pokračujícího vývoje se tato mohou v průběhu jeho platnosti měnit. Aktuální informace jsou k dispozici na www.polakcz.cz a www.smfu.eu.
Obchodní podmínky na www.polakcz.cz
Vydavatel nenes odpovědnost za odchylky vytištěných barev od skutečnosti, tyto drobné odlišnosti jsou způsobeny procesem tisku.
Barevnost ilustračních obrázků a fotografií nezakládá výrobci povinnost je v tomto provedení dodávat.



lukáš



miloš



tomáš



zuzka